

LIVARNOLUX[®]



CORDLESS MAGNETIC LIGHT

(GB) (IE) (NI)

CORDLESS MAGNETIC LIGHTS

Operating and safety information

(FR) (BE)

LAMPES LED AIMANTÉES SANS FIL

Instructions d'utilisation et consignes de sécurité

(DE) (AT) (CH)

AKKU-MAGNETLEUCHTEN

Bedienungs- und Sicherheitshinweise

(DK)

BATTERIDREVNE MAGNETLAMPER

Betjenings- og sikkerhedsanvisninger

(NL) (BE)

ACCU-MAGNEETLAMPEN

Gebruiks- en veiligheidsaanwijzingen

IAN 360466_2007

(IE) (NI) (BE)



GB **IE** **NI**

Before you start reading, please fold out the illustrations page and familiarise yourself with all of the item's functions.

DK

Inden du læser, skal du klappe siden med illustrationerne ud og derefter lære alle produktets funktioner at kende.

FR **BE**

Avant de commencer la lecture, dépliez la page d'illustrations et familiarisez-vous ensuite avec toutes les fonctions de l'article.

NL **BE**

Klap voor het lezen de pagina met de afbeeldingen uit, een maak u vertrouwd met alle functies van het artikel.

DE **AT** **CH**

Klappen Sie vor dem Lesen die Seite mit den Abbildungen aus und machen Sie sich anschließend mit allen Funktionen des Artikels vertraut.

GB/IE/NI	Operating and safety information	page	7
DK	Betjenings- og sikkerhedsanvisninger	side	12
FR/BE	Instructions d'utilisation et consignes de sécurité	page	17
NL/BE	Gebruiks- en veiligheidsaanwijzingen	pagina	24
DE/AT/CH	Bedienungs- und Sicherheitshinweise	Seite	30

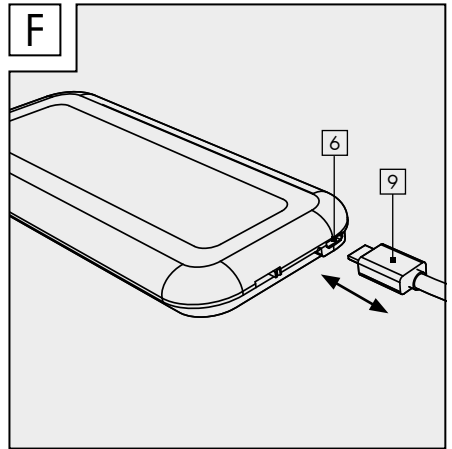
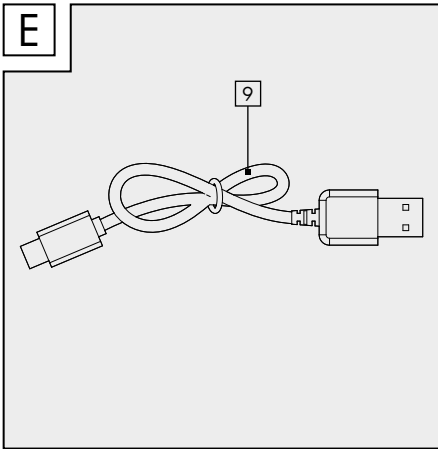
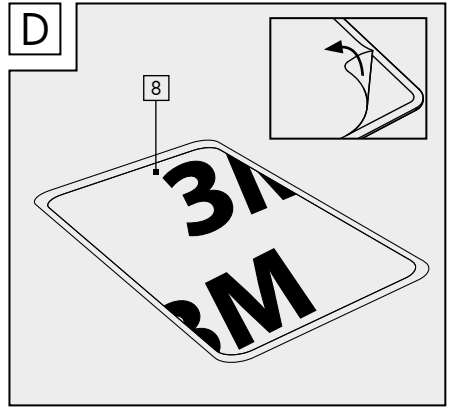
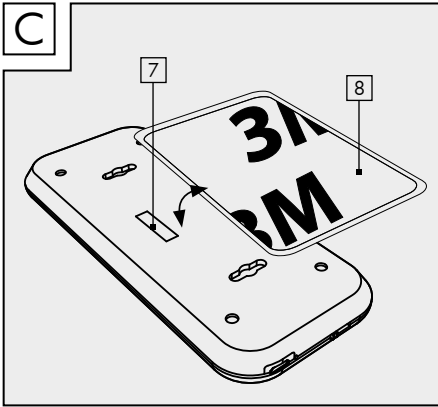
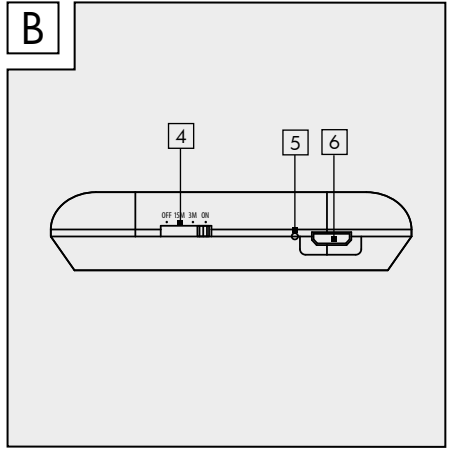
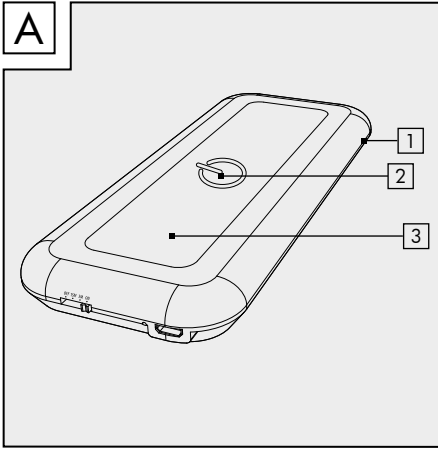

GB	IE	NI	
Introduction			7
Explanation of symbols			7
Intended use			7
Specifications supplied			7
Description of parts			7
Technical data			8
Safety information			8
Before first-time use			9
Assembly and installation			9
Charging the battery			9
Switching the cordless magnetic lamps ON/OFF/Setting timer function			9
Cleaning and storage			10
Troubleshooting			10
Disposal			10
Warranty			11
Service			12

FR	BE	
Introduction		17
Explication des symboles		17
Utilisation conforme		18
Contenu de l'emballage		18
Description des composants		18
Caractéristiques techniques		18
Consignes de sécurité		19
Avant la première mise en service		19
Montage		20
Recharger la batterie		20
Lampes magnétiques sans fil MARCHE/ARRÊT/ fonction minuterie		20
Nettoyage et stockage		20
Dépannage		21
Mise au rebut		21
Garantie		22
Service après-vente		24

DK	
Indledning	12
Tegnforklaring	12
Forskriftsmæssig anvendelse	13
Leveringsomfang	13
Delbeskrivelse	13
Tekniske data	13
Sikkerhedsanvisninger	13
Forud for første anvendelse	14
Montage	14
Batteri oplades	14
Akku-magnetlygter ON-/OFF-/ timer-funktion	15
Rengøring og opbevaring	15
Fejludbedring	15
Bortskaffelse	16
Garanti	16
Service	17

NL	BE	
Inleiding		24
Verklaring van symbolen		24
Beoogd gebruik		25
Verpakkingsinhoud		25
Onderdelenbeschrijving		25
Technische gegevens		25
Veiligheidsvoorschriften		25
Voor het eerste gebruik		26
Montage		26
Accu opladen		27
Magneetlampen met accu AAN/UIT/timerfunctie		27
Reinigen en opbergen		27
Fouten oplossen		27
Afvoer		28
Garantie		28
Service		29

Einleitung	30
Zeichenerklärung	30
Bestimmungsgemäße	
Verwendung	30
Lieferumfang	31
Teilebeschreibung	31
Technische Daten	31
Sicherheitshinweise	31
Vor der ersten Inbetriebnahme	32
Montage	32
Akku aufladen	32
Akku-Magnetleuchten AN-/AUS/	
Timer-Funktion	33
Reinigung und Lagerung	33
Fehlerbehebung	33
Entsorgung	33
Garantie	34
Service	36

Cordless magnetic lamps

● Introduction

 Congratulations on the purchase of your new device. You have selected a high-quality product. Please read these operating instructions thoroughly and carefully. These instructions are an essential part of the product and contain important information on first-time use and handling. Always observe all safety instructions. If you have any questions or are unsure how to operate the device, please contact your dealer or service centre. Please keep this manual in a safe place and pass it on to third parties where necessary.

● Explanation of symbols



Read the operating instructions!



Direct current



Observe warning and safety instructions!



Risk of fatal injury and accidents for infants and children!



Explosion hazard!



Dispose of packaging and equipment in an environmentally friendly manner!



Risk of environmental damage from incorrect battery disposal!



This symbol indicates that the product operates with safety extra-low voltage (SELV/PELV, protection class III).



Not suitable for indoor lighting



Suitable for indoor use only



With the CE label, the manufacturer confirms that this electrical device complies with the applicable European directives.



Packaging made of FSC-certified wood mix



Universal Serial Bus (USB)

● Intended use

These cordless magnetic lamps are classed as special products because they can be operated at temperatures below -21°C and remain fully functional. That means that they are entirely suitable for use in enclosed, dry areas such as in the home, in a conservatory or a summer house. These cordless magnetic lamps are especially user-friendly in design and easy to use. These cordless magnetic lamps enable you to illuminate poorly lit areas, especially in places where there is no direct mains power supply. These articles should only be used as explained in these instructions. Any other use is considered use other than intended and may cause property damage or personal injury. These products are not intended for commercial or industrial use. For use in indoor areas only. Not suitable for indoor lighting

● Specifications supplied

- 2 cordless magnetic lamps
- 2 magnetic holders with adhesive pads
- 1 USB charging cable
- 1 assembly and operating manual

● Description of parts

- 1 Cordless magnetic lamps
- 2 ON/OFF switch
- 3 LED
- 4 OFF/15M/3M/ON switch
- 5 Charge indicator
- 6 Micro-USB input socket
- 7 Magnet
- 8 Magnetic holder with adhesive pad
- 9 USB charging cable

● Technical data

LED lamp	max. 1.6 W
Colour temperature:	4000 kelvin, neutral white
Operating time:	approx. 3 hours
Charging time:	approx. 2-3 hours
USB socket input voltage:	5 V DC Max. 0.34 A
Power supply:	1 x 0.6 Ah Li-ion battery, 3.7 V Battery is not replaceable
Dimensions:	approx. 15.3 x 6.4 x 1.9 cm
Protection class:	III
Luminous flux:	approx. 100 lm
LED service life:	30,000 hours
Model number:	970-K

● Safety information



Safety information



⚠ WARNING!

RISK OF FATAL INJURY AND ACCIDENTS FOR INFANTS AND

CHILDREN! Never leave children unsupervised with the packaging material. There is a danger of suffocation from the packaging material. Children often underestimate the dangers. Always keep children away from the cordless magnetic lamp.

- This product can be used by children aged 8 years and over, as well as by persons with limited physical, sensory or mental abilities or lacking in experience and knowledge, if they are supervised or have been instructed as to the safe use of the product and understand the resulting hazards. Do not allow children to play with the cordless magnetic lamp. Cleaning and maintenance may not be carried out by children without proper supervision.
- Do not use the cordless magnetic lamp if you notice any defects.
- Once the cordless magnetic lamp has reached the end of its service life, it must be disposed of in accordance with the local waste disposal regulations. The LEDs are non-replaceable.



Safety instructions for batteries/rechargeable batteries

- **RISK OF FATAL INJURY!** Keep batteries/rechargeable batteries out of the reach of children. If swallowed, seek medical advice immediately!
- **PLEASE NOTE!** The battery is non-replaceable. When it is worn out, the entire light must be replaced.
- **EXPLOSION HAZARD!** Incorrect handling of the integrated rechargeable battery in the magnetic lamps can potentially cause an explosion or a fire.
- If rechargeable batteries are used incorrectly, there is a risk of explosion or of skin burns from escaping battery fluid.
- Never throw rechargeable batteries on a

fire. They may explode or cause toxic fumes.

- Do not expose rechargeable batteries to unlimited amounts of sunlight or heat.
- Do not take rechargeable batteries apart or short-circuit them.
- Charge the battery at normal room temperature (approx. 20 °C).
- Use only an SELV mains adaptor for charging.

● **Before first-time use**

Check that all package contents are present. Inspect the cordless magnetic lamps [1] and the USB charging cable [9] for any signs of external damage. If you find any signs of damage, do not use the cordless magnetic lamps. Please contact Customer Service at the address indicated.

Unpack all parts of the product. Remove the packaging material. Keep the packaging in a safe place out of the reach of children. There is a risk of suffocation if children are allowed to play with packaging material.

● **Assembly and installation**

Please note: Dispose of all packaging material.

Take the magnetic holder with the adhesive pad [8] and pull off the protective strip (see Fig. D). Now stick the magnetic holder in the desired position. To ensure good adhesion, make sure the surface is flat, dry and free of grease. Fix the cordless magnetic lamp [1] to the magnetic holder [8] with the aid of the integrated magnet [7] in the casing (see Fig. C).

Please note: Removing the adhesive pad may cause damage to the surface in some cases. We can accept no liability for such damage. When the battery needs to be recharged, the magnetic lamp can simply be removed from the magnetic holder [8] (see Fig. C).

The holes on the back have no function.

● **Charging the battery**

Risk of electric shock!

The cordless magnetic lamps [1] should only be recharged in dry indoor areas using an SELV mains adaptor. Before using the cordless magnetic lamp [1] for the first time, please fully charge the battery. To do so, use only the USB charging cable supplied [9].

- Plug the USB charging cable supplied [9] into the micro-USB socket [6] on the cordless magnetic lamp (see Fig. F).
- To charge the lamp, connect the USB charging cable [9] to a USB mains adaptor (5 VDC, max. 0.34 A).
- Plug the USB mains adaptor into a power outlet socket.

The charging time is approx. 2-3 hours. The charge indicator [5] remains red until the cordless magnetic lamp is fully charged. As soon as the cordless magnetic lamp [1] is fully charged, the charge indicator [5] shows green. You can then unplug the USB mains adaptor from the power outlet socket and disconnect the USB charging cable [9] from the cordless magnetic lamp [1].

● **Switching the cordless magnetic lamps ON/OFF/ Setting timer function**

The cordless magnetic lamps have three functions: Permanently on, 3-minute timer and 15-minute timer. For the permanently on function, set the OFF/15M/3M/ON switch [4] to the ON position and press the ON/OFF switch [2]. For the 3-minute timer function, set the OFF/15M/3M/ON switch [4] to the position 3M and press the ON/OFF switch [2]. The cordless magnetic lamps will then switch off automatically after 3 minutes. For the 15-minute timer function, set the OFF/15M/3M/ON switch [4] to the position 15M and press the ON/OFF switch

2. The cordless magnetic lamps will then switch off automatically after 15 minutes. To completely switch off the cordless magnetic lamps, set the OFF/15M/3M/ON switch 4 to the OFF position.

● Cleaning and storage

Risk of electric shock!

There is a risk of electric shock from parts that carry electric current. Unplug the USB mains adapter from the power outlet socket before attempting to clean the lamp.

Risk of damage!

Cleaning the cordless magnetic lamps and accessories incorrectly could damage them.

- Before cleaning the cordless magnetic lamp, always switch it off and remove the USB charging cable.
- Do not use corrosive cleaning agents, brushes with metal or nylon bristles or not sharp or metallic cleaning implements such as knives, hard spatulas or similar items. They may damage the surfaces.
- Never clean the cordless magnetic lamps or accessories under running water.
- Wipe down the cordless magnetic lamps and accessories with a slightly moistened cloth.
- Wipe the cordless magnetic lamps and accessories completely dry.
- When the cordless magnetic lamp is not in use, store it in a dry place and make sure it is switched off.

● Troubleshooting

- = Fault
- ⊙ = Cause
- = Solution

- = The lamp does not light up.
- ⊙ = The battery needs charging.

- = Charge the cordless magnetic lamps via the micro-USB socket using the USB charging cable supplied. The charging time is approx. 2-3 hours.

- = The charge indicator does not light up when the lamp is being charged.
- ⊙ = There is no power supply to the cordless magnetic lamps.
- = Please check whether your mains adaptor and the USB charging cable are properly connected.

● Disposal



Note the label on the packaging materials when separating the waste, these are marked with abbreviations (a) and numbers (b) with the following meanings:

- 1–7: Plastic
- 20–22: Paper and cardboard
- 80–98: Composite materials



You can find out how to dispose of the used product by contacting your local or city council.



In the interest of environmental protection, do not dispose of the product via the household waste, but rather dispose of it properly. For information on collection points and their opening times, please contact your local council.

Faulty or used batteries must be recycled in accordance with Directive 2006 / 66 / EC and its amendments. Return batteries and/or the product via the locally available collection facilities.



Improper battery disposal harms the environment!

Batteries must not be disposed of via the household waste. They may contain toxic heavy metals and are subject to special waste treatment. The chemical symbols of the heavy metals are as follows: Cd = cadmium, Hg = mercury, Pb = lead.

● **Warranty**

Dear customer, This product comes with a 3-year warranty from the date of purchase. In the event that this product is faulty, you have legal rights against the seller of the product. These statutory rights are not restricted by our warranty as set out below.

Warranty terms

The warranty period begins with the date of purchase. Please keep the original receipt in a safe place. It is required as proof of purchase. If a material or manufacturing defect occurs within three years of the date of purchase, we will repair or replace the product for you free of charge, or refund the purchase price, at our discretion. This warranty service is granted provided that the faulty device and the proof of purchase (receipt) are presented within three years, along with a brief written description of the fault and of when it occurred. If the fault is covered by our warranty, we will return the fixed product or send you a new one. No new warranty period shall begin upon repair or replacement of the product.

Warranty period and statutory warranty claims

The warranty period is not renewed after a warranty service has been granted. This rule shall also apply for any replaced or repaired parts. Any damage or faults that already existed when buying the product must be reported immediately upon unpacking the product. A fee is charged for any repairs that are carried out after the end of the warranty period.

Warranty scope

The device was carefully manufactured according to the strictest quality guidelines and thoroughly tested before delivery. The warranty applies to material or manufacturing defects. This warranty does

not apply to product parts that are subject to normal wear and tear and can therefore be regarded as wearing parts, or damage to fragile parts, such as switches, rechargeable batteries or parts that are made of glass. This warranty is void if the product has been damaged, improperly used or serviced. To ensure proper use, all instructions included in the manual must be followed carefully. All uses and actions that users are discouraged from or warned of in the manual must be avoided under all circumstances. The product is intended for private household use only, and not for commercial activities. The warranty is void, if the product is treated inappropriately, if force is applied, and in the case of any manipulation that is not carried out by our authorised service branch.

Warranty processing

To ensure your request is handled swiftly, please observe the following

Notes:

- Please have the receipt and the article number (e.g. IAN 123456) ready as proof of purchase for all enquiries.
- Please refer to the type plate on the product, an engraving on the product, the cover of the manual (bottom left) or the sticker on the back or base of the product to find out the product number.
- In the case of any malfunctions or other defects, please call or email the service department indicated below as a first step.
- After your product has been registered as faulty, you can send it to the specified service address, free of charge. Please include the proof of purchase (receipt) and information about the defect and about when it occurred.

● Service

GB

Service Great Britain
Tel. : 00800 80040044
E-Mail: administration@mynetsend.de

IE NI

Service Ireland
Tel. : 00800 80040044
E-Mail: administration@mynetsend.de

IAN 360466_2007

Please have the receipt and the article number (e.g. IAN 12345) ready as proof of purchase for all enquiries.

Akku-magnetlygter

● Indledning



Vi ønsker dig tillykke med købet af dit nye udstyr. Du har dermed valgt et førsteklasses produkt. Du bedes læse denne instruktionsbog helt og grundigt igennem. Denne instruktionsbog hører til dette produkt og indeholder vigtige henvisninger til opstart og håndtering. Vær altid opmærksom på alle sikkerhedsanvisninger. Hvis du har spørgsmål eller er usikker i forhold til håndtering af dette udstyr, bedes du kontakte din forhandler eller vores kundeservice. Du bedes opbevare denne instruktionsbog og eventuelt videregive den til tredjemand.

● Tegnforklaring



Læs instruktionsbogen!



Jævnspænding



Overhold advarsler og sikkerhedsanvisninger!



Livsfare og fare for ulykker for småbørn og børn!



Eksplosionsfare!



Emballage og udstyr bortskaftes miljøvenligt!



Miljøskader ved forkert bortskaftelse af batterierne!



Dette symbol betyder, at produktet arbejder med lavspænding (SELV / PELV) (beskyttelsesklasse III).



Ikke egnet til indendørs belysning



Kun til indendørs brug



Med CE-mærkningen bekræfter producenten, at dette elektriske udstyr overholder de gældende europæiske retningslinjer.



Emballage af FSC-certificeret blandingstræ



Universal Serial Bus (USB)

● Forskriftsmæssig anvendelse

Ved disse akku-magnetlygter drejer det sig om et specialprodukt, da det kan anvendes ved temperaturer under - 21 °C og opfylder sin funktion. Derved kan de helt sikkert anvendes i skuffer og skabe i et lukket, tørt rum som hus, garage eller havehus. Akku-magnetlygterne er konstrueret meget brugervenligt og er nemme at anvende. Akku-magnetlygterne muliggør en oplysning i dårligt oplyste rum, specielt der hvor der ikke er direkte strømudtag. Lygterne må ikke anvendes under ladeprocessen. Produktet må kun anvendes sådan, som det beskrives i denne vejledning. Enhver anden anvendelse betragtes som ikke forskriftsmæssig og kan medføre materielle skader eller endda personkvæstelser. Produktet er ikke beregnet til erhvervsmæssig eller industriel anvendelse. Kun egnet til anvendelse indendørs. Ikke egnet til indendørs belysning

● Leveringsomfang

2x akku-magnetlygte
2x magnetholder med klæbepude
1x USB-ladekabel
1x montage- og betjeningsvejledning

● Delbeskrivelse

- 1 Akku-magnetlygter
- 2 ON-/OFF-knap
- 3 LED
- 4 OFF-/15M-/3M-/ON-knap
- 5 Ladeindikation
- 6 Indgang mikro-USB-stik
- 7 Magnet
- 8 Magnetholder med klæbepude
- 9 USB-ladekabel

● Tekniske data

LED-lysmatur	maks. 1,6 W
Farvetemperatur:	4000 Kelvin, neutral hvid
Lysetid:	Ca. 3 timer
Opladningstid:	Ca. 2-3 timer
Indgangsspænding	5 V
USB-stik:	maks. 0,34 A
Strømforsyning:	1 x 0,6 Ah Li-ion-batteri 3,7 V Batteri kan ikke udskiftes
Dimensioner:	Ca. 15,3 x 6,4 x 1,9 cm
Beskyttelsesklasse:	III
Lysstrøm:	Ca. 100 lm
LED-holdbarhed:	30.000 timer
Modelnummer:	970-K

● Sikkerhedsanvisninger



Sikkerhedsanvisninger



⚠ ADVARSEL!

LIVSFARE OG FARE FOR ULYKKER FOR SMÅBØRN OG

BØRN! Lad aldrig børn være uden opsyn med

emballage materialet. Der er fare for kvælning på grund af emballagematerialet. Børn undervurderer ofte risici. Hold altid børn på afstand af akku-magnetlygten.

- Dette produkt kan anvendes af børn fra 8 år og derover samt af personer med nedsatte fysiske, sensoriske eller mentale evner eller mangel på erfaring og kendskab, hvis de er under opsyn, eller hvis de er blevet instrueret i sikker anvendelse af akku-magnetlygten og forstår de deraf resulterede risici. Børn må ikke lege med akku-magnetlygten. Rengøring og brugervedligeholdelse må ikke foretages af børn uden opsyn.
- Anvend ikke akku-magnetlygten, hvis du konstaterer beskadigelser.
- Når akku-magnetlygtens levetid er udløbet, skal lygten bortskaffes i henhold til de lokale bortskaffelsesbestemmelser. LED-pærer kan ikke udskiftes.



Sikkerhedsanvisninger til batterier/akkumulatører

- **LIVSFARE!** Hold batterier/akkumulatører utilgængelige for børn. I tilfælde af slugning søges omgående læge!
- **HENVISNING!** Batteriet kan ikke udskiftes. Når det er tomt, skal hele lygten bortskaffes.
-  **EKSPLOSIONSFARE!** Ukyndig håndtering af det integrerede batteri i akku-magnetlygterne kan forårsage en eksplosion eller en brand.
- Hvis du anvender batterierne uhensigtsmæssigt, er der fare for eksplosioner eller ætsninger på grund af udløbende batterivæske.
- Smid aldrig batterier ind i åben ild. De kan eksplodere eller forårsage giftige dampe.
- Udsæt ikke batterier for ubegrænset sollys og varme.
- Batterier må ikke skilles ad eller kortsluttes.
- Lad batteriet op ved normal rumtemperatur (ca. 20 °C).

- Anvend til opladning kun et SELV-sikkert strømstik!

● Forud for første anvendelse

Kontrollér, om leverancen er fuldstændig. Kontrollér akku-magnetlygterne [1] og USB-ladekablet [9] for eventuelle udvendige beskadigelser. I tilfælde af beskadigelser må du ikke anvende akku-magnetlygterne. Henvend dig til den angivne serviceadresse. Pak alle produktets dele ud. Fjern emballagematerialet. Emballagen skal opbevares utilgængelig for børn. Ved leg med emballagemateriale er der kvælningsfare!

● Montage

Henvi sning: Fjern emballagematerialet helt. Tag fat i magnetholderen med klæbebuden [8] og træk beskyttelsesstrimlen af (se fig. D). Klæb nu magnetholderen på det ønskede sted. For at sikre, at den sidder godt fast, skal du kontrollere, om underlaget er tørt, glat og fedtfrit. Sæt akku-magnetlygterne [1] fast på magnetholderen [8] ved hjælp af de magneter [7], som er integreret i kabinettet (se fig. C).

Henvi sning: Når klæbebuden fjernes, kan der opstå skader på overfladen. Vi tager ikke ansvar for dette! Til genoplading af batteriet kan akku-magnetlygten bare tages af magnetholderen [8] (se fig. C). Hullerne, som befinder sig på bagsiden, har ingen funktion.

● Batteri oplades

Fare for elektrisk stød!

Akku-magnetlygterne [1] må kun oplades i tørre, indendørs rum og med et SELV-sikkert netstik. Inden du anvender akku-magnetlygterne [1] første gang, skal du lade batteriet helt op. Til dette må du kun

anvende det medleverede USB-ladekabel [9]

- Forbind det medleverede USB-ladekabel [9] med mikro-USB-stikket [6] på magnetlygterne (se fig. F).
- Til opladning forbindes USB-ladekablet [9] med en USB-netadapter (5 V $\overline{\text{---}}$, maks. 0,34 A).
- Stik USB-netadapteren ind i stikkontakten. Opladningstiden er ca. 2-3 timer. Mens akku-magnetlygterne ikke er helt opladet, lyser ladeindikationen [5] rødt. Når akku-magnetlygterne [1] er helt opladet, lyser ladeindikationen [5] grønt. Træk så USB-netadapteren ud af stikkontakten og adskil forbindelsen USB-ladekabel [9]/akku-magnetlygter [1].

● **Akku-magnetlygter ON-/OFF-/timer-funktion**

Akku-magnetlygterne har tre funktioner: Kontinuerligt lys tændt, 3 minutters timer og 15 minutters timer. Til kontinuerligt lys skal du stille OFF-/15M-/3M-/ON-knappen [4] i position „ON“ og trykke på ON-/OFF-knappen [2]. Til anvendelse af 3-minutters timeren skal du stille OFF-/15M-/3M-/ON-knappen [4] i position „3M“ og trykke på ON-/OFF-knappen [2]. Så slukkes akku-magnetlygterne automatisk efter 3 minutter. Til anvendelse af 15-minutters timeren skal du stille OFF-/15M-/3M-/ON-knappen [4] i position „15M“ og trykke på ON-/OFF-knappen [2]. Så slukkes akku-magnetlygterne automatisk efter 15 minutter. For at slukke akku-magnetlygterne helt skal du stille OFF-/15M-/3M-/ON-knappen [4] i position „OFF“.

● **Rengøring og opbevaring**

Fare for elektrisk stød!

Der er fare for elektrisk stød på grund af strømførende dele. Tag USB-netadapteren ud af stikkontakten, inden du rengør produktet.

Fare for skader!

Ukyndig rengøring kan beskadige akku-magnetlygterne og tilbehøret.

- Forud for hver rengøring skal akku-magnetlygterne slukkes, og USB-ladekablet skal fjernes, inden du rengør akku-magnetlygten.
- Anvend ikke aggressive rengøringsmidler, børster med metal- eller nylonbørster samt ingen skarpe eller metalliske rengøringsgenstande som knive, hårde spartler og lignende. De kan beskadige overfladerne.
- Rengør aldrig akku-magnetlygterne og tilbehøret under rindende vand.
- Tør akku-magnetlygterne og tilbehøret af med en let fugtig klud.
- Tør akku-magnetlygterne og tilbehøret helt tørre.
- Opbevar akku-magnetlygterne på et tørt sted, når de ikke anvendes, og sørg for, at de er slukket.

● **Fejludbedring**

- = Fejl
- = Årsag
- = Løsning

- = Produktet lyser ikke.
- = Batteriet skal oplades.
- = Lad akku-magnetlygterne op via mikro-USB-stikket med det medleverede USB-ladekabel. Opladningstiden er ca. 2-3 timer.

- = Ladeindikationen lyser ikke under ladeprocessen.
- = Akku-magnetlygterne har ingen strømtilførsel.
- = Kontrollér venligst, om din netadapter og USB-ladekablet er sat korrekt i.

● Bortskaffelse



Vær opmærksom på mærkning af emballagematerialerne ved affaldssortering, de er mærket med forkortelser (a) og numre (b) med følgende betydning:

1–7: Plast

20–22: Papir og pap

80–98: Kompositmaterialer



Oplysning om muligheder for bortskaffelse af det udtjente produkt kan fås hos forvaltningen i din kommune eller by.



Når produktet er udtjent, må det af hensyn til miljøet ikke smides i dagrenovationen, men skal afleveres på en fagligt korrekt genbrugsplads. Du kan på din ansvarlige forvaltning få oplysninger om genbrugspladser og deres åbningstider.

Defekte eller tomme batterier skal genbruges i henhold til direktiv 2006 / 66 / EF og ændringer dertil. Aflever batterier og/eller produktet på de tilbudte genbrugspladser.



Miljøskader ved forkert bortskaffelse af batterierne!

Batterier må ikke bortskaffes i dagrenovationen. De kan indeholde giftige tungmetaller og er underlagt behandling af specialaffald. De kemiske symboler for tungmetaller er som følger: Cd = cadmium, Hg = kviksølv, Pb = bly

● Garanti

Kære kunde. På dette produkt får du 3 års garanti fra købsdato. I tilfælde af mangler ved dette produkt har du lovmæssige rettigheder mod sælgeren af produktet. Disse lovmæssige rettigheder begrænses ikke af vores garanti, som er forklaret i det følgende.

Garantibestemmelser

Garantiperioden starter ved købsdato. Du bedes opbevare den originale kvittering godt. Denne kvittering er dit bevis for købet. Hvis en materiale- eller fabriktionsfejl opstår inden for 3 år fra købsdatoen af dette produkt, reparerer eller udskiftes produktet af os - efter vores valg - gratis for dig, eller købsprisen erstattes. Denne garantiydelse forudsætter, at det defekte produkt og købsbeviset (kvittering) fremlægges, og at det skriftligt kort beskrives, hvori fejlen består, og hvornår den er opstået. Hvis defekten er dækket af vores garanti, får du det reparerede eller et nyt produkt retur. Ved reparation eller udskiftning af produktet påbegyndes ikke en ny garantiperiode.

Garantiperiode og lovmæssige mangelkrav

Garantiperioden forlænges ikke af garantiydelsen. Dette gælder også for udskiftede og reparerede dele. Skader og mangler, som eventuelt findes allerede ved købet, skal straks indberettes efter udpakning. Efter garantiperiodens udløb kan reparationer udføres mod beregning.

Garantidækning

Produktet er omhyggeligt fremstillet i henhold til strenge kvalitetsnormer og samvittighedsfuldt kontrolleret forud for levering. Garantidækningen gælder for materiale- eller fabriktionsfejl. Denne garanti dækker ikke produktdele, som er udsat for normal slitage og derfor kan anses for at være sliddele, eller beskadigelse af skrøbelige dele, f.eks. afbrydere, batterier, eller dele, som er fremstillet af glas. Denne garanti bortfalder, hvis produktet beskadiges, ikke anvendes eller vedligeholdes hensigtsmæssigt. Til en fagligt korrekt anvendelse af produktet skal alle anvisninger, som er anført i instruktionsbogen, nøje overholdes. Anvendelsesformål og handlinger, som

frarådes i instruktionsbogen eller som advares imod, skal absolut undgås. Produktet er kun beregnet til privat brug og ikke til erhvervsmæssig anvendelse. Ved misbrug og ukyndig behandling, anvendelse af vold og ved indgreb, som ikke er foretaget af vores autoriserede serviceafdeling, bortfalder garantien.

Behandling af garantisager

For at sikre en hurtig behandling af din sag bedes du følge dette

Henvisninger:

- Du bedes ved alle forespørgsler holde kvittering og varenummer (f.eks. IAN 123456) klar som bevis for købet.
- Varenummeret kan ses på produktets typeskilt, en gravering på produktet, forsiden af din instruktionsbog (nederst til venstre) eller på mærkaten på produktets bag- eller underside.
- Hvis der skulle opstå funktionsfejl eller øvrige fejl, bedes du først og fremmest kontakte nedenstående serviceafdeling telefonisk eller pr. e-mail.
- Et som defekt registreret produkt kan du portofrit fremsende til den serviceadresse, som du har fået meddelt, og vedlægge købsbeviset (kvittering) med angivelse af, hvori fejlen består, og hvornår den er optrådt

• Service



Service Danmark
Tlf.: 00800 80040044
E-mail: administration@mynetsend.de

IAN 360466_2007

Du bedes ved alle forespørgsler holde kvittering og varenummer (f.eks. IAN 12345) klar som bevis for købet.

Lampes magnétiques sans fil

• Introduction



Nous vous félicitons pour l'achat de votre nouvel appareil. Vous avez opté pour un produit de haute qualité. Veuillez lire cette notice d'utilisation entièrement et avec soin. Cette notice fait partie de l'appareil et comporte des indications importantes concernant la mise en service et le maniement. Respectez toujours toutes les consignes de sécurité. Si vous avez des questions ou des doutes concernant l'utilisation de l'appareil, veuillez contacter votre revendeur ou le service après-vente. Veuillez conserver cette notice avec soin et remettez-la le cas échéant à un tiers.

• Explication des symboles



Lire la notice d'utilisation !



Tension continue



Respecter les avertissements et les consignes de sécurité !



Danger de mort et d'accident pour les enfants !



Risque d'explosion !



Recyclez l'emballage et l'appareil dans le respect de l'environnement !



Atteinte à l'environnement en raison d'un recyclage incorrect des batteries !



Ce symbole indique que le produit fonctionne avec une basse tension de protection (TBTS / TBTP) (classe de protection III).



Ne convient pas pour l'éclairage intérieur



Uniquement adaptées à un usage en intérieur



Avec le marquage CE, le fabricant confirme que cet appareil électrique répond aux directives européennes en vigueur.



Emballage en bois mixte certifié FSC



Universal Serial Bus (USB)

● Utilisation conforme

Ces lampes magnétiques sans fil sont un appareil spécial dans la mesure où elles peuvent être utilisés à des températures inférieures - 21° C et remplir leur fonction. Elles s'utilisent ainsi sans problèmes dans un espace fermé et sec comme la maison, la véranda ou l'abri de jardin. Les lampes magnétiques sans fil sont conçues de manière particulièrement conviviale et sont simples à utiliser. Les lampes magnétiques sans fil vous permettent d'éclairer des zones sombres, en particulier celles qui ne comportent pas de prise électrique directe. L'utilisation de l'appareil doit uniquement se faire comme indiqué dans cette notice. Toute autre utilisation est considérée comme non conforme et peut entraîner des dommages matériels ou même corporels. L'appareil n'est pas adapté à l'usage commercial ou industriel. Adapté uniquement à une utilisation à l'intérieur. Ne convient pas pour l'éclairage intérieur

● Contenu de l'emballage

- 2 x lampe magnétique sans fil
- 2 x support magnétique avec pastille autocollante
- 1 x câble de chargement USB
- 1 x notice de montage et d'utilisation

● Description des composants

- 1 Lampes magnétiques sans fil
- 2 Interrupteur MARCHE/ARRÊT
- 3 LED
- 4 Interrupteur OFF-/15M-/3M-/ON
- 5 Indicateur de charge
- 6 Port d'entrée micro-USB
- 7 Aimant
- 8 Support magnétique avec pastille autocollante
- 9 Câble de chargement USB

● Caractéristiques techniques

Lampe LED :	max. 1,6 W
Température de couleur :	4000 Kelvin, blanc neutre
Durée d'éclairage :	Env. 3 heures
Durée de chargement :	Env. 2-3 heures
Tension d'entrée port USB :	5 V <u>=====</u> max. 0,34 A
Alimentation électrique :	1 x 0,6 Ah Batterie Li-Ion 3,7 V Batterie non remplaçable
Dimensions :	Env. 15,3 x 6,4 x 1,9 cm
Classe de protection :	III
Flux lumineux :	Env. 100 ml

Durée de vie des LED : 30 000 heures

Numéro du modèle : 970-K

● Consignes de sécurité



Consignes de sécurité



⚠ AVERTISSEMENT !

DANGER DE MORT ET D'ACCIDENT POUR LES JEUNES

ENFANTS ET LES ENFANTS ! Ne laissez jamais les enfants jouer sans surveillance avec l'emballage. Ils risquent de s'étouffer. Les enfants n'ont souvent pas conscience des dangers. Maintenez toujours les enfants à distance de la lampe magnétique sans fil.

- Cet appareil peut être utilisé par des enfants de 8 ans et plus ainsi que par des personnes aux capacités physiques, sensorielles ou mentales réduites ou dont l'expérience et les connaissances sont insuffisantes, lorsqu'ils sont sous surveillance ou s'ils ont été instruits quant à une utilisation sécurisée de la lampe magnétique sans fil et ont compris les dangers qui en résultent. Les enfants ne doivent en aucun cas jouer avec la lampe magnétique sans fil. Le nettoyage et l'entretien par l'utilisateur ne doivent pas être réalisés par des enfants sans surveillance.
- N'utilisez pas la lampe magnétique sans fil si vous constatez une détérioration quelconque.
- Lorsque la lampe magnétique sans fil a atteint la fin de sa durée de vie, recyclez-la dans le respect des règlements locaux. Les LED ne sont pas interchangeables.



Consignes de sécurité relatives aux piles/

batteries

- **DANGER DE MORT !** Maintenez les piles / batteries hors de portée des enfants. Consultez immédiatement un médecin en cas d'ingestion !
- **REMARQUE !** La batterie n'est pas interchangeable. Une fois usée, la lampe entière doit être mise au rebut.
- **RISQUE D'EXPLOSION !** Une manipulation non conforme de la batterie intégrée dans les lampes magnétiques sans fil peut provoquer une explosion ou un incendie.
- Si vous utilisez les batteries de manière incorrecte, il y a un risque d'explosion ou de brûlures dû à la fuite de liquide.
- Ne jetez pas de batteries au feu. Elles risquent d'exploser ou de causer des vapeurs toxiques.
- N'exposez pas les batteries au rayonnement direct du soleil et à la chaleur.
- Ne démontez pas les batteries et ne les court-circuitiez pas.
- Chargez la batterie à une température ambiante normale (env. 20° C).
- Utiliser uniquement un connecteur TBTS sûr pour le chargement !

● Avant la première mise en service

Contrôlez si le contenu de l'emballage est complet.

Vérifiez l'absence de toute détérioration extérieure éventuelle sur les lampes magnétiques sans fil [1] et le câble de chargement USB [9]. En cas de détériorations, n'utilisez plus les lampes magnétiques sans fil. Adressez-vous à l'adresse SAV indiquée.

Déballer tous les éléments de l'appareil. Retirez le matériel d'emballage. Conservez l'emballage hors de portée des enfants. Il existe un risque d'asphyxie s'ils jouent avec l'emballage !

● Montage

Remarque : Retirez entièrement l'emballage.

Sortez le support magnétique avec la pastille autocollante [8] et retirez le film protecteur (voir fig. D). Collez maintenant le support magnétique à l'endroit souhaité. Pour garantir une bonne tenue, vérifiez si la surface est sèche, lisse et exempte de graisse. Fixez les lampes magnétiques sans fil [1] sur le support magnétique [8] à l'aide des aimants [7] intégrés dans le boîtier (voir fig. C).

Remarque : Lors du retrait de la pastille autocollante, la surface risque d'être endommagée. Nous déclinons ici toute responsabilité ! Pour recharger la batterie, il suffit de retirer la lampe magnétique sans fil du support magnétique [8] (voir fig. C). Les trous situés au dos n'ont pas de fonction spécifique.

● Recharger la batterie

Risque d'électrocution !

Chargez les lampes magnétiques sans fil [1] uniquement dans des locaux intérieurs secs et équipés d'un connecteur TBPS sûr. Avant d'utiliser les lampes magnétiques sans fil [1] la première fois, chargez entièrement la batterie. Veuillez utiliser pour cela uniquement le câble de chargement USB [9] fourni.

- Branchez le câble de raccordement USB [9] fourni dans le port micro-USB [6] sur les lampes magnétiques (voir fig. F).
- Pour le chargement, raccorder le câble de chargement USB [9] dans un adaptateur réseau USB (5 V $\overline{=}$, max. 0,34 A).
- Branchez l'adaptateur réseau USB dans la prise électrique.

Le temps de charge est d'env. 2-3 heures. Tant que les lampes magnétiques sans fil ne sont pas entièrement chargées, l'indicateur de charge [5] reste allumé en rouge. Dès

que les lampes magnétiques sans fil [1] sont entièrement chargées, l'indicateur de charge [5] s'allume en vert. Débranchez ensuite l'adaptateur réseau USB de la prise de courant et débranchez le raccordement câble de chargement USB [9] / lampes magnétiques sans fil [1].

● Lampes magnétiques sans fil MARCHE/ARRÊT/ fonction minuterie

Les lampes magnétiques sans fil sont dotées de trois fonctions : éclairage permanent, minuterie de 3 minutes et minuterie de 15 minutes. Pour l'éclairage permanent, réglez l'interrupteur OFF-/15M-/3M-/ON [4] sur la position « ON » et appuyez sur l'interrupteur MARCHE/ARRÊT [2]. Pour l'utilisation de la minuterie de 3 minutes, réglez l'interrupteur OFF-/15M-/3M-/ON [4] sur la position « 3M » et appuyez sur l'interrupteur MARCHE/ARRÊT [2]. Les lampes magnétiques sans fil s'éteignent alors automatiquement au bout de 3 minutes. Pour l'utilisation de la minuterie de 15 minutes, réglez l'interrupteur OFF-/15M-/3M-/ON [4] sur la position « 15M » et appuyez sur l'interrupteur MARCHE/ARRÊT [2]. Les lampes magnétiques sans fil s'éteignent alors automatiquement au bout de 15 minutes. Pour éteindre complètement les lampes magnétiques sans fil, placez l'interrupteur OFF-/15M-/3M-/ON [4] sur la position « OFF ».

● Nettoyage et stockage

Risque d'électrocution !

Il existe un risque de décharge électrique dû aux pièces conductrices. Débranchez l'adaptateur secteur USB de la prise de courant avant de nettoyer l'appareil.

Risque d'endommagement !

Un nettoyage non conforme risque de détériorer les lampes magnétiques sans fil et

les accessoires.

- Éteignez les lampes magnétiques sans fil avant chaque nettoyage et débranchez le câble de chargement USB avant de nettoyer la lampe magnétique sans fil.
- N'utilisez pas de détergents agressifs, de brosses avec des poils métalliques ou en nylon ni d'objets de nettoyage tranchants ou métalliques comme une lame, une spatule rigide ou autre objet similaire. Ils sont susceptibles d'endommager les surfaces.
- Ne nettoyez jamais les lampes magnétiques sans fil sous l'eau courante.
- Nettoyez les lampes magnétiques sans fil et les accessoires avec un chiffon légèrement humidifié.
- Essuyez bien les lampes magnétiques sans fil et les accessoires.
- Lorsque vous ne l'utilisez pas, rangez la lampe magnétique sans fil à un endroit sec et veillez à ce qu'elle soit éteinte.

● Dépannage

- = Erreur
- ⊙ = Cause
- = Solution

- = L'appareil ne s'allume pas.
- ⊙ = La batterie doit être rechargée.
- = Chargez les lampes magnétiques sans fil via le port micro-USB avec le câble de chargement USB fourni. Le temps de charge est d'env. 2-3 heures.

- = L'indicateur de charge ne s'allume pas pendant la charge.
- ⊙ = Les lampes magnétiques sans fil ne sont pas alimentées en courant.
- = Veuillez vérifier si votre adaptateur réseau et le câble de chargement USB sont correctement branchés.

● Mise au rebut



Respectez le marquage des matériaux d'emballage lors du tri des déchets, les abréviations (a) et les numéros (b) ont la signification suivante :

1 – 7 : plastiques
20 – 22 : papier et carton
80 – 98 : matériaux composites



Vous obtiendrez des informations concernant les possibilités de recyclage du produit auprès des administrations de votre commune ou de votre ville.



Le produit est recyclable, fait l'objet d'une responsabilité élargie du fabricant et est collecté séparément.



Dans l'intérêt de la protection de l'environnement, ne jetez pas votre produit usagé dans les ordures

ménagères mais dans un centre de collecte adapté. Vous obtiendrez des informations concernant les centres de collecte et leurs horaires d'ouverture auprès de l'administration compétente.

Les batteries défectueuses ou usagées doivent être recyclées conformément à la directive

2006 / 66 / CE et ses modifications.

Déposez les batteries et / ou le produit auprès des centres de collectes indiqués.



Atteinte à l'environnement en raison d'un recyclage incorrect des batteries !

Il est interdit de jeter les piles et les batteries dans les ordures ménagères. Elles peuvent contenir des métaux lourds toxiques et sont soumises au traitement des déchets spéciaux. Les symboles chimiques des métaux lourds sont les suivants :

Cd = cadmium, Hg = mercure, Pb = plomb

● **Garantie**

Chère cliente,
cher client, vous obtenez une garantie de 3 ans sur le produit à compter de la date d'achat. En cas de défauts sur le produit, vous avez des droits légaux face au vendeur. Vos droits légaux ne sont pas limités par la garantie décrite ci-dessous.

Conditions de garantie

Le délai de garantie débute au moment de l'achat. Veuillez bien conserver le ticket de caisse original. Ce dernier fait office de preuve d'achat. Si un défaut de matériel ou de fabrication survient dans un délai de trois ans à compter de la date d'achat, nous déciderons si le produit sera réparé ou remplacé gratuitement, ou si nous en rembourserons le prix d'achat. Cette garantie suppose que l'appareil défectueux et le justificatif d'achat (ticket de caisse) puissent être présentés au cours du délai de trois ans et que le vice soit brièvement décrit ainsi que le moment auquel il est survenu. Si le vice est couvert par notre garantie, vous recevez le produit réparé ou un nouveau produit. La réparation ou l'échange du produit n'entraîne pas de nouvelle période de garantie.

Période de garantie et droits légaux résultant de la constatation d'un vice

La prestation de garantie ne prolonge pas la période de garantie. Cela vaut également pour les pièces remplacées et réparées. Les dommages et vices éventuellement présents lors de l'achat déjà doivent être signalés immédiatement après le désempaillage. Une fois la garantie expirée, les réparations éventuelles sont facturées.

Étendue de la garantie

L'appareil a été construit conformément aux strictes directives relatives à la qualité et contrôlé soigneusement avant la livraison. La

prestation de garantie s'applique aux défauts de matériel ou de fabrication. Cette garantie ne couvre pas les pièces du produit soumises à une usure normale et ainsi considérées comme des pièces d'usure, ni les dégâts visibles sur des pièces fragiles, par exemple l'interrupteur, les batteries ou les pièces en verre. La garantie expire en cas d'altération du produit en raison d'une utilisation non conforme ou un entretien insuffisant. Toutes les consignes listées dans la notice d'utilisation doivent être exactement observées pour une utilisation conforme du produit. Il convient obligatoirement d'éviter toute utilisation et action déconseillée dans la notice d'utilisation. Le produit est uniquement destiné à l'usage privé et pas à l'usage commercial. La garantie devient caduque en cas de traitement abusif et incorrect, d'usage de la force et en cas d'interventions, qui n'ont pas été réalisées par notre filiale SAV agréée.

Traitement d'un recours en garantie

Afin de garantir le traitement rapide de votre demande, veuillez suivre ces

consignes :

- Veuillez conserver le ticket de caisse et le numéro de l'article (par ex. IAN 123456) comme preuve d'achat.
- Vous trouverez la référence article sur la plaque signalétique de l'appareil, sur une gravure sur le produit, sur la page de garde de votre notice (en bas à gauche) ou sur l'autocollant au dos ou en dessous du produit.
- Si des défauts de fonctionnement ou tout autre vice apparait, contactez en premier lieu le service SAV indiqué ci-dessous par téléphone ou par e-mail.
- Vous pouvez envoyer un produit enregistré comme étant défectueux en franco de port à l'adresse SAV qui vous a été communiquée en y joignant le justificatif d'achat (ticket de caisse) et en indiquant en quoi consiste le vice et la date à laquelle il

est survenu.

Article L217-16 du Code de la consommation

Lorsque l'acheteur demande au vendeur, pendant le cours de la garantie commerciale qui lui a été consentie lors de l'acquisition ou de la réparation d'un bien meuble, une remise en état couverte par la garantie, toute période d'immobilisation d'au moins sept jours vient s'ajouter à la durée de la garantie qui restait à courir. Cette période court à compter de la demande d'intervention de l'acheteur ou de la mise à disposition pour réparation du bien en cause, si cette mise à disposition est postérieure à la demande d'intervention.

Indépendamment de la garantie commerciale souscrite, le vendeur reste tenu des défauts de conformité du bien et des vices réhibitoires dans les conditions prévues aux articles L217-4 à L217-13 du Code de la consommation et aux articles 1641 à 1648 et 2232 du Code Civil.

Article L217-4 du Code de la consommation

Le vendeur livre un bien conforme au contrat et répond des défauts de conformité existant lors de la délivrance. Il répond également des défauts de conformité résultant de l'emballage, des instructions de montage ou de l'installation lorsque celle-ci a été mise à sa charge par le contrat ou a été réalisée sous sa responsabilité.

Article L217-5 du Code de la consommation

Le bien est conforme au contrat :

1° S'il est propre à l'usage habituellement attendu d'un bien semblable et, le cas échéant :

- s'il correspond à la description donnée par le vendeur et possède les qualités que celui-ci a présentées à l'acheteur sous forme

d'échantillon ou de modèle ;
- s'il présente les qualités qu'un acheteur peut légitimement attendre eu égard aux déclarations publiques faites par le vendeur, par le producteur ou par son représentant, notamment dans la publicité ou l'étiquetage ;
2° Ou s'il présente les caractéristiques définies d'un commun accord par les parties ou être propre à tout usage spécial recherché par l'acheteur, porté à la connaissance du vendeur et que ce dernier a accepté.

Article L217-12 du Code de la consommation

L'action résultant du défaut de conformité se prescrit par deux ans à compter de la délivrance du bien.

Article 1641 du Code civil

Le vendeur est tenu de la garantie à raison des défauts cachés de la chose vendue qui la rendent impropre à l'usage auquel on la destine, ou qui diminuent tellement cet usage que l'acheteur ne l'aurait pas acquise, ou n'en aurait donné qu'un moindre prix, s'il les avait connus.

Article 1648 1er alinéa du Code civil

L'action résultant des vices réhibitoires doit être intentée par l'acquéreur dans un délai de deux ans à compter de la découverte du vice.

Les pièces détachées indispensables à l'utilisation du produit sont disponibles pendant la durée de la garantie du produit..

● Service après-vente

FR

Service France
Tél. : 00800 80040044
E-mail : administration@mynetsend.de

BE

Service Belgique
Tél. : 00800 80040044
E-mail : administration@mynetsend.de

IAN 360466_2007

Veillez conserver le ticket de caisse et le numéro de l'article (par ex. IAN 12345) comme preuve d'achat.

Magneetlampen met accu

● Inleiding



Proficiat met de aankoop van uw nieuwe apparaat. Daarmee heeft u voor een hoogwaardig product gekozen. Lees de gebruiksaanwijzing volledig en zorgvuldig door. Deze gebruiksaanwijzing hoort bij dit product en bevat belangrijke informatie over het gebruik. Neem de veiligheidsinstructies altijd in acht. Bij vragen of als u onzeker bent over het gebruik van het apparaat, neemt u contact op met uw dealer of de klantenservice. Bewaar deze gebruiksaanwijzing zorgvuldig en geef deze eventueel ook aan derden door.

● Verklaring van symbolen



Lees de gebruiksaanwijzing!



Gelijkstroom



Let op de waarschuwingen en veiligheidsinstructies!



Levens- en letselgevaar voor kleuters en kinderen!



Explosiegevaar!



Verwijder de verpakking en het apparaat op een milieuvriendelijke manier!



Milieuschade door een onjuiste verwijdering van de accu's!



Dit symbool betekent dat het product op veiligheidslaagspanning (SELV/ PELV) werkt (beschermingsklasse III).



Niet geschikt voor het verlichten van ruimtes



Alleen voor gebruik binnenshuis



Met de CE-markering bevestigt de fabrikant dat dit elektrische apparaat voldoet aan de geldende Europese richtlijnen.



Verpakking van FSC-gecertificeerd gemengd hout



Universal Serial Bus (USB)

● Beoogd gebruik

Deze magneetlampen met accu zijn een speciaal product omdat ze ook bij temperaturen onder de -21 °C goed functioneren. Daardoor kunnen ze goed worden gebruikt in een gesloten, droge ruimte, zoals een huis, serre of tuinhuis. De magneetlampen met accu zijn erg gebruikersvriendelijk ontworpen en gemakkelijk in het gebruik. De magneetlampen met accu zorgen voor het verlichten van slecht verlichte plekken, vooral daar waar er geen directe stroomaansluiting aanwezig is. Het artikel dient alleen zo te worden gebruikt als in deze handleiding beschreven. Elk ander gebruik geldt als onjuist gebruik en kan leiden tot materiële schade of zelfs tot persoonlijk letsel. Het apparaat is niet voor commercieel of industrieel gebruik bestemd. Uitsluitend bedoeld voor gebruik binnenshuis. Niet geschikt voor het verlichten van ruimtes

● Verpakkingeninhoud

2 x magneetlamp met accu
2 x magnetische houder met plakstrip

1 x USB-oplaadkabel
1 x montage- en gebruiksaanwijzing

● Onderdelenbeschrijving

- 1 Magneetlampen met accu
- 2 AAN/UIT-schakelaar
- 3 LED
- 4 UIT-/15M-/3M-/AAN-schakelaar
- 5 Laadindicatie
- 6 Ingang Micro-USB-poort
- 7 Magneet
- 8 Magnetische houder met plakstrip
- 9 USB-oplaadkabel

● Technische gegevens

Ledlamp	max. 1,6 W
Kleurtemperatuur:	4000 Kelvin, neutraal wit
Brandduur:	Ca. 3 uur
Oplaadtijd:	Ca. 2-3 uur
Ingangsspanning	5 V
USB-poort:	max. 0,34 A
Stroomvoorziening:	1 x 0,6 Ah Li-ion-accu 3,7 V Accu niet vervangbaar
Afmetingen:	Ca. 15,3 x 6,4 x 1,9 cm
Beschermingsklasse:	III
Lichtstroom:	Ca. 100 lm
Levensduur led:	30.000 uur
Modelnummer:	970-K

● Veiligheidsvoorschriften



Veiligheidsvoorschriften



⚠ WAARSCHUWING!

LEVENSGEVAAR EN RISICO OP ONGEVALLEN VOOR (KLEINE)

KINDEREN! Laat kinderen nooit zonder toezicht achter met het verpakkingsmateriaal. Er bestaat verstikkingsgevaar door verpakkingsmateriaal. Kinderen onderschatten de gevaren veelal. Houd kinderen uit de buurt van de magneetlamp met accu.

- Dit product kan worden gebruikt door kinderen vanaf 8 jaar en ouder, evenals door personen met een verminderd fysiek, zintuiglijk of mentaal vermogen of met een tekort aan ervaring en kennis, indien zij onder toezicht staan of instructies hebben gekregen over het veilig gebruiken van de magneetlamp met accu, en begrijpen welke gevaren er kunnen optreden. Kinderen mogen niet met de magneetlamp met accu spelen. Reiniging en onderhoud door de gebruiker mogen alleen door kinderen worden uitgevoerd als zij onder toezicht staan.
- Gebruik de magneetlamp met accu niet als deze is beschadigd.
- Als de magneetlamp met accu het einde van haar levensduur heeft bereikt, dient deze overeenkomstig de plaatselijke verwijderingsrichtlijnen te worden verwijderd. De led's kunnen niet worden vervangen.



Veiligheidsvoorschriften voor batterijen/accu's

- **LEVENSGEVAAR!** Houd batterijen/accu's uit de buurt van kinderen. Raadpleeg onmiddellijk een arts als er batterijen of accu's zijn ingeslikt!
- **AANWIJZING!** De accu is niet vervangbaar. Als deze versleten is moet de hele lamp worden afgevoerd.
-  **EXPLOESIEGEVAAR!** Een onjuist gebruik van de geïntegreerde accu kan een explosie of brand veroorzaken.
- Als u batterijen onjuist gebruikt, bestaat het

- gevaar van explosie of van brandwonden door lekkende batterijvloeistof.
- Gooi accu's niet in het vuur. Ze kunnen exploderen of giftige dampen veroorzaken.
- Accu's nooit blootstellen aan overmatig zonlicht of hitte.
- Sluit batterijen nooit kort en haal ze niet uit elkaar.
- Laad de accu op bij een normale kamertemperatuur (ca. 20 °C).
- Gebruik voor het laden alleen een stekker die aan de SELV-norm voldoet!

● Voor het eerste gebruik

Controleer of de verpakkingsinhoud compleet is.

Controleer de magneetlampen met accu ¹ en de USB-oplaadkabel ⁹ op mogelijke beschadigingen. Gebruik de magneetlampen met accu in geval van beschadigingen niet. Neem contact op met het aangegeven service-adres. Pak alle onderdelen van het apparaat uit. Verwijder het verpakkingsmateriaal. Bewaar de verpakking op een voor kinderen ontoegankelijke plek op. Bij het spelen met verpakkingsmateriaal bestaat er verstikkingsgevaar!

● Montage

Aanwijzing: verwijder alle verpakkingsmaterialen.

Neem de magnetische houder met de plakstrip ⁸ en trek de beschermfolie eraf (zie afb. D). Plak de magnetische houder nu op de gewenste plek. Controleer of de ondergrond droog, glad en vetvrij is, zodat het goed blijft zitten. Bevestig de magneetlampen met accu ¹ op de magnetische houder ⁸ m.b.v. de in de behuizing geïntegreerde magneet ⁷ (zie afb. C).

Aanwijzing: Bij het verwijderen van de plakstrip kan het oppervlak van de plakstrip

beschadigen. Hiervoor zijn wij niet aansprakelijk! Om de accu op te laden, kan de magneetlamp met accu eenvoudig van de magnetische houder [8] af worden gehaald (zie afb. C).

De gaten aan de achterkant hebben geen functie.

● Accu opladen

Elektrocuciegevaar!

Laad de magneetlampen met accu [1] alleen op in een droge binnenruimte en met een stekker die aan de SELV-norm voldoet.

Voordat de magneetlampen met accu [1] voor het eerst worden gebruikt, dient de accu volledig te zijn opgeladen. Gebruik hiervoor alleen de meegeleverde USB-kabel [9].

Doe de meegeleverde USB-kabel [9] met de micro-USB-poort [6] in de magneetlamp (zie afb. F).

Verbind voor het opladen de USB-oplaadkabel [9] met een USB-netadapter (5 V $\overline{\text{---}}$, max. 0,34 A).

Steek de USB-netadapter in het stopcontact.

De laadtijd bedraagt ca. 2 - 3 uur. Zolang de magneetlampen met accu nog niet volledig zijn geladen, brandt het indicatielampje [5] rood. Zodra de magneetlampen met accu [1] volledig zijn geladen, brandt het indicatielampje [5] groen. Trek dan de USB-netadapter uit het stopcontact en haal de USB-oplaadkabel [9] uit de magneetlamp met accu [1].

● Magneetlampen met accu AAN/UIT/timerfunctie

De magneetlampen met accu hebben drie functies: Permanent aan, 3-minuten-timer en 15-minuten-timer. Schuif voor permanent licht de OFF-/15M-/3M-/ON-schakelaar [4] in de positie „ON” en druk op de AAN/UIT-schakelaar [2]. Schuif voor de 3-minuten-timer de OFF-/15M-/3M-/ON-schakelaar

[4] in de positie „3M” en druk op de AAN/UIT-schakelaar [2]. De magneetlampen met accu gaan dan na 3 minuten automatisch uit. Schuif voor de 15-minuten-timer de OFF-/15M-/3M-/ON-schakelaar [4] in de positie „15M” en druk op de AAN/UIT-schakelaar [2]. De magneetlampen met accu gaan dan na 15 minuten automatisch uit. Schuif de OFF-/15M-/3M-/ON-schakelaar [4] in de positie „OFF” om de magneetlampen met accu helemaal uit te schakelen.

● Reinigen en opbergen

Elektrocuciegevaar!

Er bestaat gevaar voor elektrische schokken door stroomgeleidende onderdelen. Trek de USB-netadapter uit het stopcontact alvorens het apparaat te reinigen.

Gevaar voor schade!

Onjuiste reiniging kan de magneetlampen met accu en de toebehoren beschadigen.

- Schakel voor elke reiniging de magneetlampen met accu uit en verwijder de USB-oplaadkabel.
- Gebruik geen agressieve reinigingsmiddelen, metalen of nylon borstels en ook geen scherpe of metalen reinigingsvoorwerpen zoals messen, spatels en dergelijke. Deze kunnen het oppervlak beschadigen.
- Reinig de magneetlampen met accu en de toebehoren nooit onder stromend water.
- Neem de magneetlampen met accu en de toebehoren met een licht vochtige doek af.
- Droog de magneetlampen met accu en de toebehoren volledig af.
- Berg de magneetlampen met accu, als u deze niet gebruikt, op een droge plek op, en controleer of hij is uitgeschakeld.

● Fouten oplossen

- = Fouten
- = Oorzaak

- = Oplossing
- = De lamp brandt niet.
- ⦿ = De accu moet worden opgeladen.
- = Laad de magneetlampen met accu via de micro-USB-poort op met de meegeleverde USB-oplaadkabel. De laadtijd bedraagt ca. 2 - 3 uur.
- = De laadindicatie brandt niet tijdens het opladen.
- ⦿ = De magneetlampen met accu hebben geen stroomtoevoer.
- = Controleer of de netadapter en de USB-oplaadkabel juist zijn geplaatst.

● **Afvoer**



Let op de markering van de verpakkingsmaterialen bij het sorteren van het afval, deze zijn aangeduid met afkortingen (a) en getallen (b) met volgende betekenis:

- 1-7: kunststoffen
- 20-22: papier en karton
- 80-98: composietmaterialen



De mogelijkheden voor het afvoeren van een afgedankt product kunt u opvragen bij uw gemeente- of stadsbestuur.



Draag zorg voor het milieu en gooi uw product aan het einde van zijn levensduur niet bij het huishoudelijk afval, maar breng dit binnen bij een afvalverwerkings- of afvalsorteercentrum. Informatie over containerparken, milieustraten e.d., evenals de openingstijden ervan, kunt u opvragen bij uw lokaal bestuur.

Defecte of versleten accu's moeten worden gerecycleerd overeenkomstig de richtlijn 2006/66/EG en de betreffende aanpassingen ervan. Breng de accu's en/of het product binnen bij de beschikbare

afvalverwerkings- of afvalsorteercentra.



Milieuschade door een foutieve afvoer van accu's!

Accu's mogen niet met het huisvuil worden weggegooid. Ze kunnen giftige zware metalen bevatten en moeten als gevaarlijk afval worden verwerkt. De chemische symbolen van de zware metalen zijn als volgt: Cd = cadmium, Hg = kwik, Pb = lood

● **Garantie**

Geachte klant, op dit product ontvangt u 3 jaar garantie vanaf de aankoopdatum. In geval van gebreken hebt u wettelijke rechten tegenover de verkoper van het product. Deze wettelijke rechten worden niet beperkt door onze hieronder weergegeven garantie.

Garantiebepalingen

De garantietermijn begint op de aankoopdatum. Gelieve uw originele kassaticket goed te bewaren. Dit hebt u nodig als bewijs van aankoop. Indien er zich binnen drie jaar na de aankoopdatum van dit product een materiaal- of fabricagefout voordoet, wordt het product – naar onze keuze – door ons gratis voor u hersteld of vervangen, of krijgt u het aankoopbedrag terugbetaald. Deze garantie veronderstelt dat binnen de driejarige termijn zowel het defecte toestel als het aankoopbewijs (kassaticket) worden voorgelegd en schriftelijk wordt beschreven wat het gebrek precies inhoudt en wanneer dit is opgetreden. Wanneer het defect door onze garantie wordt gedekt, krijgt u het herstelde product of een nieuw exemplaar terug. Met de herstelling of de vervanging van het product begint er geen nieuwe garantietermijn te lopen.

Garantietijd en wettelijke garantieclaims

De garantietijd wordt niet verlengd door de

garantieverlening. Dit geldt ook voor vervangen of herstelde onderdelen. Eventueel reeds bij de aankoop bestaande schade en gebreken moeten onmiddellijk na het uitpakken worden gemeld. Voor reparaties na afloop van de garantieperiode worden kosten in rekening gebracht.

Omvang van de garantie

Het toestel werd zorgvuldig geproduceerd volgens strenge kwaliteitsrichtlijnen en werd voorafgaand aan de levering nauwgezet gecontroleerd. De garantie geldt voor materiaal- of fabricagefouten. Deze garantie geldt niet voor productonderdelen die onderhevig zijn aan normale slijtage en bijgevolg kunnen worden beschouwd als slijtageonderdelen, noch voor beschadigingen aan breekbare onderdelen, bijv. schakelaars, accu's of onderdelen van glas. Deze garantie vervalt wanneer het product opzettelijk werd beschadigd, niet doelmatig werd gebruikt of wanneer er onderhoud aan het product werd uitgevoerd. Voor een doelmatig gebruik van het product moeten alle in de handleiding vermelde instructies stipt worden opgevolgd. Toepassingen en handelingen die in de handleiding worden afgeraden of waarvoor in de handleiding wordt gewaarschuwd, moeten absoluut worden vermeden. Het product is enkel bestemd voor privégebruik en niet voor commercieel gebruik. Bij misbruik en niet-doelmatige omgang, gebruik van geweld of bij ingrepen die niet door onze geautoriseerde servicepunten werden uitgevoerd, vervalt de garantie.

Afhandeling in geval van garantie

Om een snelle verwerking van uw vraag te verzekeren, houdt u best rekening met volgende

Opmerkingen:

Hou bij alle aanvragen het kassaticket en het artikelnummer (bijv. IAN 123456) als bewijs van de aankoop klaar.

- Het artikelnummer vindt u terug op het typeplaatje van het product, als gravure op het product, op de voorpagina van uw handleiding (onderaan links) of op de sticker op de achterkant of de onderkant van het product.
- Indien er zich storingen of andere gebreken voordoen, neemt u eerst telefonisch of via e-mail contact op met de hieronder vermelde serviceafdeling.
- Een als defect geregistreerd product kunt u dan mits bijvoeging van het aankoopbewijs (kassaticket) en de beschrijving van het gebrek en wanneer dit is opgetreden, franco versturen naar het aan u meegeedeelde serviceadres.

• Service

NL **BE**

Service België

Tel.: 00800 80040044

E-Mail: administration@mynetsend.de

IAN 360466_2007

Houd a.u.b. voor alle aanvragen de kassabon en het artikelnummer (bijv. IAN 12345) als aankoopbewijs bij de hand.

Akku-Magnetleuchten

• Einleitung

 Wir beglückwünschen Sie zum Kauf Ihres neuen Gerätes. Sie haben sich damit für ein hochwertiges Produkt entschieden. Bitte lesen Sie diese Bedienungsanleitung vollständig und sorgfältig durch. Diese Anleitung gehört zu dem Produkt und enthält wichtige Hinweise zur Inbetriebnahme und Handhabung. Beachten Sie immer alle Sicherheitshinweise. Sollten Sie Fragen haben oder unsicher in Bezug auf die Handhabung des Gerätes sein, setzen Sie sich bitte mit Ihrem Händler oder der Servicestelle in Verbindung. Bewahren Sie diese Anleitung bitte sorgfältig auf und geben Sie sie ggf. an Dritte weiter.

• Zeichenerklärung



Bedienungsanleitung lesen!



Gleichspannung



Warn- und Sicherheitshinweise beachten!



Lebens- und Unfallgefahr für Kleinkinder und Kinder!



Explosionsgefahr!



Entsorgen Sie Verpackung und Gerät umweltgerecht!



Umweltschäden durch falsche Entsorgung der Akkus!



Dieses Symbol bedeutet, dass das Produkt mit Schutzkleinspannung (SELV/ PELV) arbeitet (Schutzklasse III).



Nicht zur Raumbeleuchtung geeignet



Nur für den Innenraum geeignet



Mit der CE-Kennzeichnung bestätigt der Hersteller, dass dieses Elektrogerät den geltenden europäischen Richtlinien entspricht.



Verpackung aus FSC-zertifiziertem Mix-Holz



Universal Serial Bus (USB)

• Bestimmungsgemäße Verwendung

Bei diesen Akku-Magnetleuchten handelt es sich um ein Spezialprodukt, da es bei Temperaturen unter - 21 °C betrieben werden kann und seine Funktion erfüllt. Dadurch können sie durchaus in einem geschlossenen, trockenen Bereich wie Haus, Wintergarten oder Gartenhaus verwendet werden. Die Akku-Magnetleuchten sind besonders anwenderfreundlich konzipiert und einfach zu benutzen. Die Akku-Magnetleuchten ermöglichen Ihnen eine Beleuchtung von wenig belichteten Bereichen, insbesondere dort, wo kein direkter Stromanschluss vorhanden ist. Die Benutzung des Artikels sollte nur so erfolgen, wie sie in dieser Anleitung erläutert wird. Jede andere Verwendung gilt als nicht bestimmungsgemäß und kann zu Sachschäden oder sogar zu Personenschäden führen. Das Gerät ist nicht für den kommerziellen oder industriellen Gebrauch bestimmt. Nur zur Verwendung in Innenräumen. Nicht zur Raumbeleuchtung geeignet.

● Lieferumfang

2x Akku-Magnetleuchte
2x Magnethalterung mit Klebepad
1x USB-Ladekabel
1x Montage- und Bedienungsanleitung

● Teilebeschreibung

- 1 Akku-Magnetleuchten
- 2 AN-/AUS-Schalter
- 3 LED
- 4 OFF-/15M-/3M-/ON-Schalter
- 5 Ladeindikation
- 6 Eingang Micro-USB-Buchse
- 7 Magnet
- 8 Magnethalterung mit Klebepad
- 9 USB-Ladekabel

● Technische Daten

LED-Leuchtmittel	max. 1,6 W
Farbtemperatur:	4000 Kelvin, neutralweiß
Leuchtdauer:	Ca. 3 Stunden
Ladezeit:	Ca. 2-3 Stunden
Eingangsspannung-USB Buchse:	5 V $\underline{\underline{\quad}}$ max. 0,34 A
Stromversorgung:	1 x 0,6 Ah Li-Ion-Akku 3,7 V Akku nicht austauschbar
Abmessungen:	Ca. 15,3 x 6,4 x 1,9 cm
Schutzklasse:	III
Lichtstrom:	Ca. 100 lm
LED-Lebensdauer:	30.000 Stunden
Modellnummer:	970-K

● Sicherheitshinweise



Sicherheitshinweise



! WARNUNG!

LEBENS- UND UNFALLGEFAHR FÜR KLEINKINDER UND

- KINDER!** Lassen Sie Kinder niemals unbeaufsichtigt mit dem Verpackungsmaterial. Es besteht Erstickungsgefahr durch Verpackungsmaterial. Kinder unterschätzen häufig die Gefahren. Halten Sie Kinder stets von der Akku-Magnetleuchte fern.
- Dieses Produkt kann von Kindern ab 8 Jahren und darüber sowie von Personen mit verringerten physischen, sensorischen oder mentalen Fähigkeiten oder Mangel an Erfahrung und Wissen benutzt werden, wenn sie beaufsichtigt oder bezüglich des sicheren Gebrauchs der Akku-Magnetleuchte angewiesen wurden und die daraus resultierenden Gefahren verstehen. Kinder dürfen nicht mit der Akku-Magnetleuchte spielen. Reinigung und Benutzerwartung dürfen nicht von Kindern ohne Beaufsichtigung durchgeführt werden.
 - Verwenden Sie die Akku-Magnetleuchte nicht, wenn Sie irgendwelche Beschädigungen feststellen.
 - Hat die Akku-Magnetleuchte das Ende ihrer Lebensdauer erreicht, ist die Lampe entsprechend den örtlichen Entsorgungsvorschriften zu entsorgen. Die LEDs sind nicht austauschbar.





Sicherheitshinweise für Batterien/Akkus

- **LEBENSGEFAHR!** Halten Sie Batterien/Akkus außer Reichweite von Kindern. Suchen Sie im Falle eines Verschluckens sofort einen Arzt auf!
- **HINWEIS!** Der Akku ist nicht austauschbar. Wenn er verbraucht ist, muss die gesamte

Leuchte entsorgt werden.



-  **EXPLOSIONSGEFAHR!** Unsachgemäßer Umgang mit dem integrierten Akku der Akku-Magnetleuchten kann eine Explosion oder einen Brand verursachen.
- Wenn Sie Akkus unsachgemäß verwenden, besteht die Gefahr von Explosionen oder von Verätzungen durch auslaufende Akkuflüssigkeit.
- Werfen Sie Akkus nicht ins Feuer. Sie können explodieren oder giftige Dämpfe verursachen.
- Setzen Sie Akkus nicht uneingeschränkter Sonneneinstrahlung und Hitze aus.
- Nehmen Sie Akkus nicht auseinander und schließen Sie sie nicht kurz.
- Laden Sie den Akku bei normaler Raumtemperatur (ca. 20° C) auf.
- Zum Laden nur einen SELV-sicheren Netzstecker verwenden!

● Vor der ersten Inbetriebnahme

Prüfen Sie, ob die Lieferung vollständig ist. Überprüfen Sie die Akku-Magnetleuchten  und das USB-Ladekabel  auf eventuelle äußerliche Beschädigungen. Im Falle von Beschädigungen benutzen Sie die Akku-Magnetleuchten nicht. Wenden Sie sich an die aufgeführte Service-Adresse. Packen Sie alle Teile des Geräts aus. Entfernen Sie das Verpackungsmaterial. Verwahren Sie die Verpackung vor dem Zugriff von Kindern sicher auf. Beim Spielen mit Verpackungsmaterial besteht Erststungungsgefahr!

● Montage

Hinweis: Entfernen Sie vollständig das Verpackungsmaterial. Nehmen Sie die Magnethalterung mit dem Klebepad  und ziehen Sie den Schutzstreifen ab (siehe Abb. D). Kleben Sie



die Magnethalterung nun an die gewünschte Stelle. Um den Halt sicherzustellen, prüfen Sie, ob der Untergrund trocken, glatt und fettfrei ist. Befestigen Sie die Akku-Magnetleuchten  mit Hilfe des im Gehäuse integrierten Magneten  auf der Magnethalterung  (siehe Abb. C).





Hinweis: Beim Entfernen des Klebepads können Schäden auf der Oberfläche entstehen. Hierfür übernehmen wir keine Haftung! Zum Wiederaufladen des Akkus kann die Akku-Magnetleuchte einfach von der Magnethalterung  abgenommen werden (siehe Abb. C).





Die auf der Rückseite befindlichen Löcher haben keine Funktion.

● Akku aufladen

Stromschlaggefahr!

Laden Sie die Akku-Magnetleuchten  nur in trockenen Innenräumen und mit einem SELV-sicheren Netzstecker auf. Bevor Sie die Akku-Magnetleuchten  das erste Mal verwenden, laden Sie bitte den Akku vollständig auf. Bitte benutzen Sie hierzu nur das mitgelieferte USB-Ladekabel .

- Verbinden Sie das mitgelieferte USB-Ladekabel  mit der Micro-USB-Buchse  an der Akku-Magnetleuchten (siehe Abb. F).
- Zum Aufladen das USB-Ladekabel  mit einem USB-Netzadapter (5 V  , max. 0,34 A) verbinden.
- Stecken Sie den USB-Netzadapter in die Steckdose.

Die Ladezeit beträgt ca. 2 - 3 Stunden. Solange die Akku-Magnetleuchten noch nicht vollständig geladen ist, leuchtet die Ladeindikation  rot. Sobald die Akku-Magnetleuchten  vollständig geladen ist, leuchtet die Ladeindikation  grün. Ziehen Sie dann den USB-Netzadapter aus der Steckdose und trennen Sie die Verbindung USB-Ladekabel  / Akku-Magnetleuchten .

● Akku-Magnetleuchten AN-/AUS-/Timer-Funktion

Die Akku-Magnetleuchten haben drei Funktionen: Dauerlicht an, 3 Minuten Timer und 15-Minuten-Timer. Für das Dauerlicht stellen Sie den OFF-/15M-/3M-/ON-Schalter [4] auf die Position „ON“ und drücken Sie den AN-/AUS-Schalter [2]. Für den Einsatz des 3-Minuten-Timers stellen Sie den OFF-/15M-/3M-/ON-Schalter [4] auf die Position „3M“ und drücken Sie den AN-/AUS-Schalter [2]. Dann schalten sich die Akku-Magnetleuchten nach 3 Minuten automatisch ab. Für den Einsatz des 15-Minuten-Timers stellen Sie den OFF-/15M-/3M-/ON-Schalter [4] auf die Position „15M“ und drücken Sie den AN-/AUS-Schalter [2]. Dann schalten sich die Akku-Magnetleuchten nach 15 Minuten automatisch ab. Um die Akku-Magnetleuchten komplett auszuschalten, stellen Sie den OFF-/15M-/3M-/ON-Schalter [4] auf die Position „OFF“.

● Reinigung und Lagerung

Stromschlaggefahr!

Es besteht die Gefahr eines elektrischen Schlags durch stromführende Teile. Ziehen Sie den USB-Netzadapter aus der Steckdose, bevor Sie eine Reinigung vornehmen.

Beschädigungsgefahr!

Unschadgemäße Reinigung kann die Akku-Magnetleuchten und das Zubehör beschädigen.

- Schalten Sie die Akku-Magnetleuchten vor jeder Reinigung aus und entfernen Sie das USB-Ladekabel bevor Sie die Akku-Magnetleuchte reinigen.
- Verwenden Sie keine aggressiven Reinigungsmittel, Bürsten mit Metall- oder Nylonborsten sowie keine scharfen oder metallischen Reinigungsgegenstände wie Messer, harte Spachtel und dergleichen. Diese können die Oberflächen

beschädigen.

- Reinigen Sie die Akku-Magnetleuchten und das Zubehör nie unter fließendem Wasser.
- Wischen Sie die Akku-Magnetleuchten und das Zubehör mit einem leicht angefeuchteten Tuch ab.
- Wischen Sie die Akku-Magnetleuchten und das Zubehör vollständig trocken
- Lagern Sie die Akku-Magnetleuchten bei Nichtverwendung an einem trockenen Ort und achten Sie darauf, dass sie ausgeschaltet sind.

● Fehlerbehebung

- = Fehler
- ⦿ = Ursache
- = Lösung

- = Das Produkt leuchtet nicht.
- ⦿ = Der Akku muss aufgeladen werden.
- = Laden Sie die Akku-Magnetleuchten über die Micro-USB-Buchse mit dem mitgelieferten USB-Ladekabel auf. Die Ladezeit beträgt ca. 2 - 3 Stunden.

- = Die Ladeindikation leuchtet nicht während des Ladevorganges.
- ⦿ = Die Akku-Magnetleuchten haben keine Stromzufuhr.
- = Bitte überprüfen Sie, ob Ihr Netzadapter und das USB-Ladekabel korrekt eingesteckt sind.

● Entsorgung



Beachten Sie die Kennzeichnung der Verpackungsmaterialien bei der Abfalltrennung, diese sind gekennzeichnet mit Abkürzungen (a) und Nummern (b) mit folgender Bedeutung:
1–7: Kunststoffe
20–22: Papier und Pappe
80–98: Verbundstoffe.



Möglichkeiten zur Entsorgung des ausgedienten Produkts erfahren Sie bei Ihrer Gemeinde- oder Stadtverwaltung.



Werfen Sie Ihr Produkt, wenn es ausgedient hat, im Interesse des Umweltschutzes nicht in den Hausmüll, sondern führen Sie es einer fachgerechten Entsorgung zu. Über Sammelstellen und deren Öffnungszeiten können Sie sich bei Ihrer zuständigen Verwaltung informieren.

Defekte oder verbrauchte Akkus müssen gemäß Richtlinie 2006/66/EG und deren Änderungen recycelt werden. Geben Sie Akkus und/oder das Produkt über die angebotenen Sammeleinrichtungen zurück.



Umweltschäden durch falsche Entsorgung der Akkus!

Batterien und Akkus dürfen nicht in den Hausmüll! Das nebenstehende Symbol bedeutet, dass Batterien und Akkus nicht zusammen mit dem Hausmüll entsorgt werden dürfen. Verbraucher sind gesetzlich verpflichtet, alle Batterien und Akkus, egal, ob sie Schadstoffe*) enthalten oder nicht, bei einer Sammelstelle ihrer Gemeinde/ihrer Stadtteils oder im Handel abzugeben, damit sie einer umweltschonenden Entsorgung sowie einer Wiedergewinnung von wertvollen Rohstoffen wie z. B. Kobalt, Nickel oder Kupfer zugeführt werden können.

Die Rückgabe von Batterien und Akkus ist unentgeltlich. Einige der möglichen Inhaltsstoffe wie Quecksilber, Cadmium und Blei sind giftig und gefährden bei einer unsachgemäßen Entsorgung die Umwelt. Schwermetalle z. B. können gesundheitsschädigende Wirkungen auf Menschen, Tiere und Pflanzen haben und sich in der Umwelt sowie in der Nahrungskette anreichern, um dann auf

indirektem Weg über die Nahrung in den Körper zu gelangen. Bei lithiumhaltigen Altbatterien besteht hohe Brandgefahr. Daher muss auf die ordnungsgemäße Entsorgung von lithiumhaltigen Altbatterien und -akkus besonderes Augenmerk gelegt werden. Bei falscher Entsorgung kann es außerdem zu inneren und äußeren Kurzschlüssen durch thermische Einwirkungen (Hitze) oder mechanische Beschädigungen kommen. Ein Kurzschluss kann zu einem Brand oder einer Explosion führen und schwerwiegende Folgen für Mensch und Umwelt haben. Kleben Sie daher bei lithiumhaltigen Batterien und Akkus vor der Entsorgung die Pole ab, um einen äußeren Kurzschluss zu vermeiden.

Batterien und Akkus, die nicht fest im Gerät verbaut sind, müssen vor der Entsorgung entfernt und separat entsorgt werden.

Batterien und Akkus bitte nur in entladendem Zustand abgeben! Verwenden Sie wenn möglich Akkus anstelle von Einwegbatterien. *) gekennzeichnet mit:

Cd = Cadmium,
Hg = Quecksilber, Pb = Blei

● Garantie

Sehr geehrte Kundin, sehr geehrter Kunde, Sie erhalten auf dieses Gerät 3 Jahre Garantie ab Kaufdatum. Im Falle von Produktmängeln stehen Ihnen gegenüber dem Verkäufer des Produkts gesetzliche Rechte zu. Diese gesetzlichen Rechte werden durch unsere im Folgenden dargestellten Garantiebedingungen nicht eingeschränkt.

Garantiebedingungen

Die Garantiefrist beginnt mit dem Kaufdatum. Bitte bewahren Sie den original Kassenbon gut auf. Dieser wird als Nachweis für den Kauf benötigt. Tritt innerhalb von drei Jahren ab dem

Kaufdatum dieses Produkts ein Material- oder Fabrikationsfehler auf, wird das Produkt von uns – nach unserer Wahl – für Sie kostenlos repariert, ersetzt, oder der Kaufpreis erstattet. Diese Garantieleistung setzt voraus, dass innerhalb der Drei-Jahres-Frist das defekte Gerät und der Kaufbeleg (Kassenbon) vorgelegt und schriftlich kurz beschrieben wird, worin der Mangel besteht und wann er aufgetreten ist. Wenn der Defekt durch unsere Garantie gedeckt wird, erhalten Sie das reparierte oder ein neues Produkt zurück. Mit Reparatur oder Austausch des Produkts beginnt kein neuer Garantiezeitraum.

Garantiezeit und gesetzliche Mängelansprüche

Die Garantiezeit wird durch die Gewährleistung nicht verlängert. Dies gilt auch für ersetzte und reparierte Teile. Eventuell schon beim Kauf vorhandene Schäden und Mängel müssen sofort nach dem Auspacken gemeldet werden. Nach Ablauf der Garantiezeit anfallende Reparaturen sind kostenpflichtig.

Garantieumfang

Das Gerät wurde nach strengen Qualitätsrichtlinien sorgfältig produziert und vor Anlieferung gewissenhaft geprüft. Die Garantieleistung gilt für Material- oder Fabrikationsfehler. Diese Garantie erstreckt sich nicht auf Produktteile, die normaler Abnutzung ausgesetzt sind und daher als Verschleißteile angesehen werden können oder auf Beschädigungen an zerbrechlichen Teilen, z. B. Schaltern, Akkus oder aus Glas gefertigten Teilen. Diese Garantie verfällt, wenn das Produkt beschädigt, nicht sachgemäß benutzt oder gewartet wurde. Für eine sachgemäße Benutzung des Produkts sind alle in der Bedienungsanleitung aufgeführten Anweisungen genau einzuhalten. Verwendungszwecke und Handlungen, von

denen in der Bedienungsanleitung abgeraten oder vor denen gewarnt wird, sind unbedingt zu vermeiden. Das Produkt ist lediglich für den privaten und nicht für den gewerblichen Gebrauch bestimmt. Bei missbräuchlicher und unsachgemäßer Behandlung, Gewaltanwendung und bei Eingriffen, die nicht von unserer autorisierten Service-Niederlassung vorgenommen wurden, erlischt die Garantie.

Abwicklung im Garantiefall

Um eine schnelle Bearbeitung Ihres Anliegens zu gewährleisten, folgen Sie bitte den folgenden

Hinweisen:

- Bitte halten Sie für alle Anfragen den Kassenbon und die Artikelnummer (z. B. IAN 123456) als Nachweis für den Kauf bereit.
- Die Artikelnummer entnehmen Sie bitte dem Typenschild am Produkt, einer Gravur am Produkt, dem Titelblatt Ihrer Anleitung (unten links) oder dem Aufkleber auf der Rück- oder Unterseite des Produktes.
- Sollten Funktionsfehler oder sonstige Mängel auftreten, kontaktieren Sie zunächst die nachfolgend benannte Service-Abteilung telefonisch oder per E-Mail.
- Ein als defekt erfasstes Produkt können Sie dann unter Beifügung des Kaufbelegs (Kassenbon) und der Angabe, worin der Mangel besteht und wann er aufgetreten ist, für Sie portofrei an die Ihnen mitgeteilte Service-Anschrift übersenden.

● Service

DE

Service Deutschland
Tel.: 00800 80040044
E-Mail: administration@mynetsend.de

AT

Service Österreich
Tel.: 00800 80040044
E-Mail: administration@mynetsend.de

CH

Service Schweiz
Tel.: 00800 80040044
E-Mail: administration@mynetsend.de

IAN 360466 _2007

Bitte halten Sie für alle Anfragen den
Kassenbon und die Artikelnummer
(z. B. IAN 123456) als Nachweis für
den Kauf bereit.



citygate24 GmbH

Lange Mühren 1
20095 Hamburg
GERMANY

Model No.: 970-K
Manufactured: 12/2020

IAN 360466_2007

6 D