



LED SOLAR SPOTLIGHT

(GB)

LED SOLAR SPOTLIGHT

Operating and safety information

(SE)

LED-STRÅLKASTARE MED SOLCELLER

Bruks- och säkerhetsanvisningar

(LT)

LED PROŽEKTORIUS SU SAULĖS BATERIJA

Valdymo ir saugos nurodymai

(LV)

AR SAULĒS BATERIJĀM DARBINĀMS LED PROŽEKTORS

Lietošanas un drošības norādījumi

(FI)

LED-AURINKOVALAISIN

Asennus-, käyttö- ja turvallisuusohjeet

(PL)

REFLEKTOR SOLARNY LED

Uwagi dotyczące obsługi i bezpieczeństwa

(EE)

LED SOLAARKIIRGUR

Käsitus- ja ohutusjuhised

(DE) (AT) (CH)

LED-SOLARSTRAHLER

Bedienungs- und Sicherheitshinweise

IAN 354718_2010



GB

Before you start reading, please fold out the illustrations page and familiarise yourself with all of the item's functions.

FI

Ennen kuin luet, avaa kuvilla varustettu sivu ja tutustu sitten artikkelin kaikkiin toimintoihin.

SE

Vik ut sidan med bilderna innan du läser igenom anvisningarna. Ta sedan reda på hur alla funktioner i artikeln fungerar.

PL

Przed lekturą instrukcji obsługi otworzyć stronę z rysunkami i zapoznać się z wszystkimi funkcjami produktu.

LT

Prieš skaitydami atsiverskite puslapį su paveikslėliais ir paskui susipažinkite su visomis šio gaminio funkcijomis.

EE

Avage enne lugemist joonistega lehekülj ja tutvuge seejärel toote kõikide funktsioonidega.

LV

Pirms lasišanas atveriet lapu ar attēliem un iepazīstieties ar visām izstrādājuma funkcijām.

DE AT CH

Klappen Sie vor dem Lesen die Seite mit den Abbildungen aus und machen Sie sich anschließend mit allen Funktionen des Artikels vertraut.

GB	Operating and safety information	page	7
FI	Asennus-, käyttö- ja turvallisuusohjeet	sivu	15
SE	Bruks- och säkerhetsanvisningar	sida	23
PL	Uwagi dotyczące obsługi i bezpieczeństwa	strona	31
LT	Valdymo ir saugos nurodymai	puslapis	40
EE	Käsitus- ja ohutusjuhised	lehekülj	48
LV	Lietošanas un drošības norādījumi	lappuse	56
DE/AT/CH	Bedienungs- und Sicherheitshinweise	Seite	64

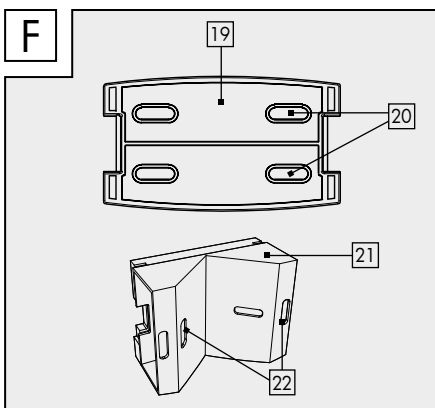
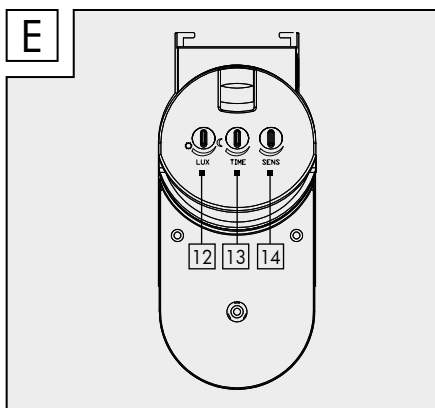
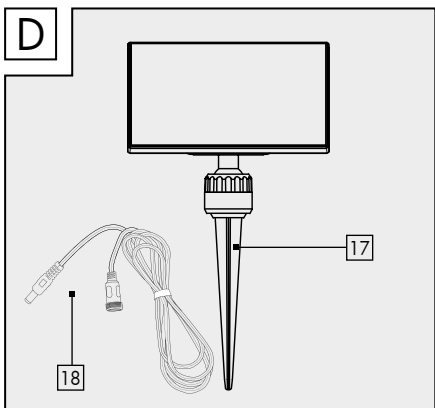
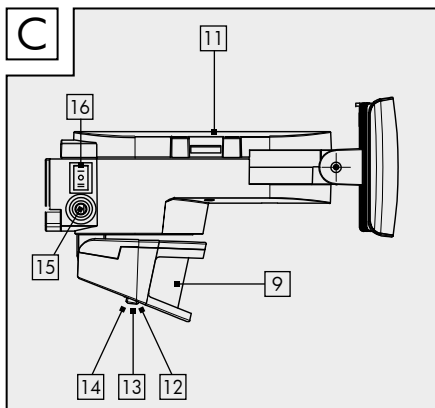
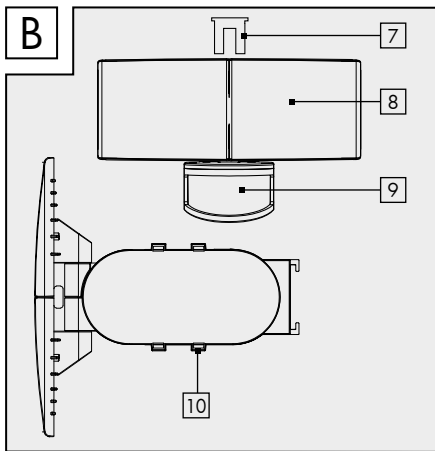
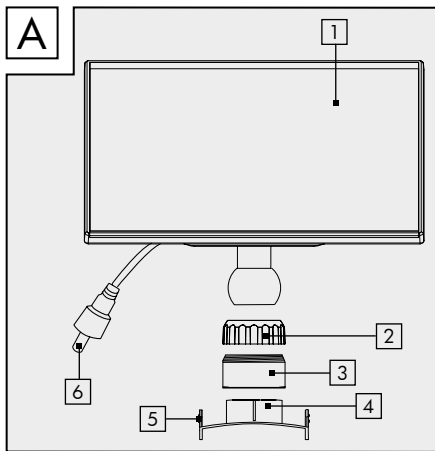

G

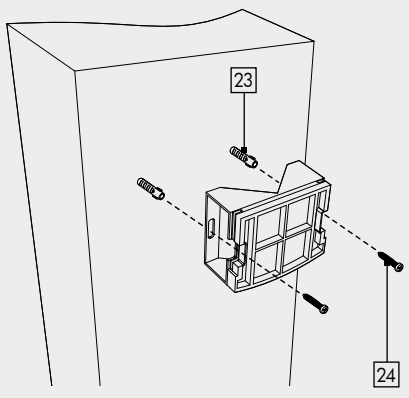
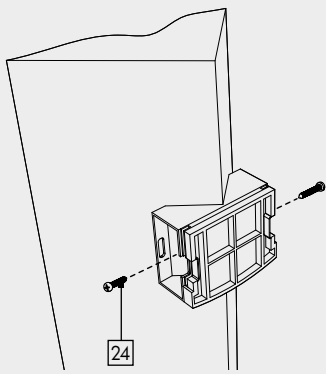

GB	
Introduction	7
Explanation of symbols	7
Intended use	7
Specifications supplied	8
Description of parts	8
Technical data	8
Safety information	8
Risk of leakage from batteries/ rechargeable batteries	9
Assembly and installation	10
Charging the battery	11
Positioning the solar panel	11
Operating the LED solar spotlight ...	11
Troubleshooting	12
Cleaning and storage	12
Disposal	13
Warranty	13
Service	14

SE	
Introduktion	23
Teckenförklaring	23
Avsedd användning	23
Leveransomfattning	24
Beskrivning av delarna	24
Tekniska data	24
Säkerhetsanvisningar	24
Risk för batteriläckage	25
Montering	25
Ladda batteriet	27
Justera in solcellen	27
Ta LED-reflektorn med solcell i drift ...	27
Åtgärda fel	28
Rengöring och förvaring	28
Avfallshantering	28
Garanti	29
Service	30

FI	
Johdanto	15
Merkkien selitys	15
Tuotteen määräystenmukainen käyttö	15
Toimitussisältö	16
Osiin kuvaus	16
Tekniset tiedot	16
Turvallisuusohjeet	16
Paristojen/akkujenvuotovaara	17
Asennus	17
Akun lataaminen	19
Aurinkopaneelin suuntaaminen	19
LED-aurinkovalaisimen käyttöönottoaminen	19
Vianpoisto	20
Puhdistus ja varastointi	20
Hävittäminen	20
Takuu	21
Huolto	22

PL	
Wstęp	31
Objaśnienie symboli	31
Użytkowanie zgodne z przeznaczeniem	31
Zakres dostawy	32
Opis części	32
Dane techniczne	32
Uwagi dotyczące bezpieczeństwa ...	33
Niebezpieczeństwo wycieku elektrolitu z baterii/akumulatorów ..	34
Montaż	34
Ładowanie akumulatora	36
Ustawianie położenia panelu solarnego	36
Uruchamianie reflektora solarnego LED	36
Usuwanie usterek	37
Czyszczenie i przechowywanie	37
Utylizacja	37
Gwarancja	38
Serwis	39

LT	
Ižanga	40
Ženkļų paaiškinimas	40
Naudojimas pagal paskirtį	40
Tiekiamas rinkinys	41
Dalių aprašas	41
Techniniai duomenys	41
Saugos nurodymai	42
Baterijų / akumuliatorių ištekėjimo pavojus	42
Surinkimas	43
Akumulatoriaus įkrovimas	44
Saulės baterijos plokštės padėties nustatymas	44
Šviesos diodų šviestuvo su saulės baterija naudojimas	45
Trikčių šalinimas	45
Valymas ir laikymas	46
Šalinimas	46
Garantija	46
Klientų aptarnavimas	47

LV	
Ievads	56
Simbolu skaidrojums	56
Paredzētais lietojums	56
Piegādes komplekts	57
Daļu apraksts	57
Tehniskie dati	57
Drošības norādījumi	57
Bateriju/akumulatoru iztecēšanas risks	58
Montāža	59
Akumulatora uzlāde	60
Solārā paneļa pozicionēšana	60
LED solārā gaismekļa lietošanas sākšana	60
Problēmu novēršana	61
Tīrīšana un glabāšana	61
Utilizācija	62
Garantija	62
Serviss	63

EE	
Sissejuhatus	48
Märkide selgitus	48
Sihtotstarbeline kasutamine	48
Tarnekomplekt	49
Osade kirjeldus	49
Tehnilised andmed	49
Ohutusjuhised	49
Patareide/akude lekkeoht	50
Montaaž	50
Aku laadimine	52
Päikesepaneeli väljarihtimine	52
LED-päikeseprožektori kasutuselevõtmine	52
Tõrgete kõrvaldamine	53
Puhastamine ja ladustamine	53
Jäätmekäitlus	53
Garantii	54
Teenindus	55

DE	AT	CH	
Einleitung			64
Zeichenerklärung			64
Bestimmungsgemäße Verwendung			64
Lieferumfang			65
Teilebeschreibung			65
Technische Daten			65
Sicherheitshinweise			66
Risiko des Auslaufens von Batterien/Akkus			66
Montage			67
Akku aufladen			69
Solarpanel ausrichten			69
LED-Solarstrahler in Betrieb nehmen			69
Fehlerbehebung			70
Reinigung und Lagerung			70
Entsorgung			70
Garantie			71
Service			72

LED Solar Spotlight

● Introduction

 Congratulations on the purchase of your new device. You have selected a high-quality product. Please read these operating instructions thoroughly and carefully. These instructions are an essential part of the product and contain important information on first-time use and handling. Always observe all safety instructions. If you have any questions or are unsure how to operate the device, please contact your retailer or service centre. Please keep this manual in a safe place and pass it on to third parties where necessary.

● Explanation of symbols

-  Read the operating instructions!
-  Date of manufacture (month/year)
-  Direct current
-  Observe warning notices and safety instructions!
-  Risk of fatal injury and accidents for infants and children!
-  Explosion hazard!
-  Wear protective gloves!
-  Dispose of packaging and product in an environmentally friendly manner!
-  Risk of environmental damage from incorrect disposal of rechargeable batteries!



This symbol indicates that the product operates with safety extra-low voltage (SELV/PELV, protection class III).



Not suitable for indoor lighting



Detection range:
approx. 1 – 8 m



Motion sensor field of view:
approx. 100°



Illumination time: 10 – 60 s



Integrated Li-ion battery

IP44



Protected against solid foreign objects with a diameter of ≥ 1.0 mm, splash-proof

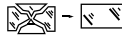

A cracked protective cover must always be replaced. Discontinue use of the light immediately if damaged in any way, and contact the service address stated below.



Packaging made of FSC-certified wood mix



With the CE label, the manufacturer confirms that this electrical device complies with the applicable European directives.

● Intended use

This LED solar spotlight is classed as a special product because it can be operated at temperatures below -21°C and remain fully functional. The LED solar spotlight is intended for automatic illumination in outdoor areas (e.g. garden, patio, etc.). The

spotlight must not be installed indoors, as the battery cannot be charged inside. The spotlight is not suitable for room lighting in the household. The spotlight is intended for use in private households only.

● Specifications supplied



1 LED solar spotlight inc. motion sensor
1 solar panel
1 wall bracket for solar panel
1 wall bracket for spotlight (for mounting on building walls and corners)
1 ground spike
1 cable (loose)
Fixing materials (6 wall plugs and 6 screws)

● Description of parts

- 1 Solar panel
- 2 Connecting sleeve
- 3 Bracket (solar panel)
- 4 Bracket (solar panel/spotlight)
- 5 Guide bar
- 6 Power cord with plug (permanently attached)
- 7 Fixing bolts (reflectors)
- 8 Reflectors
- 9 Motion sensor
- 10 Guide holes
- 11 LED solar spotlight
- 12 LUX control (for setting sensitivity to ambient light)
- 13 TIME control (for setting how long the spotlight stays on)
- 14 SENS control (for adjusting the detection distance of the motion sensor)
- 15 Charging socket (with rubber cover)
- 16 ON/OFF/AUTO switch
- 17 Ground spike
- 18 Power cord with plug (loose)
- 19 Wall bracket (solar panel)

- 20 Wall bracket mounting holes (solar panel)
- 21 Wall bracket (spotlight)
- 22 Wall bracket mounting holes (spotlight)
- 23 Wall plugs
- 24 Screw

● Technical data

Solar cell: 6 V , max. 3 W
3,7 V 
Li-ion battery: 4000 mAh
(non-replaceable)
Infrared, detection range: 1 - 8 m
Field of view: approx. 100°
Motion sensor:
Illumination time: 10 - 60 s
Protection class: IP44
Luminous power when motion sensor activated: max. 40 lm (locator light)
max. 2 × 300 lm (timed illumination)
4000 K (neutral white)
Colour temperature:
Recommended installation height: 2 - 4 m
Maximum projection area: 2x 78 cm²
Model number: 898-S-2/898-W-2

● Safety information



Safety information



⚠ WARNING!

RISK OF FATAL INJURY AND ACCIDENTS FOR INFANTS AND CHILDREN!

Never leave children unsupervised with the packaging material.

There is a danger of suffocation from the packaging material. Children often underestimate the dangers. Keep children away from the LED solar spotlight at all times.

- This product can be used by children aged 8 years and over, as well as by persons with limited physical, sensory or mental abilities or lacking in experience and knowledge if they have been supervised and instructed as to the safe use of the product and understand the resulting hazards. Do not let children play with the product. Cleaning and maintenance may not be carried out by children without proper supervision.
- This product can be used by children aged 8 years and over, as well as by persons with limited physical, sensory or mental abilities or lacking in experience and knowledge if they have been supervised and instructed as to the safe use of the LED solar spotlight and understand the resulting hazards. Do not let children play with the LED Solar Spotlight. Cleaning and maintenance may not be carried out by children without proper supervision.
- Do not use the LED solar spotlight if you notice any defects.
- Once the spotlight has reached the end of its useful life, it must be disposed of in accordance with the local waste disposal regulations. The LEDs are non-replaceable.
- **RISK OF FATAL INJURY!** Keep children away from the work area during assembly. The product as supplied includes a number of screws and other small parts. These can be fatal if they are swallowed or inhaled.
- **RISK OF INJURY!** Make sure you remove the ground spike when removing the spot light to avoid any risk of injury (e.g. trip hazard).
- **TRIP HAZARD!** Please make sure that the power cable is routed in such a way that nobody can tread on it or trip over it.

Safety instructions for batteries/rechargeable batteries

- **RISK OF FATAL INJURY!** Keep batteries/rechargeable batteries out of the reach of children. If swallowed, seek medical advice immediately!
- **PLEASE NOTE!** The battery is not replaceable. When it is worn out, the entire spotlight must be disposed of.
-  **EXPLOSION HAZARD!** Never recharge non-rechargeable batteries. Do not short-circuit and/or open up batteries/rechargeable batteries. They could overheat, cause a fire or explode.
- Never throw batteries/rechargeable batteries into fire or water.
- Do not expose batteries/rechargeable batteries to mechanical stress.

● **Risk of leakage from batteries/rechargeable batteries**

- Avoid exposing batteries/rechargeable batteries to extreme conditions and temperatures, e.g. on radiators or in direct sunlight.
- Avoid contact with skin, eyes and mucous membranes! In the event of skin contact with battery acid, rinse the affected area immediately with plenty of clean water and seek medical advice immediately!
-  **WEAR PROTECTIVE GLOVES!** Leaking or damaged batteries/rechargeable batteries can cause chemical burns if they come into contact with the skin. Therefore, wear suitable protective gloves in such cases.
- In the event that a battery leaks, remove it from the product immediately to avoid damage.

● **Assembly and installation**

Please note: dispose of all packaging material. Decide prior to installation where the product is to be mounted. Before drilling the fixing holes, satisfy yourself that there is no danger of drilling into or damaging gas or water pipes or electricity cables in the position where you are about to drill the holes. Use a drill to drill the holes into the masonry. Observe all safety instructions provided in the operation and safety manual for your drill. Otherwise there is a risk of death or injury from electric shock.

When deciding where to mount the light, pay attention to the following:

- Ensure the product illuminates the desired area. Make sure that the motion sensor [9] covers the desired area.
- The motion sensor has a maximum detection range of 8 m with a field of view of approx. 100°.
- Ensure that the motion sensor [9] is not in a position where street lighting will shine on it at night. This may impair the function.
- The recommended installation height is 2 to 4 m.
- Use the fixing holes [22] in the spotlight wall bracket [21] (for mounting on building walls or corners) to mark the positions for drilling the holes (see Figs. F and G).
- Drill the holes (dia. 6 mm).
- Now insert the wall plugs [23] into the drilled holes (see Fig. G).
- Offer the wall bracket [21] up to the mounting surface and fix it in place with the screws [24] without fully tightening them (see Fig. G).
- Tighten the screws in the fixing holes and align the LED solar spotlight [11] as required.
- The LED solar spotlight [11] can now simply be slotted onto the wall bracket.

Aligning the LED Solar Spotlight

The reflectors [8] can be adjusted horizontally (left/right) within a range of 65° each way and vertically within a range of 65° (up) and 70° (down). To do so, remove the fixing bolt [7] and then align the reflectors as desired.

Now align the motion sensor [9], ensuring that it faces directly towards the desired detection zone.

Please note: the motion sensor has a field of view of up to 100°.

Mounting the solar panel

You have the option of mounting the solar panel [1] directly on the spotlight, on a flat surface (wall/roof), or on the lawn, for example, using the ground spike [17] supplied with the product.

Please note: the solar panel [1] should be positioned where it will be exposed to as much direct sunlight as possible. Even partial shade during the day can significantly impair the charging process.

Orientation:

The optimum alignment is facing south. It is better to face the solar panel slightly to the west than slightly to the east.

Mounting the solar panel on the spotlight

- Screw the screw fixing [3] together with the connecting sleeve [2] and tighten it hand-tight.
 - Now fix the solar panel/spotlight bracket [4] in the guide holes [10] in the LED solar spotlight by pushing the guide rail [5] of the bracket into the guide holes of the LED solar spotlight until they lock into place.
 - Slot the solar panel [1] onto the solar panel/spotlight bracket [4].
- Please note:** to detach the bracket again, very carefully press the tabs on the sides of the guide rail [5] until the bracket can be removed.
- Now plug the power cable [6] into the charging socket [15]; to do so you must first

remove the rubber cap.

Please note: the cap cannot be screwed on in this position and hangs loosely on the cable. This has no effect on the functioning of the product.

Mounting the solar panel on a wall/ roof

Screw the solar panel screw fixing [3] onto the solar panel/spotlight bracket [4] using the connecting sleeve [2] and tighten it hand-tight (see Fig. A).

- Use the fixing holes [20] in the solar panel wall bracket [19] to mark the positions for drilling the holes (see Fig. G).
- Drill the holes (dia. 6 mm).
- Now insert the wall plugs [23] into the fixing holes [20] (see Fig. F).
- Offer the wall bracket [19] up to the mounting surface and fix it in place with the screws [23] (see Fig. F).
- Now push the solar panel/spotlight bracket [4] onto the solar panel wall bracket [19] until it very lightly snaps into place.
- Now connect the plug of cable [6] to the socket of cable [18] and then connect the plug of cable [18] to the charging socket [15] of the LED solar spotlight.
- Now align the LED solar spotlight as desired.

Please note: to detach the bracket again, very carefully press the tabs on the sides of the guide rail [5] until the bracket can be removed.

Mounting the solar panel on the ground spike

- Screw the solar panel screw fixing [3] onto the connecting sleeve [2] and tighten it hand-tight.
- Now join the LED solar spotlight [11] together with the ground spike [17] using the connecting sleeve [2] and push the spike into the ground (lawn, soil, etc.) where desired.

Please note: make sure the solar panel is attached firmly!

- Now connect the plug of cable [6] to the socket of cable [18] and then connect the plug of cable [18] to the charging socket [15] of the LED solar spotlight.

The spotlight and solar panel are now ready for use.

RISK OF INJURY! Make sure you remove the ground spike when removing the spotlight to avoid any risk of injury (e.g. trip hazard).

● Charging the battery

- The battery is charged regardless of the position of the switch. To optimise initial charging, charge the LED solar spotlight while it is turned off.

Please note: the battery is fully charged after it has been well exposed to sunlight for 6 to 8 hours. The duration of the charging process depends on the battery's charge level and the quality of the sunlight.

● Positioning the solar panel

Orientation

The optimum alignment is facing south. It is better to face the solar panel slightly to the west than slightly to the east.

Please note: to ensure the solar panel functions as effectively as possible, make sure that the surface of the solar panel [1] is not dirty.

Now align the solar panel [1] and fix it in position using the screw fixing [3] (see Fig. A).

● Operating the LED solar spotlight

Please note: Only operate the floodlight

with the solar panel supplied. Do not connect the floodlight or the solar panel to any external devices.

- When you switch the ON/OFF/AUTO switch **16** to "ON" (II) the spotlight remains permanently on. In this position, the locator light function is deactivated (see Fig. C).
- When you switch the ON/OFF/AUTO switch **16** to "OFF" (0) the spotlight remains permanently off (see Fig. C).
- When you switch the ON/OFF/AUTO switch **16** to "AUTO" (I) the spotlight is set to AUTOMATIC mode. In this switch position, the spotlight will switch on/off according to control settings (for illumination time, ambient light response and detection range) (see figure C).
- When the spotlight switches off after the set illumination time, the locator light is activated. The locator light is only activated in "AUTO" mode and is deactivated if the switch is in the "ON" position.

Please note: battery charging via the solar panel does not depend on the position of the ON/OFF/AUTO switch **16**. The battery is charged continuously at all times (see Fig. C).

Information about functionality: in twilight or darkness, the solar cell will turn on the product as soon as the motion sensor detects movement.

Adjusting the illumination time

Turn the TIME adjuster control **13** clockwise to set the spotlight ON time to the maximum duration of 60 seconds. Turn the TIME adjuster control **13** anticlockwise to set the spotlight ON time to the minimum duration of 10 seconds (see Fig. E).

Adjusting ambient light response

The LUX adjuster control **12** can be used to adjust the "response" (i.e. sensitivity) of the twilight sensor to the ambient light level (see Fig. E). Turn the adjuster control clockwise to have the spotlight switch on at ambient light

levels up to as high as 50,000 lux.

Turn the LUX adjuster control **12** anticlockwise to have the spotlight switch on at ambient light levels from as low as 5 lux (see Fig. E).

Adjusting detection range

Turn the SENS adjuster control **14** clockwise to increase the motion sensor detection range up to a maximum of 8 metres. The motion sensor will then activate the spotlight when motion is detected within a range of 8 metres. Turn the SENS adjuster control **14** anti-clockwise to reduce the motion sensor detection range to a minimum of 1 metre. The motion sensor **9** will then not activate the spotlight until motion is detected within 1 metre (see Fig. E).

● Troubleshooting

- = Fault
- = Cause
- = Solution

- = The LED solar spotlight does not turn on.
- = The LED solar spotlight is turned off.
- = Press the ON/OFF/AUTO switch (I/0/II) to switch the LED solar spotlight on (see Fig. C).

- = The light is flickering.
- = The battery is almost fully discharged.
- = Charge the battery (see section "Charging the battery").

● Cleaning and storage

- Switch the spotlight **11** off if you want to stop using it, store it away or clean it.
- Regularly inspect the motion sensor **9** and the solar panel **1** to make sure they are not dirty. Remove any dirt to ensure the spotlight works correctly.
- Keep the spotlight and especially the solar

panel free of snow and ice in winter.

- Clean the spotlight with a lint-free, damp cloth and a mild detergent.

● **Disposal**



Note the labels on the packaging materials when sorting the waste; they are marked with abbreviations (a) and numbers (b) with the following meanings:

- 1 - 7: Plastics
- 20 - 22: Paper and cardboard
- 80 - 98: Composite materials



You can find out how to dispose of the used product by contacting your local district or city council.



In the interest of environmental protection, when the product has reached the end of its useful life, do not dispose of it as general household waste but have it properly recycled. For information on recycling centres and their opening times, please contact your local council.

Faulty or used rechargeable batteries must be recycled in accordance with EU Directive 2013/56/EU and its amendments. Return rechargeable batteries and/or the product to the local recycling facilities provided.



Risk of environmental damage from incorrect disposal of rechargeable batteries!

Batteries must not be disposed of as general household waste. They may contain toxic heavy metals and are subject to special waste treatment. The chemical symbols of the heavy metals are as follows: Cd = cadmium, Hg = mercury, Pb = lead.

● **Warranty**

Dear customer, This product comes with a

3-year warranty from the date of purchase. In the event that this product is faulty, you have legal rights against the seller of the product. These statutory rights are not restricted by our warranty as set out below.

Warranty terms

The warranty period begins with the date of purchase. Please keep the original receipt in a safe place. It is required as proof of purchase. If a material or manufacturing defect occurs within three years of the date of purchase, we will repair or replace the product for you free of charge, or refund the purchase price, at our discretion. This warranty service is granted provided that the faulty device and the proof of purchase (receipt) are presented within three years, along with a brief written description of the fault and of when it occurred. If the fault is covered by our warranty, we will return the fixed product or send you a new one. No new warranty period shall begin upon repair or replacement of the product.

Warranty period and statutory warranty claims

The warranty period is not renewed after a warranty service has been granted. This rule shall also apply for any replaced or repaired parts. Any damage or faults that already existed when buying the product must be reported immediately upon unpacking the product. A fee is charged for any repairs that are carried out after the end of the warranty period.

Warranty scope

The device was carefully manufactured according to the strictest quality guidelines and thoroughly tested before delivery. The warranty applies to material or manufacturing defects. This warranty does not apply to product parts that are subject to normal wear and tear and can therefore be regarded as wearing parts, or damage to

fragile parts, such as switches, rechargeable batteries or parts that are made of glass. This warranty is void if the product has been damaged, improperly used or serviced. To ensure proper use, all instructions included in the manual must be followed carefully. All uses and actions that users are discouraged from or warned of in the manual must be avoided under all circumstances. The product is intended for private household use only, and not for commercial activities. The warranty is void, if the product is treated inappropriately, if force is applied, and in the case of any manipulation that is not carried out by our authorised service branch.

Warranty processing

To ensure your request is handled swiftly, please observe the following

Notes:

- Please have the receipt and the article number (e.g. IAN 123456) ready as proof of purchase for all enquiries.
- Please refer to the type plate on the product, an engraving on the product, the cover of the manual (bottom left) or the sticker on the back or base of the product to find out the product number.
- In the case of any malfunctions or other defects, please call or email the service department indicated below as a first step.
- After your product has been registered as faulty, you can send it to the specified service address, free of charge. Please include the proof of purchase (receipt) and information about the defect and about when it occurred.

● **Service**

GB

Service Great Britain
Tel.: 00800 80040044
E-Mail: administration@mynetsend.de

IAN 354718_2010

Please have the receipt and the article number (e.g. IAN 123456) ready as proof of purchase for all enquiries.

You can find an up-to-date version of the operating instructions at:
www.citygate24.de

LED-aurinkovalaisin

• Johdanto



Onnittelut uudesta laitteesta. Olet valinnut korkealaatuisen tuotteen. Lue tämä käyttöopas kokonaan ja huolellisesti. Käyttöopas on osa tuotetta ja se sisältää tärkeitä ohjeita käyttöönottoa ja käsittelyä varten. Noudata aina kaikkia turvallisuusohjeita. Jos sinulla on kysyttävää tai olet epävarma laitteen käsittelystä, ota yhteys jälleenmyyjään tai huoltoliikkeeseen. Pidä tämä opas turvallisessa paikassa ja luovuta se tarvittaessa kolmansille osapuolille.

• Merkkien selitys



Lue käyttöopas!



Valmistuspäiväys (kuukausi/vuosi)



Tasajännite



Noudata varoituksia ja turvallisuusohjeita!



Lasten suojaaminen tapaturma- ja hengenvaaralta!



Räjähdysvaara!



Käytä suojakäsineitä!



Hävitä pakkaus ja laite ympäristöstävällisesti!



Akkujen virheellisen hävittämisen seurauksena voi olla ympäristövahinkoja!



Tämä symboli tarkoittaa, että tuote toimii erityisen matalajännitteisellä (SELV / PELV) (suojaaluokka III).



Ei sovellu sisävalaistukseen



Tunnistusalue: n. 1 - 8 m



Liiketunnistimen tunnistuskulma: noin 100 °



Toiminta-aika: 10 - 60 s



Integroitu litiumioniakku

IP44



Suojattu kiinteiltä vierailta esineiltä, joiden halkaisija on $\geq 1,0$ mm, roiskevesitiivis

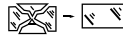

Halkeileva suojakansi on vaihdettava. Ota vaurioitumisen yhteydessä valaisin välittömästi pois käytöstä ja ota yhteyttä alla annettuun huolto-osoitteeseen.



Pakkaus valmistettu FSC-sertifioidusta sekapuusta



CE-merkinnällä valmistaja vahvistaa, että tämä sähkölaite on sovellettavien eurooppalaisten direktiivien mukainen.

• Tuotteen määräystenmukainen käyttö

Tämä LED-aurinkovalaisin on erityistuote, koska sitä voidaan käyttää alle -21 °C:n lämpötiloissa ja se täyttää tehtävänsä. Liiketunnistimella varustettu LED-aurinkovalaisin on suunniteltu automaattitoimiseen ulkotilojen valaisuun (esim. puutarha, terassi jne.). Valaisinta ei saa asentaa sisätiloihin, koska akku ei tällöin

lataudu. Valaisin ei sovellu kodin huonevalaisuun. Valaisin on tarkoitettu vain yksityiseen käyttöön.

● Toimitussisältö



1 x LED-aurinkovalaisin sis. liiketunnistin
1 x Aurinkopaneeli
1 x Seinäpidike aurinkopaneeli
1 x Seinäkiinnikkeen valaisin
(talon seiniin ja kulmiin)
1 x Maapiikki
1 x Kaapeli (irrallinen)
Asennusmateriaali (6 x tapit ja 6 x ruuvit)

● Osien kuvaus

- 1 Aurinkopaneeli
- 2 Liitäntäholkki
- 3 Ruuvaus (aurinkopaneeli)
- 4 Pidike (aurinkopaneeli/valaisin)
- 5 Ohjaukisko
- 6 Kaapeli pistokkeen kanssa (kiinteä)
- 7 Kiinnityspultit (heijastimet)
- 8 Heijastimet
- 9 Liiketunnistin
- 10 Ohjausreiät
- 11 LED-aurinkovalaisin
- 12 Asetussäädin LUX (ympäristön kirkkauden asetus)
- 13 Asetussäädin TIME (valaisimen valaistuksen keston asetus)
- 14 Asetussäädin SENS (liikeanturin havaintoalueen asetus)
- 15 Latauspistorasia (kumisuojalla)
- 16 PÄÄLLE-/POIS-/AUTOMAATTINEN-kytkin
- 17 Maapiikki
- 18 Kaapeli pistokkeen kanssa (irtonainen)
- 19 Seinäpidike (aurinkopaneeli)
- 20 Seinäkiinnikkeen kiinnitysreiät (aurinkopaneeli)

- 21 Seinäpidike (valaisin)
- 22 Seinäkiinnikkeen kiinnitysreiät (valaisin)
- 23 Tapit
- 24 Ruuvi

● Tekniset tiedot

Aurinkokenno:	6 V  , maks. 3 W 3,7 V 
Liitumioniakku:	4000 mAh (ei ole vaihdettavissa)
Liiketunnistin:	Infrapuna, Tunnistusalueen asettaminen: 1-8 m Tunnistuskulma: n. 100°
Toiminta-aika:	10-60 s
Suojausaste:	IP44
Valovirta valovirta (liiketunnistimen reagoidessa):	maks. 40 lm (suuntausvalo) maks. 2 x 300 lm (lyhyt valaistus)
Väriämpötila (valon väri):	4000 K (neutraali valkoinen)
Suosittelava asennuskorkeus:	2-4 m
Suurin projektioalue:	2x 78 cm ²
Mallin numero:	898-S-2 / 898-W-2

● Turvallisuusohjeet



Turvallisuusohjeet



▲ VAROITUS!

LASTEN SUOJAAMINEN TAPATURMA- JA

HENGENVAARALTA! Lapsia ei saa koskaan jättää pakkausmateriaalien luo ilman valvontaa. Pakkausmateriaalit voivat aiheuttaa tukehtumisvaaran. Lapset usein aliarvioivat vaarat. Pidä lapset aina poissa LED-aurinkovalaisimen luota.

- Tätä tuotetta voivat käyttää vähintään 8-vuotiaat lapset sekä henkiöt, joiden fyysiset, aistitoimintoihin liittyvät tai psyykkiset kyvyt ovat heikentyneet tai joilta puuttuu asianmukainen kokemus ja tieto, mikäli heitä valvotaan tai opastetaan tuotteen turvalliseen käyttöön ja he ymmärtävät siitä aiheutuvat vaarat. Lapset eivät saa leikkiä tuotteella. Tuotteen puhdistus- ja huoltotoimenpiteitä ei saa antaa lasten tehtäväksi ilman valvontaa.
- Tätä tuotetta voivat käyttää vähintään 8-vuotiaat lapset sekä henkiöt, joiden fyysiset, aistitoimintoihin liittyvät tai psyykkiset kyvyt ovat heikentyneet tai joilta puuttuu asianmukainen kokemus ja tieto, mikäli heitä valvotaan tai opastetaan tuotteen turvalliseen käyttöön ja he ymmärtävät siitä aiheutuvat vaarat. Lapset eivät saa leikkiä LED-aurinkovalaisimella. Tuotteen puhdistus- ja huoltotoimenpiteitä ei saa antaa lasten tehtäväksi ilman valvontaa.
- Älä käytä LED-aurinkovalaisinta, jos huomaat vaurioita.
- Käyttöikänsä lopun saavuttanut valaisin on hävitettävä paikallisten määräysten mukaisesti. LEDit eivät ole vaihdettavissa.
- **HENGENVAARA!** Lapsia ei saa päästää työskentelyalueelle asennuksen aikana. Toimitukseen sisältyy joukko ruuveja ja muita pieniä osia. Osat voivat olla hengenvaarallisia nieltynä tai hengitettynä.
- **LOUKKAANTUMISVAARA!** Varmista, että kun valaisin poistetaan, myös maapiikki poistetaan, jotta se ei aiheuta vaaraa (esim. kompastuminen).
- **KOMPASTUMISVAARA!** Varmista, että kaapeli on asennettu niin, että kukaan ei voi kävellä tai kompastua siihen.



Turvallisuusohjeet paristoille/akuille

- **HENGENVAARA!** Pidä paristot/akut poissa lasten ulottuvilta. Nielemistilanteessa

on välittömästi hakeuduttava lääkärin hoitoon!

- **HUOMIO!** Akku ei ole vaihdettavissa. Kun akku on loppuun kulunut, koko valaisin on hävitettävä.



RÄJÄHDYSVAARA! Paristoja, joita ei ole tarkoitettu ladattaviksi, ei saa koskaan yrittää ladata.

Paristojen/akkujen oikosulkeminen ja/tai avaaminen on kielletty. Seurauksena voi olla ylikuumeneminen, palovaara tai räjähdys.

- Paristoja/akkuja ei saa koskaan heittää tuleen tai veteen.
- Paristoja/akkuja ei saa altistaa mekaaniselle rasitukselle.

● Paristojen/akkujenvuotovaara

- Äärioloja ja -lämpötiloja, jotka voivat vaikuttaa paristoihin/akkuihin, on vältettävä (esim. lämpöpatteri/suora auringonpaiste).
- Iho-, silmä- ja limakalvoskosketuksia on vältettävä! Akkuhapolle mahdollisesti altistuneet alueet on huuhdeltava välittömästi runsaalla, puhtaalla vedellä. Altistuksen jälkeen hakeuduttava välittömästi lääkärin hoitoon!
- **KÄYTÄ SUOJAKÄSINEITÄ!** Jos vuotavat tai vahingoittuneet paristot/akut joutuvat kosketuksiin ihon kanssa, seurauksena voi olla palovammoja. Tällaisissa tapauksissa on käytettävä sopivia suojakäsineitä.
- Vuotavat paristot/akut on vaurioiden välttämiseksi poistettava laitteesta välittömästi.

● Asennus

Huomio: Poista pakkausmateriaalit kokonaan. Päätä tuotteen sijoituspaikka ennen asennusta. Ennen kiinnitysreikien poraamista varmista, että kaasu-, vesi- tai

sähkölinjoja ei saa porata tai vahingoittaa porauspaikassa. Käytä porauksiin tehtävään sopivaa porakonetta. Noudata porakoneen käyttö- ja turvallisuusohjeita. Virheiden seurauksena voi olla tapaturma tai hengenvaarallinen sähköisku.

Huomioi asennuspaikan valinnassa seuraavat seikat:

- Varmista, että tuote valaisee halutun alueen. Varmista, että liiketunnistin [9](#) tunnistaa halutun alueen.
- Liiketunnistimen tunnistusalue on maks. 8 m ja tunnistuskulma n. 100°.
- Varmista, että katuvalaistus ei yöaikaan kohdistu liiketunnistimeen [9](#). Tämä voi vaikuttaa laitteen toimintaan.
- Suositeltava asennuskorkeus on 2-4 m.
- Käytä valaisimen [22](#) seinäpidikkeen kiinnitysreikiä [21](#) (talon seiiniin tai talon nurkkiin) poranreikien paikan merkitsemiseksi. (katso Kuva F ja G)
- Poraa reiät (ø 6 mm).
- Ohjaa nyt tapit [23](#) poranreikiin (katso Kuva G)
- Laita nyt seinäpidike [21](#) asennuspinnalle ja kiinnitä nyt tämä kevyesti ruuveilla [24](#). (katso Kuva G)
- Kiristä ruuvit kiinnitysreikiin ja suuntaa LED-aurinkovalaisin [11](#).
- LED-aurinkovalaisin [11](#) voidaan nyt helposti työntää seinäkiinnikkeeseen.

LED-aurinkovalaisimen suuntaaminen

Heijastimet [8](#) voidaan säätää pystysuoraan (oikea/vasen) korkeintaan 65° kulmaan, vaakasuoraan (ylhäältä) 65° asti ja vaakasuoraan (alhaalta) 70°:seen. Poista tällöin kiinnitystanko [7](#) ja kohdista heijastimet haluamallasi tavalla. Suuntaa nyt liiketunnistin [9](#) ja varmista, että se on kohdistettu haluamasi tunnistusalueen kanssa.

Huomio: Liiketunnistimen tunnistuskulma on enintään 100°.

Aurinkopaneelin asennus

Voit käyttää aurinkopaneelia [1](#) joko suoraan valaisimessa, tasaisella asennuspinnalla (seinä/katto) tai esimerkiksi mukana toimitetulla maadoituspiikillä [17](#), esim. asentaa nurmikolle.

Huomio: Aurinkopaneeli [1](#) tarvitsee suoraan auringonvaloa kuin mahdollista. Aurinkopaneelin osittainenkin varjostus päivän aikana voi merkittävästi heikentää lataustehoa.

Ilmansuunta:

Optimaalinen suuntaus on etelään päin. On suositeltavaa valita mieluummin hieman länteen kuin itään päin poikkeava suunta.

Aurinkopaneelin kiinnittäminen valaisimeen

- Kierrä ruuviliitäntä [3](#) liitosholkilla [2](#) käsiitiukkuuteen.
- Kiinnitä nyt aurinkopaneelin/valaisimen [4](#) pidike LED-aurinkovalaisimen ohjausreikien [10](#) kanssa työntämällä ne pidikkeen ohjauksiskoon [5](#), kunnes nämä lukittuvat.
- Kiinnitä aurinkopaneeli [1](#) aurinkopaneelin / valaisimen pidikkeeseen [4](#).

Huomio: Pura kannatin uudelleen purkamalla painamalla ohjauksiskoon sivukielekkeet [5](#) hyvin kevyesti yhteen, kunnes kiinnike voidaan vapauttaa.

- Työnnä nyt kaapelin [6](#) pistoke latausliittimeen [15](#), tätä varten sinun on ensin avattava kumisuojaus.

Huomio: Lukkoa ei voida kiinnittää tähän ja se roikkuu löysästi kaapelissa. Tällä ei ole vaikutusta tuotteen toimivuuteen.

Aurinkopaneelin kiinnittäminen kattoon/seinään

Kierrä aurinkopaneelin ruuviliitäntä [3](#) aurinkopaneelin/valaisimen [4](#) pidikkeeseen liitosholkin [2](#) avulla ja kiristä se käsiitiukkuuteen. (katso Kuva A)

- Käytä aurinkopaneelin [19](#) seinäpidikkeen kiinnitysreikiä [20](#) poranreikien paikan merkitsemiseksi. (katso Kuva G)
- Poraa reiät (ø 6 mm).

- Ohjaa nyt tapit [23] kiinnitysreikiin [20]. (katso Kuva F)
- Laita nyt seinäpidike [19] asennuspinnalle ja kiinnitä nyt tämä kevyesti ruuveilla [23]. (katso Kuva F)
- Työnnä nyt aurinkopaneelin/valaisimen pidikettä [4] aurinkopaneelin [19] seinäpidikkeeseen, kunnes tämä lukittuu aivan kevyesti.
- Liitä nyt kaapelin [6] pistoke kaapelin [18] liittimeen ja sitten kaapelin [18] pistoke LED-aurinkolämmittimen latausliittimeen [15].
- Kohdista nyt LED-aurinkovalaisin haluamallasi tavalla.

Huomio: Pura kannatin uudelleen purkamalla painamalla ohjainkiskon sivukiekkheet [5] hyvin kevyesti yhteen, kunnes kiinnike voidaan vapauttaa.

Aurinkopaneelin kiinnittäminen maapiikkiin

- Ruuvaa aurinkopaneelin ruuviliitäntä [3] aurinkopaneelin pidikkeeseen liitäntäholkin [2] avulla ja ruuvaa nämä käsitiukkuuteen.
- Pistä nyt LED-aurinkovalaisin [11] liitäntäholkin [2] kanssa maapiikkiin [17] ja aseta se halumallesi pinnalle (nurmikko/maaperä jne.).

Huomio: Huomioi tiukka istuvuus!

- Liitä nyt kaapelin [6] pistoke kaapelin [18] liittimeen ja sitten kaapelin [18] pistoke LED-aurinkolämmittimen latausliittimeen [15]. Valaisin ja aurinkopaneeli ovat nyt käyttövalmiita.

LOUKKAANTUMISVAARA! Varmista, että kun valaisin poistetaan, myös maapiikki poistetaan, jotta se ei aiheuta vaaraa (esim. kostuminen).

● Akun lataaminen

- Akku latautuu jokaisessa kytkinasennossa. Voit saavuttaa optimaalisen latauksen

alussa, kun LED-aurinkovalaisin on kytketty pois päältä.

Huomio: Akku on latautunut 6–8 tunnin kuluttua hyvän auringonvalon jälkeen. Latausajan kesto riippuu akun varaustilasta ja auringonpaisteen intensiteetistä.

● Aurinkopaneelin suuntaaminen

Ilmansuunta

Optimaalinen suuntaus on etelään päin. On suositeltavaa valita mieluummin hieman länteen kuin itään päin poikkeava suunta.

Huomio: Huomioi tällöin, että aurinkopaneelin [1] pinta on puhdas ja tasainen taataksesi vakaan pysymisen paikallaan. Kohdista aurinkopaneeli [1] nyt ja kiinnitä se sitten ruuviliitoksella [3]. (katso Kuva A)

● LED-aurinkovalaisimen käyttöönotto

Huomio: Käytä lämmitintä vain mukana toimitetulla aurinkopaneelilla. Älä kytke lämmitintä eikä aurinkopaneelia ulkoisiin laitteisiin.

- Kytke PÄÄLLE/ POIS/AUTO-kytkin [16] „ON” (II) -asentoon, jolloin valaisin kytketään pysyvästi päälle. Tässä asetuksessa suuntavalon valo on estetty. (katso Kuva C)
- Kytke PÄÄLLE-/POIS-/AUTO-kytkin [16] asentoon „POIS” (0) ja valaisin on jatkuvasti pois kytkettynä. (katso Kuva C)
- Kyke PÄÄLLE-/POIS-/AUTO-kytkin [16] asentoon „AUTO” (I) ja valaisin on kytketty jatkuvasti AUTOMATIikka-tilaan. Tässä kytkimen asennossa valaisin sytty asetetuissa asetuksissa (toiminta-aika, ympäristön kirkkaus, ilmaisualue). (katso kuva C)
- Jos valaisin sammuu päälleasetetun ajan kuluttua, suuntavalon valo sytty. Suuntavalon

syttyy vain asetuksessa „AUTOMAATTINEN“ ja on estettyä asetuksessa „PÄÄLLE“.

Huomio: Akun lataaminen aurinkopaneelin kautta ei riipu PÄÄLLE-/POIS/ AUTO-kytkimen [16] kytkinasennosta. Lataamista tapahtuu aina. (katso Kuva C)

Ohje toimintoon: Aurinkokenno kytkee tuotteen päälle hämärässä tai pimeässä heti, kun liiketunnistin havaitsee liikkeen.

Asetuksen toiminta-aika

Käännä asetussäädintä TIME [13] myötöpäivään ja valaistuksen kesto on asetettu maksimiarvoon 60 sekuntia. Käännä asetussäädintä TIME [13] vastapäivään ja valaistuksen kesto asetetaan minimiarvoon 10 sekuntia. (katso Kuva E)

Ympäristön kirkkauden asetus

Asetussäätimellä LUX [12] hämäräanturin „vaste“ ympäristön kirkkaudelle (tai hämäräherkkyydelle) voidaan asettaa. (katso Kuva E) Käännä asetussäädintä myötöpäivään. Valaisin valaisee ympäristön enimmäisvalauksella 50.000 luksia. Käännä asetussäädintä LUX [12] vastapäivään. Valaisin valaisee ympäristön vähintään 5 luksin kirkkaudella. (katso Kuva E)

Tunnistusalueen asettaminen

Käännä asetussäädintä SENS [14] myötöpäivään ja liiketunnistimen tunnistusalue suurenee maksimiarvoon 8 metriä. Liiketunnistin kytkee nyt kohdevalon vasta 8 metristä lähtien. Käännä asetussäädintä SENS [14] vastapäivään ja liiketunnistimen tunnistusalue pienenee minimiarvoon 1 metri. Liiketunnistin [9] kytkeytyy jo 1 metrin kohdalla ja valaisin syttyy. (katso Kuva E)

• Vianpoisto

● = Vika

● = Syy
○ = Korjaus

● = LED-aurinkovalaisin ei käynnisty.
● = LED-aurinkovalaisin on kytketty pois päältä.
○ = Paina PÄÄLLE-/POIS-/AUTO-kytkintä (I / 0 / II) kytkeäksesi LED-aurinkovalaisimen päälle. (katso Kuva C)

● = Valo välkkyyy.
● = Akku on lähes tyhjä.
○ = Lataa akku (katso luku "Akun lataaminen").

● Puhdistus ja varastointi

- Sammuta valaisin [11], kun et halua käyttää ja/tai varastoida sitä.
- Tarkista liiketunnistin [9] ja aurinkopaneeli [1] säännöllisesti likaantumisten varalta. Mahdolliset epäpuhtaudet on poistettava valaisimen asianmukaisen toiminnan varmistamiseksi.
- Pidä valaisin, etenkin aurinkopaneeli, talvella lumettomana ja jäättömänä.
- Puhdista valaisin nukkaamattomalla, kevyesti kostutetulla liinalla ja miedolla pesuaineella.

● Hävittäminen



Lajittelun yhteydessä on noudatettava seuraavia lyhenteillä (a) ja numeroilla (b) varustettuja pakkausmateriaalimerkintöjä:
1–7: Muovit
20 – 22: Paperi ja kartonki
80 – 98: Komposiittimateriaalit
Lisätietoja hävittämisvaihtoehdoista on saatavana paikallisilta ympäristöviranomaisilta.
Tuotetta ei ympäristösyistä saa hävittää kotitalousjätteenä.



Hävittämässä on noudatettava asianmukaisia määräyksiä. Tiedot keräyspisteistä ja niiden aukioloajoista ovat saatavissa paikallisilta ympäristöviranomaisilta.

Vialliset tai käytetyt paristot/akut on kierrätettävä direktiivin 2013/56/EU ja sen muutosten mukaisesti. Palauta akut ja/tai tuote tarjottuihin keräyspisteisiin.



Akkujen virheellisen hävittämisen seurauksena voi olla ympäristövahinkoja!

Akkujen hävittäminen talousjätteiden mukana on kielletty. Akut voivat sisältää myrkyllisiä raskasmetalleja ja niitä on käsiteltävä ongelmajättemääräysten mukaisesti.

Raskasmetallien kemialliset symbolit ovat seuraavat: Cd = kadmium, Hg = elohopea, Pb = lyijy.

● Takuu

Takuuaika on 3 vuotta ostopäivästä lukien. Kuluttajalla on oikeus palauttaa viallinen/ puutteellinen tuote myyjälle. Takuu ei rajoita tätä oikeutta.

Takuuehdot

Takuuaika alkaa ostopäivästä. Säilytä alkuperäinen ostokuitti huolellisesti. Kyseinen asiakirja vaaditaan todisteena ostoksesta. Jos tuotteessa ilmenee materiaali- tai valmistusvirheitä kolmen vuoden kuluessa ostopäivästä, tuote korjataan tai korvataan ilmaiseksi harkintamme mukaan. Tämä takuupalvelu edellyttää, että viallinen laite ja ostotodistus (myyntitodistus) esitetään kolmen vuoden kuluessa ja kuvataan lyhyesti kirjallisesti mikä vika on ja milloin se ilmeni. Jos takuumme kattaa vian, saat takaisin korjatun tai uuden tuotteen. Uutta takuuakaa ei voida alkaa, kun tuote on korjattu tai vaihdettu.

Takuuaika ja lailliset puutteelliset vaatimukset

Takuu ei pidennä takuuakaa. Tämä koskee myös vaihdettuja ja korjattuja osia. Mahdollisista vaurioista ja virheistä, joita voi olla jo oston aikana, on ilmoitettava välittömästi pakkauksesta purkamisen jälkeen. Takuuajan jälkeiset korjaukset on maksettava.

Takuun laajuus

Tuote on valmistettu tiukkojen laatustandardien mukaisesti ja testattu huolellisesti ennen toimitusta. Takuu koskee materiaali- ja valmistusvirheitä. Tämä takuu ei koske tuotteen osia, jotka ovat normaalissa kulumisessa, joten niitä voidaan pitää kulutusosina tai hauraiden osien vaurioitumisena, esim. B. kytkimet, akut tai tuotteet on valmistettu lasista. Takuu raukeaa, jos tuote on vahingoittunut tai sitä on käytetty tai huollettu epäasianmukaisesti. Tuotteen oikeaa käyttöä varten kaikkia käyttöohjeissa lueteltuja ohjeita on noudatettava tarkasti. Käyttöä ja toimia, joita ei suositella tai varoiteta käyttöohjeissa, on vältettävä. Tuote on tarkoitettu vain yksityiseen käyttöön eikä kaupalliseen käyttöön. Takuu raukeaa väärinkäytöksestä, voimankäytöstä ja muista toimenpiteistä, joita valtuutettu huoltokonttorimme ei ole suorittanut.

Käsittely takuun yhteydessä

Seuraa seuraavia ohjeita varmistaaksesi, että pyyntösi käsitellään nopeasti

huomio:

- Tiedustelujen yhteydessä on esitettävä ostokuitti ja ilmoitettava tuotenumero (esim. IAN 123456).
- Tuotenumero löytyy tuotteen tyyppikilvestä, tuotteen kaiveruksesta, ohjeiden otsikkosivulta (vasen alaosa) tai tarrasta tuotteen takana tai pohjassa.
- Jos toiminnallisia virheitä tai muita vikoja esiintyy, ota ensin yhteys alla olevaan

huolto-osastoon puhelimitse tai sähköpostitse.

- Voit sitten lähettää vialliseksi todetun tuotteen ostotodistuksella (kuitti) ja yksityiskohdilla siitä, mikä vika on, ja milloin se ilmeni sinulle ilmaiseksi sinulle annetulle palveluosoitteelle.

● Huolto

FI

Huolto Suomi

Tel.: 00800 80040044

E-Mail: administration@mynetsend.de

IAN 354718_2010

Tiedustelujen yhteydessä on esitettävä ostokuitti ja ilmoitettava tuotenumero (esim. IAN 123456).

Käyttöohjeen nykyisen version löydät osoitteesta www.citygate24.de

LED-reflektor med solcell

● Introduktion

 Vi gratulerar dig till ditt köp av denna produkt. Du har därmed bestämt dig för en högkvalitativ produkt. Läs noggrant igenom hela bruksanvisningen. Denna anvisning hör till produkten och innehåller viktiga instruktioner för driftstart och hantering. Beakta alltid samtliga säkerhetsanvisningar. Om du har frågor eller är osäker på hur produkten ska hanteras ska du kontakta din återförsäljare eller vår serviceavdelning. Förvara denna anvisning på en säker plats och se till att den står till andra personers förfogande.

● Teckenförklaring

-  Läs igenom bruksanvisningen!
-  Tillverkningsdatum (månad/år)
-  Likspänning
-  Läs igenom varnings- och säkerhetsanvisningarna!
-  Livsfara och olycksrisk för småbarn och barn!
-  Explosionsrisk!
-  Använd skyddshandskar!
-  Avfallshantera förpackningen och produkten miljövänligt!
-  Risk för miljöskador om laddbara batterier avfallshanteras felaktigt!



Denna symbol betyder att produkten drivs med skyddsklenspänning (SELV / PELV) (skyddsklass III).



Inte lämpad som rumsbelysning



Avkänningsräckvidd: ca. 1-8 m



Avkänningsvinkel rörelsesensor ca 100°



Lystid: 10-60 s



Integrerat Li-jon-batteri

IP44



Skyddad mot fasta främmande föremål med diameter $\geq 1,0$ mm, striltät

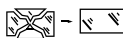

Du måste byta ut alla spruckna skyddslock. Vid skada tar du omedelbart reflektorn ur drift och kontaktar serviceadressen nedan.



Förpackningen av FSC-certifierat blandat trä



Med CE-märkningen bekräftar tillverkaren att den här elapparaten följer gällande europeiska direktiv.

● Avsedd användning

Denna LED-reflektor med solcell är en specialprodukt eftersom den kan användas vid temperaturer under -21 °C och fortfarande uppfylla sin funktion. LED-reflektorn med solcell är avsedd för en automatisk belysning utomhus (t.ex. trädgård, altan). Reflektorn får inte monteras inomhus eftersom batteriet då inte kan

laddas. Reflektorn är inte lämpad för rumsbelysning i hushållet. Reflektorn är endast avsedd för privat bruk.

● Leveransomfattning



1 × LED-reflektor med solcell inkl.
rörelsesensor
1 × Solcell
1 × Vägghållare solcell
1 × vägghållare reflektor (för husväggar och
husknutar)
1 × jordspett
1 × kabel (lös)
Monteringsmaterial (6 × pluggar och 6 ×
skruvar)

● Beskrivning av delarna

- 1 Solcell
- 2 Anslutningsmuff
- 3 Förskruvning (solcell)
- 4 Hållare (solcell/reflektor)
- 5 Styrskena
- 6 Ledning med stickkontakt (fast)
- 7 Monteringsspärr (reflektor)
- 8 Reflektorer
- 9 Rörelsesensor
- 10 Styrhåll
- 11 LED-reflektor med solcell
- 12 Inställningsreglage LUX (inställning av
omgivningsljusstyrka)
- 13 Inställningsreglage TIME (inställning för
reflektorns lystid)
- 14 Inställningsreglage SENS (inställning för
rörelsesensorns avkänningsräckvidd)
- 15 Laddningsuttag (med gummilock)
- 16 PÅ-/AV-/AUTO-brytare
- 17 Jordspett
- 18 Ledning med stickkontakt (lös)
- 19 Vägghållare (solcell)
- 20 Monteringshåll för vägghållare (solcell)

- 21 Vägghållare (reflektor)
- 22 Monteringshåll för vägghållare (reflektor)
- 23 Pluggar
- 24 Skruv

● Tekniska data

Solcell:	6 V  , max. 3 W
	3,7 V  ,
Li-jon-batteri:	4000 mAh (kan inte bytas ut)
	Infraröd, avkänningsräckvidd:
Rörelsesensor:	1–8 m Avkänningsvinkel: ca. 100°
Lystid:	10 - 60 s
Kapslingsklass:	IP44
Ljusström vid aktiverad rörelsesensor:	max 40 lm (orienteringsljus) max 2 × 300 lm (kortbelysning)
Färgtemperatur (ljusfärg):	4000 K (neutralvit)
Rekommenderad installationshöjd:	2–4 m
Maximal projektionsyta:	2 × 78 cm ²
Modellnummer:	898-S-2 / 898-W-2

● Säkerhetsanvisningar



Säkerhetsanvisningar



⚠ VARNING!

LIVSFARA OCH OLYCKSRISK FÖR SMÅBARN OCH BARN!

Lämna aldrig barn utan uppsikt med förpackningsmaterial. Det finns risk för kvävning av förpackningsmaterial. Barn underskattar ofta riskerna. Se till att barn alltid håller tillräckligt avstånd till LED-

reflektorn med solcell.

- Denna produkt kan användas av barn från 8 års ålder samt av personer med begränsade fysiska, sensoriska eller mentala förmågor eller som saknar erfarenhet och kunskap, under förutsättning att de hålls under uppsikt eller har instruerats om säker användning av produkten och förstår vilka faror som kan uppstå. Barn får inte leka med produkten. Barn får endast rengöra och underhålla produkten under uppsikt.
- Denna produkt kan användas av barn från 8 års ålder samt av personer med begränsade fysiska, sensoriska eller mentala förmågor eller som saknar erfarenhet och kunskap, under förutsättning att de hålls under uppsikt eller har instruerats om säker användning av LED-reflektorn med solcell och förstår vilka faror som kan uppstå. Barn får inte leka med LED-reflektorn med solcell. Barn får endast rengöra och underhålla produkten under uppsikt.
- Använd inte LED-reflektorn med solcell om du har konstaterat skador.
- När reflektorn har uppnått sin slutliga livslängd ska lampan kastas enligt lokala föreskrifter för avfallshantering. Lysdioderna kan inte bytas ut.
- **LIVSFARA!** Håll barn på tillräckligt avstånd från arbetsområdet vid montering. Till leveransomfattningen hör även flera skruvar och andra smådelar. Dessa kan bli livsfarliga om de sväljs eller andas in.
- **RISK FÖR PERSONSKADOR!** Kontrollera att även jordspettet följer med när lampan tas bort så att det inte utgör någon fara (t.ex. risk för att personer snavar).
- **RISK FÖR ATT SNAVA!** Kontrollera att ledningen har dragits så att inga personer kan gå eller snava över den.



Säkerhetsanvisningar för batterier

- **LIVSFARA!** Förvara batterierna utom räckhåll för barn. Uppsök genast läkare om ett batteri har svalts!
- **MÄRK!** Batteriet kan inte bytas ut. När batteriet har förbrukats måste den kompletta reflektorn avfallshanteras.
-  **EXPLOSIONSRISK!** Försök aldrig ladda batterier som inte är laddningsbara. Kortslut inte batterier och försök inte öppna dem. Detta kan leda till överhettning, brandrisk eller explosion.
- Kasta aldrig batterier i eld eller vatten.
- Utsätt aldrig batterier för mekanisk belastning.

● Risk för batteriläckage

- Undvik extrema villkor och temperaturer som kan påverka batterierna, t.ex. på värmeradiatorer eller i direkt solljus.
- Undvik kontakt med huden, ögon och slemhinnor! Vid kontakt med batterisyra ska du genast spola av drabbade hudpartier med rikligt med rent vatten och uppsök omgående läkare!
-  **ANVÄND SKYDDSHANDSKAR!** Läckande eller skadade batterier kan orsaka frätskador om de kommer i kontakt med huden. Använd därför alltid lämpliga skyddshandskar.
- Om ett batteri läcker du genast ta den ur produkten så att inga skador uppstår.

● Montering

Tips: Ta av allt förpackningsmaterial. Bestäm i förväg var du vill montera produkten. Innan du borrar fästhål säkerställer du att du inte borrar i eller skadar några gas-, vatten-, eller elledningar. Använd en bormaskin för att borra hål i murverk. Beakta säkerhetsanvisningarna i bruks- och säkerhetsanvisningarna för bormaskinen. I annat fall finns det risk för dödsolyckor eller personskador av elektriskt slag.

Beakta följande innan du väljer en monteringsplats:

- Kontrollera att produkten belyser det avsedda området. Kontrollera att rörelsesensorn [9] täcker in det avsedda området.
- Rörelsesensorn kan känna av ett område på max 8 m med en avkänningsvinkel på ca 100°.
- Se till att rörelsesensorn [9] nattetid inte utsätts för gatubelysning. Detta kan begränsa funktionen.
- Den rekommenderade installationshöjden är på 2 till 4 m.
- Använd monteringshålen [22] på vägghållaren till reflektorn [21] (för husväggar eller husknutar) för att markera borrhålens position. (se bild F och G)
- Borra hålen (ø 6 mm).
- Nu sätter du pluggarna [23] i borrhålen. (se bild G)
- Håll vägghållaren [21] mot monteringsytan och montera den med skruvarna [24]. (se bild G)
- Dra åt skruvarna i monteringshålen och justera in LED-reflektor med solcell [11].
- LED-reflektorn med solcell [11] kan nu helt enkelt skjutas fast på vägghållaren.

Justera in LED-reflektorn med solcell

Du kan ställa in reflektorerna [8] vertikalt (höger/vänster) i en vinkel på upp till 65°, horisontellt (uppe) upp till 65° och horisontellt (nere) upp till 70°. För det tar du bort monteringsspärren [7] och riktar in reflektorerna som det passar.

Nu ställer du in rörelsedetektorn [9] och ser till att den är inriktad rakt på ditt valda avkänningsområde.

Tips: Rörelsesensorn har en avkänningsvinkel på upp till 100°.

Montera solcellen

Solcellen [1] kan monteras direkt på reflektorn, på en monteringsyta (vägg/tak)

eller på det bifogade jordspettet [17] som placeras t.ex. på gräsmattan.

Tips: Solcellen [1] kräver så direkt solstrålning som möjligt. Om solcellen ligger delvis i skugga under dagens lopp kan detta leda till avsevärda begränsningar i uppladdningen.

Väderstreck:

Den bästa riktningen är mot söder. Välj hellre än riktning med mindre avvikelser mot väst än mindre avvikelser mot öst.

Montera solcellen på reflektorn

- Skruva åt förskruvningen [3] med anslutningsmuffen [2] handfast.
- Montera sedan solcellens/reflektorns hållare [4] med styrhålen [10] på LED-reflektorn med solcellen genom att skjuta in hållarens styrskena [5] i styrhålen tills de snäpper i.
- Skjut solcellen [1] på solcellens/reflektorns hållare [4].

Tips: För att demontera hållaren igen trycker du försiktigt ihop flikarna på styrskenans sidor [5] tills hållaren lossar.

- Nu sticker du kabelkontakten [6] i laddningsuttaget [15], för det behöver du först öppna gummilocket.

Tips: Du kan inte skruva fast låset här och hänger ner löst på kabeln. Det påverkar inte produktens funktion.

Montera solcellen på tak/vägg

Skruva fast solcellens förskruvning [3] på solcellens/reflektorns hållare [4] med hjälp av anslutningsmuffen [2] och dra sedan åt handfast. (se bild A)

- Använd monteringshålen [20] på solcellens vägghållare [19] för att markera borrhålens position. (se bild G)
- Borra hålen (ø 6 mm).
- Nu skjuter du in pluggarna [23] i fästhålen [20]. (se bild F)
- Nu lägger du an vägghållaren [19] på monteringsytan och fäst den med skruvarna [23]. (se bild F)

- Skjut solcellens/reflektorns hållare [4] på solcellens vägghållare [19] tills den snäpper i lätt.
- Nu ansluter du kabelkontakten [6] till kabeluttaget [18] och anslut sen kabelkontakten [18] till LED-reflektorns laddningsuttag [15].
- Justera nu in LED-reflektorn med solcell på avsett vis.

Tips: För att demontera hållaren igen trycker du försiktigt ihop flikarna på styrskenans sidor [5] tills hållaren lossar.

Montera solcellen på jordspett

- Skruva fast solcellens förskruvning [3] på anslutningsmuffen [2] och dra sedan åt handfast.
- Sätt nu LED-reflektorn med solcell [11] inkl. anslutningsmuffen [2] på jordspettet [17] och slå därefter ned spettet på avsett ställe (gräsmatta, jord osv.).

Tips: Se till att allt sitter fast!

- Nu ansluter du kabelkontakten [6] till kabeluttaget [18] och anslut sen kabelkontakten [18] till LED-reflektorns laddningsuttag [15].
- Reflektorn och solcellen är nu klara för drift.

RISK FÖR PERSONSKADOR! Kontrollera att även jordspettet följer med när lampan tas bort så att det inte utgör någon fara (t. ex. risk för att personer snavar).

● Ladda batteriet

- Batteriet laddas oavsett brytarens läge. En optimal uppladdning kan du uppnå i början medan LED-reflektorn med solcell är frånslagen.

Tips: Efter 6 till 8 timmar med tillräcklig solinstrålning är batteriet uppladdat. Tiden som behövs för att ladda batteriet är beroende av batteriets laddningsnivå samt solstrålningens kvalitet.

● Justera in solcellen

Väderstreck

Den bästa riktningen är mot söder. Välj hellre än riktning med mindre avvikelser mot väst än mindre avvikelser mot öst.

Tips: Se till att solcellens yta [1] inte är smutsig så att den fungerar optimalt. Justera nu in solcellen [1] och fäst den sedan med förskruvningen [3] (se bild A)

● Ta LED-reflektorn med solcell i drift

Tips: Använd bara reflektorn med medföljande solcell. Du ska inte ansluta reflektorn eller solcellen till externa enheter.

- Ställ PÅ-/AV-/AUTO-brytaren [16] till läget "ON" (II) och reflektorn är kontinuerligt påslagen. I den här inställningen är orienteringsljuset deaktiverat. (se bild C)
- Ställ PÅ-/AV-/AUTO-brytaren [16] till läget "OFF" (0) och reflektorn är kontinuerligt frånslagen. (se bild C)
- Ställ PÅ-/AV-/AUTO-brytaren [16] till läget "AUTO" (I) och reflektorn är i AUTOMATIK-läge. I detta brytarläge lyser reflektorn med inställda inställningar (lystid, omgivningsljusstyrka, avkänningsräckvidd) (se bild C).
- När reflektorna slås ifrån efter den inställda tiden kommer orienteringsljuset att aktiveras. Orienteringsljuset aktiveras endast i inställningen "AUTO" och är avaktiverat i inställningen "ON".

Tips: Uppladdningen av batteriet med solcellen är inte beroende av PÅ-/AV-/AUTO-brytaren [16] aktuella läge. Laddningen pågår alltid (se bild C)

Information om funktionen: Solcellen slår på produkten i skymningen eller i mörker när rörelsesensorn har känt av en rörelse.

Ställa in lystiden

Vrid inställningsreglaget TIME [13] medurs och lystiden ställs in till ett maxvärde på 60 sekunder. Vrid inställningsreglaget TIME [13] moturs och lystiden ställs in till ett minvärde på 10 sekunder. (se bild E)

Ställa in omgivningsljusstyrkan

Med inställningsreglaget LUX [12] kan du ställa in skymningssensorns "reaktion" och omgivningsljusstyrkan (eller skymningskänsligheten). (se bild E) Då du vrider inställningsreglaget medurs lyser reflektorn med en maximal omgivningsljusstyrka på 50 000 Lux. Då du vrider inställningsreglaget LUS [12] moturs lyser reflektorn med en minimal omgivningsljusstyrka på 5 Lux. (se bild E)

Ställa in avkänningsräckvidden

Då du vrider inställningsreglaget SENS [14] medurs och rörelsedetektorns avkänningsräckvidd ökar till ett maxvärde på 8 meter. Rörelsedetektorn slår nu först på reflektorn fr.o.m. 8 meter. Då du vrider inställningsreglaget SENS [14] moturs sänks rörelsedetektorns avkänningsräckvidd till ett minvärde på 1 meter. Rörelsedetektorn [9] slår nu på redan vid 1 meter och reflektorn lyser. (se bild E)

● Åtgärda fel

- = Fel
- ⊙ = Orsak
- = Åtgärd

- = LED-reflektorn med solcell slås inte på.
- ⊙ = LED-reflektorn med solcell har slagits ifrån.
- = Tryck på PÅ-/AV-/AUTO-brytaren (I / 0 / II) för att slå på LED-reflektorn med solcell. (se bild C)

- = Ljuset flackar.

- ⊙ = Batteriet har nästan laddats ur helt.
- = Ladda batteriet (se kapitel "Ladda batteriet").

● Rengöring och förvaring

- Stäng av reflektorn [11] då du inte använder den längre, förvarar den och/eller ska rengöra den.
- Kontrollera rörelsesensorn [9] och solcellen [1] regelbundet om de har blivit smutsiga. Åtgärda det för att säkerställa att reflektorn fungerar felfritt.
- Håll reflektorn och särskilt solcellen fri från snö och is under vintern.
- Rengör reflektorn med en luddfri, lätt fuktad duk och ett mildt rengöringsmedel.

● Avfallshantering



Beakta märkningen på förpackningsmaterial vid källsorteringen. Dessa är försedda med förkortningar (a) och nummer (b) med följande betydelse:

- 1–7: plaster
- 20–22: papper och kartong
- 80–98: kompositmaterial.



Din kommun kan informera dig om andra möjligheter för att avfallshandla den uttjänta produkten.



Kasta inte den uttjänta produkten i hushållssoporna utan lämna in den till ett insamlingsställe i din kommun. Tänk på att skydda miljön. Din kommun kan informera dig om närmaste insamlingsställe och öppettiderna.

Defekta eller förbrukade batterier ska återvinnas enligt direktiv 2013/56/eu och tillhörande ändringar. Lämna in batteriet och/eller produkten till ett insamlingsställe i din kommun.



Risk för miljöskador om laddbara batterier avfallshanteras felaktigt!

Laddbara batterier får inte kastas i hushållssoporna. De kan innehålla giftiga tungmetaller och ska därför hanteras som miljöfarligt avfall. De kemiska symbolerna för dessa tungmetaller är: Cd = kadmium, Hg = kvicksilver, Pb = bly.

● Garanti

Bästa kund, vi ger 3 års garanti på denna produkt räknat från köpdatum. Om brister föreligger i denna produkt har du lagstadgade rättigheter gentemot försäljaren av produkten. Dessa lagstadgade rättigheter begränsas inte av vår garanti som beskrivs nedan.

Garantivillkor

Garantitiden gäller från datumet när produkten köptes. Förvara originalkassakvittot på en säker plats. Detta behöver du som köpebevis. Om ett material- eller fabriktionsfel uppstår inom tre år efter köpdatum, kommer vi - efter eget omdöme - att reparera eller ersätta produkten utan kostnad, eller att betala tillbaka köpebeloppet. Detta garantiåtagande förutsätter att den defekta produkten och köpebeviset (kassakvittot) uppvisas inom senast tre år. Bifoga en skriftlig förklaring om vilka brister som föreligger och när den uppstod. Om defekten omfattas av vår garanti kommer vi att reparera produkten eller skicka dig en ny produkt. När produkten repareras eller ersätts startar ingen ny garantitid.

Garantitid och lagstadgade anspråk vid brister

Garantitiden förlängs inte när garantin tas i anspråk. Detta gäller även för ersatta och reparerade delar. Ev. skador och brister som finns redan vid köpet ska rapporteras omedelbart efter att produkten har packats

upp. Reparationer som krävs efter att garantitiden har gått ut debiteras.

Garantiomfattning

Produkten har tillverkats enligt stränga kvalitetsvillkor och kontrollerats noggrant före leverans. Garantin gäller för material- och fabriktionsfel. Denna garanti gäller inte för produktdelar som är utsatta för normalt slitage och därför kan betraktas som slitagedelar, inte heller för skador på bräckliga delar, t.ex. brytare, batterier eller sådana delar som är tillverkade av glas. Denna garanti förfaller om produkten skadas, inte används på avsett vis eller inte har underhållits. För en avsedd användning av produkten ska alla anvisningar som anges i bruksanvisningen beaktas noggrant. Undvik tvunget användningssyften eller handlingar som det avråds ifrån i bruksanvisningen eller som det varnas för. Produkten är endast avsedd för privat bruk och inte för kommersiell användning. Vid otillåten eller felaktig behandling, användning av våld samt vid ingrepp som inte utförs av vår auktoriserade servicetjänst upphör garantin att gälla.

Reglering i garantifall

För en snabb hantering av ditt ärende vill vi att du beaktar följande

Anvisningar:

- Spara alltid på kassakvittot och artikelnumret (t.ex. IAN 123456) eftersom de gäller som köpebevis vid förfrågningar.
- Artikelnumret anges på typskylten på produkten, graverat på produkten, på försättsbladet i bruksanvisningen (nedtill vänster) eller på dekalen på baksidan eller undersidan av produkten.
- Om funktionsfel eller andra brister uppstår vill be dig att först kontakta nedanstående serviceavdelning på telefon eller e-post.
- En produkt som har konstaterats vara defekt kan du returnera portofritt till den angivna serviceadressen. Bifoga ett köpebevis

(kassakvitto) och en förklaring om bristen
och när den uppstod.

● **Service**

SE

Service Sverige

Tel.: 00800 80040044

E-Mail: administration@mynetsend.de

IAN 354718_2010

Spara alltid på kassakvittot och artikelnumret
(t.ex. IAN 123456) eftersom de gäller som
köpebevis vid förfrågningar.

En uppdaterad version av bruksanvisningen
hittar du på: www.citygate24.de

Reflektor solarny LED

● Wstęp

 Gratulujemy zakupu nowego urządzenia. Nasz produkt jest wyrobem wysokiej jakości. Przed pierwszym użyciem uważnie przeczytać niniejszą instrukcję obsługi. Stanowi ona nieodłączną część produktu i zawiera istotne informacje dotyczące uruchamiania oraz użytkowania produktu. Zawsze przestrzegać uwag dotyczących bezpieczeństwa. W razie pytań lub wątpliwości związanych z użytkowaniem urządzenia zapraszamy do kontaktu ze sprzedawcą lub placówką serwisową. Instrukcję starannie przechowywać i w razie potrzeby przekazać innym użytkownikom.

● Objaśnienie symboli

-  Przeczytać instrukcję obsługi!
-  Data produkcji (miesiąc/rok)
-  Napięcie stałe
-  Przestrzegać komunikatów ostrzegawczych i uwag dotyczących bezpieczeństwa!
-  Zagrożenie życia i niebezpieczeństwo wypadku niemowląt i dzieci!
-  Niebezpieczeństwo wybuchu!
-  Nosić rękawice ochronne!
-  Opakowanie i urządzenie poddać ekologicznej utylizacji!
-  Szkody środowiskowe związane z nieprawidłową utylizacją akumulatorów!

 Ten symbol wskazuje, że produkt wykorzystuje bardzo niskie napięcie znamionowe (SELV/PELV) – klasa ochronności III.

 Produkt nie nadaje się do oświetlania pomieszczeń.

 Zasięg detekcji detektora ruchu: ok. 1–8 m

 Kąt detekcji detektora ruchu: ok. 100°

 Czas świecenia: 10–60 s

 Zintegrowany akumulator Li-Ion

IP44
 Ochrona przed obcymi ciałami stałymi o średnicy 1,0 mm i większej, ochrona przed bryzgami wody z dowolnego kierunku.

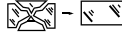
 Każdą pękniętą osłonę trzeba wymienić. W razie uszkodzenia niezwłocznie wyłączyć reflektor i skontaktować się z serwisem, którego adres można znaleźć poniżej.

 Opakowanie z drewna mieszanego z certyfikatem FSC

CE Umieszczając znak CE producent deklaruje, że urządzenie elektryczne spełnia wymogi dyrektyw europejskich.

● Użytkowanie zgodne z przeznaczeniem

Reflektor solarny LED jest produktem specjalnym, którego wolno użytkować w temperaturze poniżej -21°C bez utraty

właściwości funkcjonalnych. Reflektor solarny LED jest przeznaczony do automatycznego oświetlania terenów zewnętrznych (np. ogrodu, tarasu itp.). Reflektora nie wolno montować we wnętrzach, ponieważ uniemożliwia to ładowanie akumulatora. Reflektor jest nieodpowiedni do oświetlania pomieszczeń w gospodarstwie domowym. Reflektor jest przeznaczony wyłącznie do użytku prywatnego.

● Zakres dostawy

1 reflektor solarny LED z detektorem ruchu
 1 panel solarny
 1 uchwyt ścienny panelu solarnego
 1 uchwyt ścienny reflektora (do montażu na ścianach i w narożnikach)
 1 szpikulec
 1 przewód (luzem)
 Materiał montażowy
 (6x kołków rozporowych 6x wkrętów)

● Opis części

- 1 Panel solarny
- 2 Mufa
- 3 Śrubunek (panel solarny)
- 4 Uchwyt (panel solarny / reflektor)
- 5 Prowadnica
- 6 Przewód z wtyczką (zmontowany)
- 7 Rygiel mocujący (lampy)
- 8 Lampy
- 9 Detektor ruchu
- 10 Otwory prowadzące
- 11 Reflektor solarny LED
- 12 Regulator LUX (regulacja jasności otoczenia)
- 13 Regulator TIME (regulacja czasu świecenia reflektora)
- 14 Regulator SENS (regulacja zasięgu detektora ruchu)

- 15 Gniazdo ładowania (z gumową zaślepką)
- 16 Przetączynnik ZAŁ./WYŁ./AUTO
- 17 Szpikulec
- 18 Przewód z wtyczką (luzem)
- 19 Uchwyt ścienny (panel solarny)
- 20 Otwory montażowe w uchwycie ściennym (panel solarny)
- 21 Uchwyt ścienny (reflektor)
- 22 Otwory montażowe w uchwycie ściennym (reflektor)
- 23 Kołki
- 24 Śruba

● Dane techniczne

Ogniwo słoneczne: 6 V , maks. 3 W

Akumulator Li-Ion: 3,7 V ,
 4000 mAh
 (bez możliwości wymiany)

Detektor ruchu: Podczerwień,
 zasięg detekcji: 1–8 m
 Kąt detekcji: ok. 100°

Czas świecenia: 10–60 s
 Stopień ochrony: IP44
 maks. 40 lm

Strumień świetlny po wyzwoleniu
 detektora ruchu: (oświetlenie pozycyjne)
 maks. 2 × 300 lm
 (oświetlenie krótkotrwałe)

Temperatura barwowa (barwa światła): 4000 K
 (biała neutralna)

Zalecana wysokość instalacji: 2–4 m

Maksymalna powierzchnia projekcji: 2 × 78 cm²

Model:

898-S-2 / 898-W-2

● **Uwagi dotyczące bezpieczeństwa**



Uwagi dotyczące bezpieczeństwa



▲ OSTRZEŻENIE!

ZAGROŻENIE ŻYCIA I NIEBEZPIECZEŃSTWO

WYPADKU NIEMOWLĄT I DZIECI! Dzieci nie pozostawiać bez nadzoru w pobliżu opakowania. Niebezpieczeństwo uduszenia elementami opakowania. Dzieci często nie dostrzegają niebezpieczeństw. Utrzymywać dzieci z dala od reflektora solarnego LED.

- Produktu wolno używać dzieciom od 8. roku życia i osobom o ograniczonych zdolnościach fizycznych, sensorycznych oraz umysłowych, jak również osobom niedoświadczonym i nieposiadającym odpowiedniej wiedzy, wyłącznie pod nadzorem i po udzieleniu instrukcji na temat bezpiecznego obchodzenia się z produktem oraz pod warunkiem zrozumienia zagrożeń z tym związanych. Dzieciom nie wolno bawić się produktem. Dzieciom nie wolno bez nadzoru czyścić i konserwować produktu.
- Produktu wolno używać dzieciom od 8. roku życia i osobom o ograniczonych zdolnościach fizycznych, sensorycznych oraz mentalnych, jak również osobom niedoświadczonym i nieposiadającym odpowiedniej wiedzy, wyłącznie pod nadzorem i po udzieleniu instrukcji na temat bezpiecznego obchodzenia się z reflektorem solarnym LED oraz pod warunkiem zrozumienia zagrożeń z tym związanych. Dzieciom nie wolno bawić się reflektorem solarnym LED. Dzieciom nie wolno bez nadzoru czyścić i konserwować produktu.
- W razie stwierdzenia jakichkolwiek

uszkodzeń reflektora solarnego LED nie wolno użytkować.

- Po zakończeniu żywotności reflektor poddać utylizacji zgodnej z obowiązującymi lokalnie przepisami. LED nie nadają się do wymiany.
- **ZAGROŻENIE ŻYCIA!** Podczas montażu dzieci utrzymywać z dala od obszaru roboczego. W komplecie znajduje się wiele wkrętów oraz innych drobnych elementów. W przypadku potknięcia lub inhalacji mogą one stanowić zagrożenie życia.
- **NIEBEZPIECZEŃSTWO OBRAŻEŃ!** Ze względów bezpieczeństwa zapewnić, że wraz z demontażem lampy zostanie usunięty również szpikulec (np. niebezpieczeństwo potknięcia).
- **NIEBEZPIECZEŃSTWO POTKNIĘCIA!** Zapewnić takie ułożenie przewodu, żeby nie było możliwe potknięcie się o niego.



Uwagi dotyczące bezpieczeństwa baterii/akumulatorów

- **ZAGROŻENIE ŻYCIA!** Baterie/akumulatory przechowywać poza zasięgiem dzieci. W razie potknięcia bezzwłocznie skontaktować się z lekarzem!
- **INFORMACJA!** Akumulator nie jest przeznaczony do wymiany. W przypadku zużycia konieczne jest zutylizowanie całego reflektora.
- **NIEBEZPIECZEŃSTWO WYBUCHU!** Nigdy nie ładować zwyczajnych baterii. Nie zwierać biegunów baterii/akumulatorów i nie podejmować prób otwierania baterii/akumulatorów. Niebezpieczeństwo przegrzania, pożaru lub wybuchu.
- Nigdy nie wrzucać baterii/akumulatorów do ognia ani wody.
- Nie narażać baterii/akumulatorów na oddziaływanie obciążeń mechanicznych.

● **Niebezpieczeństwo wycieku elektrolitu z baterii/akumulatorów**

- Unikać narażania baterii/akumulatorów na oddziaływanie ekstremalnych warunków oraz temperatur, np. ze strony grzejników lub wskutek bezpośredniej ekspozycji na promienie słoneczne.
- Unikać kontaktu ze skórą, oczami i błonami śluzowymi! Miejsca, które miały kontakt z elektrolitem, natychmiast przepłukać dużą ilością czystej wody, a następnie bezzwłocznie skontaktować się z lekarzem!



NOSIĆ RĘKAWICE

OCHRONNE! Elektrolit

wyciekający z uszkodzonych

baterii/akumulatorów może w kontakcie ze skórą powodować oparzenia chemiczne. Dlatego w razie wycieku elektrolitu zawsze nosić odpowiednie rękawice ochronne.

- Aby uniknąć uszkodzeń, w razie wycieku elektrolitu bezzwłocznie usunąć baterie z produktu.

● **Montaż**

Informacja: Usunąć wszystkie elementy opakowania. Przed rozpoczęciem montażu ustalić miejsce instalacji produktu. Przed przystąpieniem do wiercenia otworów montażowych upewnić się, że w miejscu wiercenia nie znajdują się przewody gazowe, wodociągowe lub energetyczne, które mogłyby ulec uszkodzeniu. Do wykonania otworów w murze używać wiertarki. Przestrzegać uwag dotyczących bezpieczeństwa oraz instrukcji obsługi wiertarki. Niebezpieczeństwo śmierci lub obrażeń wskutek porażenia prądem elektrycznym.

Wybierając miejsce montażu produktu zwrócić uwagę na następujące kwestie:

- Upewnić się, że produkt będzie oświetlał odpowiedni obszar. Zapewnić, że detektor ruchu [9] obejmie swoim zasięgiem odpowiedni obszar.
- Zasięg detekcji detektora ruchu wynosi maks. 8 m, wartość kąta detekcji to ok. 100°.
- Zwrócić uwagę, aby w czasie nocy detektor ruchu [9] nie znajdował się strefie działania oświetlenia ulicznego. Oświetlenie uliczne może mieć negatywny wpływ na działanie detektora ruchu.
- Zalecana wysokość instalacji wynosi od 2 do 4 m.
- Za pomocą otworów montażowych [22] uchwytu naściennego reflektora [21] (do ścian i narożników) zaznaczyć położenie nawierczanych otworów (patrz rys. F i G).
- Wywiercić otwory montażowe (ø 6 mm).
- Umieścić kołki rozporowe [23] w wykonanych otworach (patrz rys. G).
- Umieścić uchwyt naścienny [21] na powierzchni montażowej i zamocować go delikatnie wkrętami [24] (patrz rys. G).
- Dokręcić wkręty w otworach montażowych i wyrównać reflektor solarny LED [11].
- Reflektor solarny LED [11] można teraz łatwo wsunąć na uchwyt naścienny.

Regulacja położenia reflektora solarnego LED

Lampy [8] można regulować w pionie (prawo/lewo) pod kątem do 65°, w poziomie (góra) do 65° oraz w poziomie (dół) do 70°. W tym celu usunąć rygiel mocujący [7] i ustawić lampy w odpowiednim położeniu. Ustawić detektor ruchu [9] i upewnić się, że jest ustawiony w linii prostej w kierunku obszaru detekcji.

Informacja: Kąt detekcji detektora ruchu wynosi maks. 100°.

Montaż panelu solarnego

Panel solarny [1] można zamontować bezpośrednio na reflektorze, na płaskiej

powierzchni montażowej (ściana/dach) lub na trawniku za pomocą dołączonego szpikulca [17].

Informacja: Panel solarny [1] wymaga do działania możliwie najbardziej bezpośredniego nasłonecznienia. Nawet częściowe zacinienie panelu solarnego w czasie dnia może znacząco negatywnie wpłynąć na ładowanie akumulatora.

Kierunki świata:

Optymalnie ustawiony produkt powinien być skierowany na południe. W razie potrzeby lepiej jest ustawić nieznaczny odchył na zachód, odchylenie produktu na wschód jest mniej korzystne.

Mocowanie panelu słonecznego do reflektora

- Mocno skręcić dłońią śrubunek [3] z mufą [2].
- Zamocować uchwyt panelu solarnego / reflektora [4] za pomocą otworów prowadzących [10] reflektora solarnego LED, wsuwając prowadnicę [5] uchwyty w otwory prowadzące aż do ich zatrzaśnięcia się.
- Osadzić panel solarny [1] na uchwycie panelu solarnego / reflektora [4].

Informacja: Aby ponownie zdemontować uchwyt, delikatnie ścisnąć boczne zakładki prowadnicy [5] aż będzie można zwolnić uchwyt.

- Wtyczkę przewodu [6] umieścić w gnieździe ładowania [15], otwierając uprzednio gumową zaślepkę.

Informacja: Zaśleпки nie przykręca się w żaden sposób po otworzeniu zwisa ona swobodnie wzdłuż przewodu. Nie ma to wpływu na działanie produktu.

Mocowanie panelu solarnego na dachu/ścianie

Śrubunek [3] panelu solarnego przykręcić do uchwyty panelu solarnego / reflektora [4] za pomocą mufy [2], a następnie mocno dokręcić dłońią (patrz rys. A).

- Za pomocą otworów montażowych [20] uchwytu naściennego panelu solarnego [19] zaznaczyć położenie nawierczanych otworów (patrz rys. G).
- Wywiercić otwory montażowe (ø 6 mm).
- Umieścić kołki rozporowe [23] w wykonanych otworach montażowych [20] (patrz rys. F).
- Umieścić uchwyt naścienny [19] na powierzchni montażowej i zamocować go wkrętami [23] (patrz rys. F).
- Wsunąć uchwyt panelu solarnego / reflektora [4] na uchwyt naścienny panelu solarnego [19] do momentu lekkiego zatrzaśnięcia.
- Połączyć wtyczkę przewodu [6] z gniazdem przewodu [18], a następnie połączyć wtyczkę przewodu [18] z gniazdem ładowania [15] reflektora solarnego LED.
- Ustawić reflektor solarny LED w odpowiednim położeniu.

Informacja: Aby ponownie zdemontować uchwyt, delikatnie ścisnąć boczne zakładki prowadnicy [5] aż będzie można zwolnić uchwyt.

Mocowanie panelu solarnego za pomocą szpikulca

- Śrubunek [3] panelu solarnego przykręcić do mufy [2], a następnie mocno skręcić dłońią.
- Osadzić reflektor solarny LED [11] za pomocą mufy [2] na szpikulcu [17] i wetknąć go w odpowiednie miejsce w podłożu (trawnik / ziemia itp.).

Informacja: Upewnić się, że produkt jest stabilnie osadzony w podłożu!

- Połączyć wtyczkę przewodu [6] z gniazdem przewodu [18], a następnie połączyć wtyczkę przewodu [18] z gniazdem ładowania [15] reflektora solarnego LED.
- Reflektor i panel solarny są teraz gotowe do

pracy.

NIEBEZPIECZEŃSTWO OBRAŻEŃ! Ze względów bezpieczeństwa zapewnić, że wraz z demontażem lampy zostanie usunięty również szpikulec (np. niebezpieczeństwo poślizgnięcia).

● Ładowanie akumulatora

Akumulator ładuje się niezależnie od położenia przełącznika. Optymalne ładowanie można osiągnąć na początku, gdy reflektor solarny LED jest wyłączona.

Informacja: Przy odpowiednim następcznieniu akumulator jest całkowicie naładowany po upływie 6 do 8 godzin. Czas ładowania jest uzależniony od początkowego stanu naładowania akumulatora oraz intensywności promieni słonecznych.

● Ustawianie położenia panelu solarnego

Kierunki świata

Optymalnie ustawiony produkt powinien być skierowany na południe. W razie potrzeby lepiej jest ustawić nieznaczny odchył na zachód, odchylenie produktu na wschód jest mniej korzystne.

Informacja: Aby zapewnić optymalne działanie, powierzchnia panelu solarnego 1 nie może być zanieczyszczona. Ustawić panel solarny 1 i zamocować go za pomocą śrubunku 3 (patrz rys. A).

● Uruchamianie reflektora solarnego LED

Informacja: Reflektora wolno używać wyłącznie w połączeniu z dostarczonym panelem solarnym. Reflektora i panelu solarnego nie wolno podłączać do urządzeń zewnętrznych.

Przełącznik OFF/OFF/AUTO 16 ustawić

w położeniu „ON” (II), aby trwale wyłączyć reflektor. W tym ustawieniu oświetlenie pozycyjne jest wyłączone (patrz rys. C).

Przełącznik OFF/OFF/AUTO 16 ustawić w położeniu „OFF” (0), aby trwale wyłączyć reflektor (patrz rys. C).

Przełącznik OFF/OFF/AUTO 16 ustawić w położeniu „AUTO” (I), aby przełączyć reflektor do trybu AUTOMATYCZNEGO. W tym ustawieniu przełącznika reflektor świeci zgodnie z wprowadzonymi ustawieniami (czas świecenia, jasność otoczenia, zasięg detekcji) (patrz rys. C).

Po wyłączeniu reflektora po upływie ustawionego czasu, włącza się oświetlenie pozycyjne. Oświetlenie pozycyjne jest aktywne wyłącznie w ustawieniu „AUTO” i jest wyłączone w ustawieniu „ON”.

Informacja: Ładowanie akumulatora przez panel solarny nie jest uzależnione od aktualnego położenia przełącznika ON/OFF/AUTO 16. Ładowanie odbywa się w trybie ciągłym (patrz rys. C).

Informacje dotyczące działania:

Ogniwo solarne włącza produkt o zmierzchu lub po nastaniu ciemności, gdy tylko detektor wykryje ruch.

Regulacja czasu świecenia

Obrócić regulator TIME 13 w prawo, a czas świecenia zostanie ustawiony na maksymalną wartość 60 sekund. Obrócić regulator TIME 13 w lewo, a czas świecenia zostanie ustawiony na minimalną wartość 10 sekund (patrz rys. E).

Regulacja jasności otoczenia

Za pomocą regulatora LUX 12 można regulować „czułość reakcji” czujnika zmierzchowego na jasność otoczenia (lub czułość zmierzchową) (patrz rys. E). Obrócić regulator w prawo, aby reflektor zapalał się przy maksymalnej jasności otoczenia 50 000 luksów. Obróć regulator LUX 12 w lewo, aby

reflektora zapalał się przy minimalnej jasności otoczenia 5 luksów (patrz rys. E).

Regulacja zasięgu detekcji

Obrócić regulator SENS [14] w prawo, aby zwiększyć zasięg detekcji detektora ruchu do maksymalnej wartości 8 metrów. Detektor ruchu włącza teraz reflektor począwszy od odległości 8 metrów. Obrócić regulator SENS [14] w lewo, aby zmniejszyć zasięg detekcji detektora ruchu do minimalnej wartości 1 metra. Detektor ruchu [9] włącza reflektor począwszy od odległości 1 metra (patrz rys. E).

● Usuwanie usterek

- = Usterka
- ⊙ = Przyczyna
- = Rozwiązanie

- = Reflektor solarny LED nie włącza się.
- ⊙ = Reflektor solarny LED jest włączony.
- = Nacisnąć przełącznik ON/OFF/AUTO (I / 0 / II), aby włączyć reflektor solarny LED (patrz rys. C).

- = Światło migocze.
- ⊙ = Akumulator jest prawie rozładowany.
- = Naładować akumulator (patrz rozdział „Ładowanie akumulatora”).

● Czyszczenie i przechowywanie

- Na czas nieużywania i/albo dłuższego przechowywania reflektor [11] trzeba wyłączyć.
- Regularnie sprawdzać detektor ruchu [9] oraz panel solarny [1] pod kątem zanieczyszczeń. Aby zapewnić bezusterkowe działanie reflektora, bezzwłocznie usuwać odkryte zabrudzenia.
- W zimie reflektor, a w szczególności panel solarny, utrzymywać w stanie wolnym od

śniegu i lodu.

- Reflektor czyścić niekłaczącą, lekko wilgotną szmatką z dodatkiem łagodnego środka czyszczącego.

● Utylizacja



Segregując odpady zwracać uwagę na oznakowanie materiałów opakowaniowych. Użyte skróty (a) oraz liczby (b) mają następujące znaczenie:

1–7: tworzywa sztuczne

20–22: papier i tektura

80–98: materiały kompozytowe

Informacji dotyczących możliwości utylizacji zużytego produktu udzielają organy administracji gminnej lub komunalnej.



Ze względu na ochronę środowiska zużytego produktu nie wolno wyrzucać razem z odpadami komunalnymi. Trzeba go przekazać do utylizacji zgodnie z obowiązującymi przepisami. Informacji dotyczących punktów odbioru zużytego sprzętu oraz ich godzin otwarcia udzielają odpowiednie organy administracji publicznej.



Uszkodzone i zużyte akumulatory trzeba poddawać recyklingowi zgodnie z dyrektywą 2013/56/UE z późniejszymi zmianami. Akumulatory i/albo produkt zwrócić do odpowiedniego punktu odbioru zużytych urządzeń.



Szkody środowiskowe związane z nieprawidłową utylizacją akumulatorów!

Akumulatorów nie wyrzucać razem z odpadami komunalnymi. Mogą one zawierać toksyczne metale ciężkie i podlegają utylizacji odpowiedniej dla odpadów specjalnych. Użyte symbole

chemiczne metali ciężkich: Cd = kadm,
Hg = rtęć, Pb = ołów.

● **Gwarancja**

Droży Klienci, począwszy od daty zakupu urządzenie jest objęte 3-letnią gwarancją. W przypadku stwierdzenia wad produktu konsumentowi przysługują ustawowe prawa, których można dochodzić od sprzedawcy. Przedstawiona poniżej gwarancja w żaden sposób nie narusza praw wynikających z obowiązujących przepisów.

Warunki gwarancji

Okres gwarancyjny zaczyna bieg w dniu zakupu. Proszę zachować paragon. Jest on wymagany jako potwierdzenie dokonania zakupu. W razie wystąpienia – w ciągu trzech lat od daty zakupu – wady materiałowej lub produkcyjnej urządzenia nasza firma podejmie decyzję, czy dokonać bezpłatnej naprawy wadliwego produktu, jego wymiany lub zwrotu kosztów zakupu. Świadczenie gwarancyjne wymaga dla swej skuteczności przedłożenia w ciągu trzech lat od daty zakupu wadliwego urządzenia oraz dowodu sprzedaży (paragonu) i krótkiego pisemnego opisu, na czym polega wada i kiedy wystąpiła. Jeśli wada jest objęta naszą gwarancją, wyślemy do Państwa naprawiony lub nowy produkt. Przeprowadzenie naprawy lub wymiana urządzenia na nowe nie rozpoczynają biegu nowego okresu gwarancyjnego.

Okres gwarancji i prawne roszczenia z tytułu wad

Okres gwarancji nie jest przedłużany przez rękojmię. Dotyczy to również części wymienianych i naprawianych. Wszelkie uszkodzenia lub wady stwierdzone już przy zakupie trzeba zgłaszać natychmiast po rozpakowaniu produktu. Po upływie okresu gwarancyjnego naprawy wykonuje się odpłatnie.

Zakres gwarancji

Urządzenie zostało wyprodukowane z zachowaniem należytej staranności, zgodnie z surowymi wytycznymi jakościowymi oraz dokładnie sprawdzone przed dostawą. Usługa gwarancyjna obejmuje usunięcie wad materiałowych lub produkcyjnych. Niniejsza gwarancja nie obejmuje części produktu, które podlegają normalnemu zużyciu i które należy postrzegać jako materiały eksploatacyjne, oraz uszkodzeń elementów łatwo ulegających uszkodzeniom mechanicznym, np. przełączniki, akumulatory lub elementy szklane. Roszczenia gwarancyjne wygasają, jeżeli produkt jest zniszczony, był używany nieprawidłowo lub poddawany nieodpowiedniej konserwacji. Aby prawidłowo użytkować produkt, trzeba dokładnie przestrzegać wszystkich wskazówek zawartych w instrukcji obsługi. Za wszelką cenę należy unikać zastosowań i działań, które są odradzane lub przed którymi nie przestrzega się w instrukcji obsługi. Produkt jest przeznaczony wyłącznie do użytku prywatnego i nie wolno go używać do celów komercyjnych. Gwarancja traci ważność w przypadku niewłaściwego użytkowania i nieprawidłowej obsługi, użycia siły i manipulacji, które nie zostały przeprowadzone autoryzowaną placówką serwisową.

Realizacja roszczeń gwarancyjnych

Aby zapewnić szybkie rozpatrzenie wniosku, prosimy o przestrzeganie następujących **zasad**:

- Przed zgłoszeniem zapytania przygotować paragon kasowy stanowiący potwierdzenie zakupu oraz odpowiedni nr artykułu (np. IAN 123456).
- Numer artykułu można znaleźć na tabliczce znamionowej produktu, na grawerunku na produkcie, na stronie

tytułowej instrukcji obsługi (na dole po lewej stronie) lub na naklejce z tyłu lub na spodzie produktu.

- W przypadku wystąpienia usterek działania lub innych usterek, najpierw skontaktować się telefonicznie lub mailowo, z serwisem, którego adres znajduje się poniżej.
- Następnie produkt uznany za wadliwy można nieodpłatnie wysłać na podany adres serwisu. Do przesyłki trzeba załączyć dowód zakupu (paragon) i krótki opis wady oraz czasu jej wystąpienia.

Zgodnie z Kodeksem Cywilnym art. 581 §1 wraz z wymianą urządzenia lub ważnej części czas gwarancji rozpoczyna się na nowo

● **Serwis**



Serwis Polska

Tel.: 00800 80040044

E-Mail: administration@mynetsend.de

IAN 354718_2010

Przed zgłoszeniem zapytania przygotować paragon kasowy stanowiący potwierdzenie zakupu oraz odpowiedni nr artykułu (np. IAN 123456).









Aktualną wersję instrukcji obsługi można znaleźć pod adresem: www.citygate24.de

Šviesos diodų šviestuvai su saulės baterija

● Ižanga

 Sveikiname įsigijus naują prietaisą. Jūs pasirinkote kokybišką gaminį. Atidžiai perskaitykite visą šią naudojimo instrukciją. Ši naudojimo instrukcija yra gaminio dalis, joje pateikta svarbių gaminio pradėjimo naudoti ir naudojimo nurodymų. Visada laikykitės visų saugos nurodymų. Jei turite klausimų ar nesate tikri dėl prietaiso naudojimo, susisieki su savo prekybininku arba klientų aptarnavimo tarnyba. Būtinai išsaugokite šią instrukciją ir, jei reikia, perduokite ją kitiems asmenims.

● Ženklių paaiškinimas

-  Perskaitykite naudojimo instrukciją!
-  Pagaminimo data (mėnuo / metai)
-  Nuolatinė įtampa
-  Atkreipkite dėmesį į įspėjamuosius ir saugos nurodymus!
-  Mažiems vaikams ir vaikams gresia nelaimingų atsitikimų ir mirtinas pavojus!
-  Sprogimo pavojus!
-  Mūvėkite apsaugines pirštines!
-  Pakuotę ir prietaisą išmeskite saugodami aplinką!
-  Netinkamai išmetant akumuliatorius daroma žala aplinkai!



Šis simbolis reiškia, kad gaminys veikia naudojant saugią ypač žemą įtampą (SELV / PELV) (III apsaugos klasė).



Netinka vidaus patalpoms apšviesti



Aptikties atstumas: apie 1–8 m



Judėsio jutiklio aprėpties kampas: apie 100°



Švietimo trukmė: 10–60 s



Su ličio jonų akumuliatoriumi

IP44



Apsaugotas nuo kietų svetimkūnių, kurių skersmuo $\geq 1,0$ mm, atsparus aplaistymui

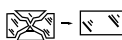

Kiekvieną suskilusį apsauginį dangtį reikia pakeisti. Pastebėję pažeidimų nedelsdami nutraukite šviestuvo eksploatavimą ir kreipkitės žemiau nurodytu klientų aptarnavimo tarnybos adresu.



Pakuotė pagaminta iš FSC sertifikatą turinčio medienos mišinio



CE ženklu gamintojas patvirtina, kad šis elektros prietaisas atitinka Europoje galiojančias direktyvas.

● Naudojimas pagal paskirtį

Šis šviesos diodų šviestuvai su saulės baterija yra specialus gaminys, nes prietaisu ir jo funkcijomis galima naudotis esant žemesnei nei - 21 °C temperatūrai. Šviesos diodų šviestuvai su saulės baterija yra skirtas

automatiniam apšvietimui lauke (pvz., sode, terasoje ir t. t.). Šviestuvo negalima montuoti vidaus patalpose, nes tada nebus galima pakrauti baterijos. Šviestuvus netinka kambarių apšvietimui. Šviestuvus skirtas naudoti tik privačioms reikmėms.

● Tiekiamas rinkinys

Šviesos diodų šviestuvus su saulės baterija, įsk. judesio jutiklį, 1 vnt.

Saulės baterijos plokštė, 1 vnt.

Sieninis saulės baterijos plokštės laikiklis, 1 vnt.

Sieninis šviestuvo laikiklis (namo sienoms ir kampams), 1 vnt.

Į žemę įbedamas iešmas, 1 vnt.

Laidas (palaidas), 1 vnt.

Montavimo medžiagos

(kaiščiai, 6 vnt. ir varžtai, 6 vnt.)

● Dalių aprašas

- 1 Saulės baterijos plokštė
- 2 Jungiamosios movos
- 3 Varžtinė jungtis (saulės baterijos plokštė)
- 4 Laikiklis (saulės baterijos plokštė / šviestuvus)
- 5 Kreipiamieji bėgiai
- 6 Laidas su kištuku (fiksotas)
- 7 Montavimo fiksatorius (atšvaitai)
- 8 Atšvaitai
- 9 Judesio jutiklis
- 10 Kreipiamosios skylės
- 11 Šviesos diodų šviestuvus su saulės baterija
- 12 Nustatymo įtaisas LUX (aplinkos skaisčio nuostatis)
- 13 Nustatymo įtaisas TIME (šviestuvo švietimo trukmės nuostatis)
- 14 Nustatymo įtaisas SENS (judesio jutiklio aptikties atstumo nuostatis)

- 15 Įkrovimo lizdas (su guminiu dangteliu)
- 16 Montavimo fiksatorius
- 17 Į žemę įbedamas iešmas
- 18 Laidas su kištuku (palaidas)
- 19 Sieninis laikiklis (saulės baterijos plokštė)
- 20 Sieninio laikiklio tvirtinimo skylės (saulės baterijos plokštė)
- 21 Sieninis laikiklis (šviestuvus)
- 22 Sieninio laikiklio tvirtinimo skylės (šviestuvus)
- 23 Kaiščiai
- 24 Varžtas

● Techniniai duomenys

Saulės elementas: 6 V , maks. 3 W

Ličio jonų
akumulatorius: 3,7 V ,
4000 mAh
(nekeičiamas)
Infraraudonieji
spinduliai, aptikties
atstumas 1–8 m
Aprėpties kampas:
apie 100°

Judesio jutiklis:

Švietimo trukmė: 10–60 s

Apsaugos laipsnis: IP44

Šviesos srautas
suveikus judesio
jutikliui: maks. 40 lm
(orientacinė šviesa)
maks. 2 × 300 lm
(trumpas apšvietimas)

Spalvos temperatūra
(šviesos spalva): 4000 K
(neutrali balta)

Rekomenduojamas
įrengimo aukštis: 2–4 m

Maksimalus
projekcijos plotas: 2x 78 cm²

Modelio numeris: 898-S-2 / 898-W-2

● Saugos nurodymai



Saugos nurodymai



▲ ĮSPĖJIMAS!

MAŽIEMS VAIKAMS IR VAIKAMS GRESIA

NELAIMINGŲ ATSIKIMŲ IR MIRTINAS PAVOJUS!

Niekada nepalikite neprižiūrimų vaikų su pakuotės medžiagomis. Pakuotės medžiagos kelia pavojų uždusti. Vaikai dažnai neįvertina pavojų. Vaikai visada turi būti atokiai nuo šviesos diodų šviestuvo su saulės baterija.

- Šį gaminį gali naudoti 8 metų amžiaus ir vyresni vaikai, taip pat silpnėsių fizinių, juslinių ar protinių gebėjimų asmenys arba maži patirties ir žinių turintys asmenys, jei jie yra prižiūrimi arba išmokyti saugiai naudoti gaminį ir supranta, kokių gali kilti pavojų. Vaikams su gaminiu žaisti draudžiama. Valymo ir naudotojo atliekamų techninės priežiūros darbų neleidžiama atlikti neprižiūrimiems vaikams.
- Šį gaminį gali naudoti 8 metų amžiaus ir vyresni vaikai, taip pat silpnėsių fizinių, juslinių ar protinių gebėjimų asmenys arba maži patirties ir žinių turintys asmenys, jei yra prižiūrimi arba jiems nurodyta, kaip saugiai naudoti šviesos diodų šviestuvą su saulės baterija, ir supranta, kokių gali kilti pavojų. Vaikams draudžiama žaisti šviesos diodų šviestuvu su saulės baterija. Valymo ir naudotojo atliekamų techninės priežiūros darbų neleidžiama atlikti neprižiūrimiems vaikams.
- Nenaudokite šviesos diodų šviestuvo su saulės baterija, jei aptikote kokių nors pažeidimų.
- Pasibaigus šviestuvo eksploatavimo trukmei, jį reikia išmesti vadovaujantis vietinėmis šalinimo taisyklėmis. Šviesos diodai yra nekeičiami.
- **PAVOJUS GYVYBEI!** Pasirūpinkite, kad

surenkant gaminį vaikai būtų atokiai nuo darbo zonos. Su gaminiu tiekiami daug varžtų bei kitų smulkių dalių. Prarijus ar įkvėpus tai gali kelti pavojų gyvybei.

- **PAVOJUS SUSIŽEISTI!** Užtikrinkite, kad nuėmę šviestuvą, kartu pašalinsite ir į žemę įsmeigiamą iešmą, kad jis nekeltų pavojaus (pvz., užkliūti).
- **PAVOJUS SUKLUPTI!** Užtikrinkite, kad laidas pravestas taip, kad niekas negalėtų per jį eiti ar suklupti.



Saugos nuorodos dėl baterijų / akumuliatorių

- **PAVOJUS GYVYBEI!** Baterijas / akumulatorius laikykite vaikams nepasiekiamoje vietoje. Prarijus nedelsdami kreipkitės į gydytoją!
- **NUORODA!** Akumuliatorius nekeičiamas. Jį išnaudojus visas šviestuvą turi būti pakeistas.



SPROGIMO PAVOJUS!

Niekada nebandykite pakartotinai įkrauti neįkraunamųjų baterijų.

- Baterijų / akumuliatorių nejunkite trumpuoju jungimu ir (arba) neardykite. Baterijos / akumuliatoriai gali perkaisti, sukelti gaisrą arba sprogti.
- Baterijų / akumuliatorių niekada nemeskite į ugnį ar vandenį.
 - Baterijas / akumuliatorius saugokite nuo mechaninės apkrovos.

● Baterijų / akumuliatorių ištekėjimo pavojus

- Baterijas / akumulatorius saugokite nuo kraštutinių sąlygų ir temperatūrų poveikio, pvz., nelaikykite jų ant radiatorių / tiesioginiuose saulės spinduliuose.
- Saugokitės sąlyčio su oda, akimis ir gleivinėmis! Jei ant kūno pateko baterijų rūgštis, atitinkamas vietas nedelsdami gausiai nuplaukite švariu vandeniu ir tuoj pat kreipkitės į gydytoją!

- 
MŪVĖKITE APSAUGINES PIRŠTINES! Jei ištekėjusios arba pažeistos baterijos / akumulatoriai prisilies prie odos, galite nusideginti cheminėmis medžiagomis. Todėl tokiomis aplinkybėmis mūvėkite tinkamas apsaugines pirštines.
- Jei baterijų skystis ištekėjo, nedelsdami išimkite jas iš gaminio, kad gaminy nesugestų.

● Surinkimas

Nuoroda: pašalinkite visas pakuotės medžiagas. Prieš surinkdami produktą nuspręskite, kur jį pritvirtinsite. Prieš gręždami tvirtinimo skylės įsitikinkite, kad gręžimo vietoje nebus pragręžiamos arba sugadintos dujų, vandens ar elektros linijos. Skylės mūre išgręžkite gręžtuvu. Atkreipkite dėmesį į saugos nurodymus, pateiktus gręžtuvo naudojimo ir saugos instrukcijoje. Antraip elektros smūgis gali (mirtinai) sužaloti.

Rinkdamiesi pritvirtinimo vietą atkreipkite dėmesį į toliau pateiktą informaciją:

- Įsitikinkite, kad gaminy apšviest norimą sritį. Įsitikinkite, kad judesio jutiklis [9] aprėpia norimą sritį.
- Didžiausia judesio jutiklio aprėpties sritis – 8 m, kai aprėpties kampas maždaug 100°.
- Užtikrinkite, kad naktį judesio jutiklio [9] neapšviestų gatvės apšvietimas. Dėl to gali pablogėti veikimas.
- Rekomenduojamas įrengimo aukštis 2–4 m.
- Norėdami pažymėti gręžimo skylių padėtį naudokite šviestuvo sieninio laikiklio [21] tvirtinimo skylės [22] (namo sienoms ar kampams). (žr. F ir G pav.)
- Išgręžkite skylės (ø 6 mm).
- Įkiškite kaiščius [23] į gręžimo skylės (žr. G pav.)
- Pridėkite sieninį laikiklį [21] prie montavimo

- paviršiaus ir lengvai priveržkite jį varžtais [24] (žr. G pav.)
- Priveržkite varžtus tvirtinimo skylėse ir nustatykite šviesos diodų šviestuvo su saulės baterija [11] padėtį.
- Dabar šviesos diodų šviestuvą su saulės baterijomis [11] galima lengvai užstumti ant sieninio laikiklio.

Šviesos diodų šviestuvo su saulės baterija padėties nustatymas

Atšvaitus [8] galima nustatyti kampu vertikaliai (dešinėje / kairėje) iki 65°, horizontaliai (viršuje) iki 65° ir horizontaliai (apačioje) iki 70°. Tam nuimkite montavimo fiksatorių [7] ir nustatykite norimą atšvaitų padėtį.

Nustatydami judesio jutiklį [9] atkreipkite dėmesį, kad jis būtų nukreiptas tiesiai į pageidaujamą aprėpties sritį.

Nuoroda: judesio jutiklio aprėpties kampas yra iki 100°.

Saulės baterijos plokštės surinkimas

Saulės baterijos plokštę [1] galite pasirinktinai sumontuoti prie šviestuvo, prie lygaus montavimo paviršiaus (sienos / stogo) arba kartu su pristatytu į žemę įsmeigiamu iešmu [17], pvz., pievelėje.

Nuoroda: geriausia, jei į saulės baterijos plokštę [1] šviečia tiesioginiai saulės spinduliai. Jei saulės baterijos plokštė dienos metu nors dalinai yra šešėlyje, šviestuvas gali būti įkraunamas gerokai prasčiau.

Pasaulio šalys: geriausia gaminį nukreipti į pietus. Nukreipiant geriau šiek tiek nukreipti į vakarus, nei šiek tiek į rytus.

Saulės baterijos plokštės pritvirtinimas prie šviestuvo

- Priveržkite varžtines jungtis [3] su jungiamąja mova [2].
- Dabar pritvirtinkite saulės baterijos plokštės / šviestuvo laikiklį [4] naudodami šviesos diodų šviestuvo su saulės baterija krepiamąsias skylės [10] ir įstumdami

kreipiamuosius laikiklio bėgelius [5] į kreipiamąsias skylės iki užsifiksavimo.

- Įstatykite saulės baterijos plokštę [1] į saulės baterijos plokštės / šviestuvo [4] laikiklį.

Nuoroda: norėdami laikiklį išmontuoti, lengvai spauskite šonines kreipiamųjų bėgelių sqvaržas [5], kol laikiklis atsilaisvina.

- Įkiškite laido kištuką [6] į įkrovimo lizdą [15], tam prieš tai turite nuimti guminį dangtelį.

Nuoroda: tarpiklis lieka nepriveržtas ir lieka laisvai pakibęs prie laido. Tai neturi jokios įtakos gaminio veikimui.

Saulės baterijos plokštės pritvirtinimas prie stogo / sienos

Užsukite saulės baterijos plokštės varžtinę jungtį [3] ant saulės baterijos plokštės / šviestuvo laikiklio [4] naudodami jungiamąją movą [2] ir priveržkite. (žr. A pav.)

- Norėdami pažymėti gręžimo skylių padėtį naudokite saulės baterijos plokštės sieninio laikiklio [19] tvirtinimo skylės [20]. (žr. G pav.)
- Išgręžkite skylės (ø 6 mm).
- Įkiškite kaiščius [23] į tvirtinimo skylės [20]. (žr. F pav.)
- Pridėkite sieninį laikiklį [19] prie montavimo paviršiaus ir priveržkite jį varžtais [23]. (žr. F pav.)
- Stumkite saulės baterijos plokštės / šviestuvo laikiklį [4] ant saulės baterijos plokštės sieninio laikiklio [19], kol jis lengvai užsifiksuoja.
- Sujunkite laido kištuką [6] su laido [18] lizdu, o tada sujunkite laido [18] kištuką su šviesos diodų šviestuvo su saulės baterijomis įkrovimo lizdu [15].
- Nustatykite norimą šviesos diodų šviestuvo su saulės baterija padėtį.

Nuoroda: norėdami laikiklį išmontuoti, lengvai spauskite šonines kreipiamųjų bėgelių sqvaržas [5], kol laikiklis atsilaisvina.

Saulės baterijos plokštės pritvirtinimas prie į žemę įsmeigiamo iešmo

- Užsukite saulės baterijos plokštės varžtinę jungtį [3] ant saulės baterijos plokštės naudodami jungiamąją movą [2] ir priveržkite.
- Užmaukite šviesos diodų šviestuvo su saulės baterija [11] jungiamąją movą [2] ant iešmo [17] ir įbeskite jį į norimą pagrindą (pievelę / žemę ir t. t.).

Nuoroda: užtikrinkite tvirtą laikymąsi!

- Sujunkite laido kištuką [6] su laido [18] lizdu, o tada sujunkite laido [18] kištuką su šviesos diodų šviestuvo su saulės baterijomis įkrovimo lizdu [15].

Šviestuvais ir saulės baterijos plokštė paruošti naudoti.

PAVOJUS SUSIŽEISTI! Užtikrinkite, kad nuėmę šviestuvą, kartu pašalinsite ir į žemę įsmeigiamą iešmą, kad jis nekeltų pavojaus (pvz., užkliūti).

● Akumulatoriaus įkrovimas

- Akumulatorius kraunamas bet kurioje jungtuko padėtyje. Naudojimo pradžioje optimaliai įkrausite, jei šviesos diodų šviestuvais su saulės baterija yra išjungtas.

Nuoroda: itin saulėtą dieną akumulatorius įsikrauna per 6–8 valandas. Įkrovimo trukmė priklauso nuo akumulatoriaus įkrovimo būsenos bei saulės spindulių intensyvumo.

● Saulės baterijos plokštės padėties nustatymas

Pasaulio šalys

Geriausia gaminį nukreipti į pietus. Nukreipiant geriau šiek tiek nukreipti į vakarus, nei šiek tiek į rytus.

Nuoroda: atkreipkite dėmesį, kad norint užtikrinti optimalų saulės baterijos plokštės

1 veikimą, jos paviršius turi būti švarus. Nustatykite saulės baterijos plokštės **1** padėtį ir pritvirtinkite ją varžtinėmis jungtimis **3**. (žr. A pav.)

● Šviesos diodų šviestuvo su saulės baterija naudojimas

Nuoroda: Naudokite šviestuvą tik su kartu pristatyta saulės baterijos plokšte. Nejunkite nei šviestuvo, nei saulės baterijos plokštės prie išorinių prietaisų.

- Įjunkite jungiklį **IJ.** / **IŠJ.** / **AUTO** **16** į padėtį „ON“ (II) – taip šviestuvą įjungiamas neribotam laikui. Pasirinkus šį nuostatį orientacinė šviesa išaktyvinama. (žr. C pav.)
- Įjunkite jungiklį **IJ.** / **IŠJ.** / **AUTO** **16** į padėtį „OFF“ (0) – taip šviestuvą išjungiamas neribotam laikui. (žr. C pav.)
- Įjunkite jungiklį **IJ.** / **IŠJ.** / **AUTO** **16** į padėtį „AUTO“ (I) – taip šviestuvą įjungiamas į režimą **AUTOMATIK**. Pasirinkus šį jungiklio nuostatį šviestuvą šviečia pagal nustatytus nuostačius (švietimo trukmę, aplinkos skaisčių, aptikties atstumą). (žr. C pav.)
- Po nustatyto laiko šviestuvui vėl išsijungus, suaktyvinama orientacinė šviesa. Orientacinė šviesa suaktyvinama nuostatyje „AUTO“, nuostatyje „ON“ – išaktyvinama.

Nuoroda: akumuliatoriaus įkrovimas per saulės baterijos plokštę nepriklauso nuo jungiklio **IJ.** / **IŠJ.** / **AUTO** padėties **16**. Kraunama visą laiką. (žr. C pav.)

Nuoroda dėl veikimo: saulės baterijos plokštė įjungia produktą prietemoje ar tamsoje, kai tik judesio jutiklis registruoja judesį.

Švietimo trukmės nustatymas

Pasukite nustatymo įtaisą **TIME** **13** laikrodžio rodyklės kryptimi; nustatoma maksimali 60 sekundžių švietimo trukmė. Pasukite nustatymo įtaisą **TIME** **13** prieš laikrodžio rodyklės kryptį; nustatoma minimali 10

sekundžių švietimo trukmė. (žr. E pav.)

Aplinkos šviesio nustatymas

Naudojant nustatymo įtaisą **LUX** **12** galima nustatyti prietemos jutiklio „reakciją“ į aplinkos šviesį (ar prietemos intensyvumą). (žr. E pav.) Pasukite nustatymo įtaisą pagal laikrodžio rodyklę, šviestuvą švies esant maksimaliam 50 000 Lux aplinkos šviesiui. Pasukite nustatymo įtaisą **LUX** **12** prieš laikrodžio rodyklę, šviestuvą švies esant minimaliam 5 Lux aplinkos šviesiui. (žr. E pav.)

Aptikties atstumo nustatymas

Pasukite nustatymo įtaisą **SENS** **14** laikrodžio rodyklės kryptimi; judesio jutiklio aptikties atstumas padidinamas iki maksimalios 8 metrų vertės. Judesio jutiklis įjungia šviestuvą tik nuo 8 metrų. Pasukite nustatymo įtaisą **SENS** **14** prieš laikrodžio rodyklę; judesio jutiklio aptikties atstumas sumažinamas iki minimalios 1 metro vertės. Judesio jutiklis **9** įsijungia esant 1 metro atstumui ir šviestuvą šviečia. (žr. E pav.)



● Trikčių šalinimas

- = Klaida
- = Priežastis
- = Sprendimas

- = Šviesos diodų šviestuvą su saulės baterija neįsijungia.
- = Šviesos diodų šviestuvą su saulės baterija yra išjungtas.
- = Paspauskite jungiklį **IJ.** / **IŠJ.** / **AUTO** (I / 0 / II), taip įjungsitės šviesos diodų šviestuvą su saulės baterija. (žr. C pav.)

- = Šviesa blykčioja.
- = Akumuliatorius beveik visiškai išsikrovė.
- = Įkraukite akumuliatorių (žr. skyrių „Akumuliatoriaus įkrovimas“).

● Valymas ir laikymas

- Jei šviestuvo  nenorite naudoti, norite laikyti ir (arba) valyti, jį išjunkite.
- Nuolat patikrinkite, ar judesio jutiklis  ir saulės baterijos plokštė  neištepti. Nuvalykite nešvarumus, kad šviestuvus nepriekaištingai veiktų.
- Nuo šviestuvo, ypač saulės baterijos plokštės žiemą nuvalykite sniegą ir ledą.
- Šviestuvą valykite nesipūkuojančia, šiek tiek sudrekinuta šluoste ir švelniu valikliu.

● Šalinimas



Rūšiuodami atliekas atsižvelkite į pakotės medžiagų ženklinių; jos skenlinamos šiais trumpiniais (a) ir skaičiais (b):

- 1–7: plastikai
- 20–22: popierius ir kartonas
- 80–98: kompozitai.



Kaip išmesti nebe naudojamą gaminį, sužinosite savo savivaldybės arba miesto administracijoje.



Saugokite aplinką ir neišmeskite nebetinkamo naudoti gaminio kartu su buitinėmis atliekomis, pristatykite jį į tinkamas šalinimo vietas. Informacijos apie surinkimo vietas ir jų darbo laiką jums suteiks kompetentinga administracija.

Sugedę arba išsikrovę akumulatoriai pagal direktyvą 2013/56/ES ir jos pakeitimus turi būti perdirbami. Akumulatorius ir (arba) gaminį atiduokite atitinkamose surinkimo vietose.



Netinkamai išmetant akumulatorius daroma žala aplinkai!

Akumulatorius draudžiama išmesti kartu su buitinėmis atliekomis. Juose gali būti nodingų sunkiųjų metalų, todėl

akumulatoriai turi būti tvarkomi kaip specialiosios atliekos. Sunkieji metalai žymimi šiais simboliais: Cd = kadmis, Hg = gyvsidabris, Pb = švinas.

● Garantija

Gerbiama pirkėja, gerbiamas pirkėjas, šiam gaminiui nuo įsigijimo datos suteikiama 3 metų garantija. Išryškėjus šio gaminio trūkumams, gaminio pardavėjas užtikrina Jums teisės aktais reglamentuojamas teises. Toliau išdėstytomis garantijos teikimo sąlygomis šios Jūsų teisės aktais reglamentuojamas teises neapribojamos.

Garantijos sąlygos

Garantijos teikimo laikotarpis skaičiuojamas nuo pirkimo datos. Išsaugokite originalų kasos čekį. Jo reikia kaip pirkimo įrodymo. Jei per trejus metus nuo šio gaminio pirkimo datos išryškėtų medžiagų ar gamybos trūkumų, gaminį savo nuožiūra nemokamai pataisysime arba pakeisime, arba grąžinsime pirkimo kainą. Garantija suteikiama, jei per trejų metų laikotarpį pateikiamas sugedęs prietaisas ir įsigijimo dokumentai (kasos čekis) ir defektas trumpai aprašomas raštu bei nurodoma, kada jis atsirado. Jei defektui taikoma mūsų garantija, jums grąžinamas sutaisytas arba naujas produktas. Sutaisyti ar pakeisti produktą neprasideda naujas garantijos laikotarpis.

Garantijos laikas ir įstatymų nustatyti reikalavimai dėl trūkumų

Garantija nepratęsia garantinio laikotarpio. Tai taikoma ir pakeistoms bei sutaisytoms dalims. Apie visus pirkimo metu nustatytus sugadinimus ir trūkumus reikia pranešti nedelsiant išpakavus. Po garantinio laikotarpio už remontą reikia mokėti.

Garantijos apimtis

Prietaisas pagamintas laikantis kruopštumo

principų ir prieš pristatant buvo išbandytas. Garantija taikoma tik medžiagų arba gamybos trūkumams. Garantija netaikoma įprastai dylančioms produkto dalims, priskiriamoms prie susidėvėnčių dalių kategorijos, arba lūžtančių (dužių) dalių, pvz., jungiklių, akumuliatorių ar iš stiklo pagamintų dalių pažeidimams. Garantija negalioja, jei produktas buvo apgadintas, netinkamai naudojamas ar prižiūrimas. Norint teisingai naudoti gaminį, būtina tiksliai laikytis visų naudojimo instrukcijoje pateiktų nurodymų. Reikia būtinai vengti naudojimo tikslų ir veiksmų, kurie naudojimo instrukcijoje nerekomenduojami arba apie kuriuos įspėjama. Produktas yra skirtas tik asmeniniam, o ne komerciniam naudojimui. Garantija nustoja galioti dėl piktnaudžiavimo ir netinkamo elgesio, jėgos naudojimo ir taisyčių, kuriuos atliko ne mūsų įgaliotasis aptarnavimo skyrius.

Garantinis atvejis

Norėdami užtikrinti, kad greitai išspręstume jūsų problemą, vadovaukitės toliau pateiktomis

nuorodomis:

- kreipdamiesi koku nors klausimu dėl gaminio, kaip pirkimo dokumentą turėkite kasos čekį ir žinokite gaminio numerį (pvz., IAN 123456).
- Gaminio numerį rasite gaminio duomenų plokštelėje, gaminio graviūroje, jūsų instrukcijos tituliniam puslapyje (apačioje kairėje) arba ant lipduko kitoje produkto pusėje arba jo apačioje.
- Jei atsiranda funkcinių trikdžių ar kitų trūkumų, pirmiausia susisieki su nurodytu aptarnavimo skyriumi telefonu arba el. paštu.
- Tuomet jūsų nurodytu adresu jums pateikus įsigijimo dokumentą (kasos čekį) ir informaciją apie defektą ir kada jis atsirado, jums nemokamai atsiunčiamas produktas, kurį užregistravote kaip nekobybišką.

● **Klientų aptarnavimas**

LT

Aptarnavimas Lietuvoje
Tel.: 00800 80040044
E-Mail: administration@mynetsend.de

IAN 354718_2010

Kreipdamiesi koku nors klausimu dėl gaminio, kaip pirkimo dokumentą turėkite kasos čekį ir žinokite gaminio numerį (pvz., IAN 123456).

Aktualią naudojimo instrukcijos versiją rasite: www.citygate24.de

LED-päikeseprožektor

● Sissejuhatus

 Õnitleme Teid uue seadme ostu puhul. Olete sellega otsustanud kvaliteetse toote kasuks. Palun lugege see kasutusjuhend täielikult ja hoolikalt läbi. Antud juhend kuulub selle toote juurde ja sisaldab juhiseid kasutuselevõtmiseks ja käsitsemiseks. Järgige alati kõiki ohutusjuhiseid. Kui Teil peaks olema küsimusi või olete ebakindel seadme käsitsemise osas, siis võtke palun ühendust oma müügiesindaja või teeninduspunktiga. Palun hoidke käesolevat juhend hoolikalt alles ja edastage see vajaduse korral kolmandale osapoolle.

● Märkide selgitus

-  Lugege kasutusjuhendit!
-  Tootisaeg (kuu/aasta)
-  Alalispinge
-  Järgige hoiatus- ja ohutusjuhiseid!
-  Elu- ja õnnetusohu väikelastele ja lastele!
-  Plahvatusoht!
-  Kandke kaitsekindaid!
-  Käideldge pakend ja seade keskkonnasäästlikult!
-  Keskkonnakahjud akude vale jäätmekäitluse tõttu!
-  See sümbol tähendab, et toode töötab kaitsevähikepingega (SELV / PELV) (kaitseklass III).



Ei ole sobiv ruumide valgustamiseks



Tuvastuskaugus: umbes 1 - 8 m



Liikumisanduri tuvastusnurk: umbes 100°



Põlemiskestus: 10 - 60 s



Integreeritud Li-Ion aku

IP44



Kaitstud tahkete võõrkehade eest läbimõõduga $\geq 1,0$ mm, pritsevee eest kaitstud

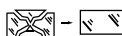

Kõik purunenud kaitsekatted tuleb asendada. Kõrvaldage prožektor kahjustuse korral viivitamatult kasutusest ja pöörduge allpool nimetatud teenindusaadressil.



FSC sertifitseeritud segu-puidust pakend



CE-märgisega kinnitab tootja, et see elektriseade vastab kehtivatele Euroopa direktiividele.

● Sihtotstarbeline kasutamine

Antud LED-päikeseprožektori puhul on tegemist spetsiaaltootega, kuna seda saab kasutada temperatuuridel alla -21 °C ja mille juures täidab see oma funktsiooni. LED-päikeseprožektor on ette nähtud automaatseks valgustamiseks välispiirkonnas (nt aias, terrassil jne). Prožektorit ei tohi monteerida siseruumidesse, sest akut ei saa siis laadida. Prožektor ei ole sobiv ruumide valgustamiseks kodumajapidamises.

Prožektor on ette nähtud eranditult ainult isiklikuks kasutamiseks.

● Tarnekomplekt



- 1 × LED-päikeseprožektor koos liikumisanduriga
 - 1 × päikesepaneel
 - 1 × päikesepaneeli seinahoidik
 - 1 × prožektorid seinahoidik (majaseintele ja majanurkadele)
 - 1 × maavai
 - 1 × kaabel (lahtine)
- Montaažimaterjal (6× tüübel ja 6× kruvi)

● Osade kirjeldus

- 1 Päikesepaneel
- 2 Ühendusmuhv
- 3 Keermesliide (päikesepaneel)
- 4 Hoidik (päikesepaneel/prožektor)
- 5 Juhtsiin
- 6 Pistikuga kaabel (jäik)
- 7 Kinnitusriv (reflektorid)
- 8 Reflektorid
- 9 Liikumisandur
- 10 Juhtavad
- 11 LED-päikeseprožektor
- 12 Seadistusregulaator LUX (ümbruse heleduse seadistamine)
- 13 Seadistusregulaator TIME (prožektorid põlemiskestuse seadistamine)
- 14 Seadistusregulaator SENS (liikumisanduri tuvastuskauguse seadistamine)
- 15 Laadimispesa (koos kummikattega)
- 16 SEES-/VÄLJAS-/AUTO-lüliti
- 17 Maavai
- 18 Pistikuga kaabel (lahtine)
- 19 Seinahoidik (päikesepaneel)
- 20 Seinahoidiku kinnitusavad (päikesepaneel)

- 21 Seinahoidik (prožektor)
- 22 Seinahoidiku kinnitusavad (prožektor)
- 23 Tüüblid
- 24 Kruvid

● Tehnilised andmed

Päikesepaneel:	6 V  , max. 3 W
Li-ionaku:	3,7 V  , 4000 mAh (ei ole vahetatav)
Liikumisandur:	Infrapunane, tuvastusraadius: 1 - 8 m Tuvastusnurk: umbes 100°
Põlemiskestus:	10 - 60 s
Kaitseaste:	IP44
Valgusvoog rakendunud liikumisanduri korral:	max 40 lm (oriinteerumisvalgustus) max 2 × 300 lm (lühiajaline valgustus)
Värvustemperatuur (valguse värvus):	4000 K (loomulik valge)
Soovitatav paigalduskõrgus:	2 - 4 m
Maksimaalne projektsioonipind:	2x 78 cm ²
Mudeli number:	898-S-2 / 898-W-2

● Ohutusjuhised



Ohutusjuhised



⚠ HOIATUS!

ELU- JA ÕNNETUSOHT

VÄIKELASTELE JA LASTELE! Ärge

jätke lapsi pakkematerjaliga mitte kunagi ilma järelevalveta. Esineb lämbumisoht pakkematerjali tõttu. Lapsed alahindavad sageli ohte. Hoidke lapsed alati LED-päikeseprožektorist eemal.

- Antud toodet võivad kasutada lapsed alates 8. eluaastast ja vanemad ning isikud, kellel on vähenenud füüsilised, sensoorsed või mentaalsed võimed või kellel puuduvad kogemused ja teadmised, kui nad on järelevalve all või neid on juhendatud toote ohutu kasutamise osas ja nad saavad aru sellest tulenevatest ohtudest. Lapsed ei tohi tootega mängida. Lapsed ei tohi ilma järelevalveta teostada puhastamist ja kasutajapoolset hooldust.
- Seda toodet võivad kasutada lapsed alates 8. eluaastast ja vanemad ning isikud, kellel on vähenenud füüsilised, sensoorsed või mentaalsed võimed või kellel puuduvad kogemused ja teadmised, kui nad on järelevalve all või neid on instrueeritud LED-päikeseprojektorit ohutu kasutamise osas ja nad saavad aru sellest tulenevatest ohtudest. Lapsed ei tohi LED-päikeseprojektoriga mängida. Lapsed ei tohi ilma järelevalveta teostada puhastamist ja kasutajapoolset hooldust.
- Ärge kasutage LED-päikeseprojektorit, kui tuvastate mingeid kahjustusi.
- Kui projektori kasutusea lõpp on kätte jõudnud, tuleb lamp vastavalt kohalikele jäätmekäitluseeskirjadele suunata jäätmekäitlusse. LEDid pole vahetatavad.
- **ELUOHT!** Hoidke lapsed montaaži ajal tööpiirkonnast eemal. Tarnekomplekti kuulub suur hulk kruvisid ja teisi väikedetaile. Need võivad allaneelamisel või sissehingamisel olla eluohtlikud.
- **VIGASTUSOHT!** Veenduge, et valgusti eemaldamisel eemaldatakse ka maavai, et see ei tekitaks ohtu (nt komistamine).
- **KOMISTUSOHT!** Veenduge, et kaabel paigaldatakse nii, et keegi ei saaks üle selle joosta või selle otsa komistada.



Patareide/akude ohutusjuhised

- **ELUOHT!** Hoidke patareid/akud lastele kättesaamatus kohas. Pöörduge allaneelamise korral koheselt arsti poole!
- **MÄRKUS!** Aku ei ole vahetatav. Kui see on ära kasutatud, tuleb utiliseerida kogu projektor.
- **PLAHVATUSOHT!** Ärge laadige kunagi mittelaetavaid patareid. Ärge lühistage patareid/akusid ja/või avage neid. Tagajärjeks võib olla ülekuumenemine, tuleoht või lõhkemine.
- Ärge mitte kunagi visake patareid/akusid tulle või vette.
- Ärge rakendage patareidele/akudele mehaanilist koormust.

● Patareide/akude lekkeoht

- Vältige ekstreemseid tingimusi ja temperatuure, mis võivad patareidele/akudele mõjuda, nt küttekehadel / otsene päikesekiirgus.
- Vältige kokkupuudet naha, silmade ja limaskestadega! Loputage akuhappega kokkupuutumisel vastavad kohad koheselt rohke puhta veega ja pöörduge viivitamatult arsti poole!
- **KANDKE KAITSEKINDAID!** Lekkivad või kahjustatud patareid/akud võivad nahaga kokkupuutel põhjustada söövitusi. Kandke seetõttu sellisel juhul sobilikke kaitsekinda.
- Eemaldage patareide lekkimise korral need kahjustuste vältimiseks koheselt tootest.

● Montaaž

Märkus: Eemaldage pakkematerjal täielikult. Otsustage enne montaaži, kuhu te toote monteerite. Veenduge enne kinnitavade puurimist, et puuritavas kohas ei puurita gaasi-, veetorudesse või elektri juhtmetesse või neid ei kahjustata. Kasutage avade müüritisse puurimiseks puuri. Järgige puuri käsitus- ja ohutusjuhistes esitatud ohutusjuhiseid. Vastasel korral ohustavad surm või vigastusoht elektrilöögi tõttu.

Arvestage montaažikoha valikul järgmisi asjaolusid:

- Veenduge, et toode valgustab soovitud piirkonda. Veenduge, et liikumisandur [9] tuvastab soovitud piirkonda.
- Liikumisanduri tuvastuskaugus on max 8 m tuvastusnurga umbes 100° juures.
- Jälgige, et tänavavalgustus ei valgustaks öösiti liikumisandurit [9]. See võib piirata talitlust.
- Soovitav paigalduskõrgus on 2 kuni 4 m.
- Kasutage kinnitusavade [22] asendi märgistamiseks prožektori seinahoidiku [21] (majaseintele või majanurkadele) kinnitusavasid. (vt joonised F ja G)
- Puurige avad (ø 6 mm).
- Sisestage nüüd tüüblid [23] puuravadesse (vt joonis G)
- Asetage nüüd seinahoidik [21] montaažipinnale ja kinnitage see nüüd kergelt kruvidega [24] (vt joonis G)
- Keerake kruvid kinnitusavades kinni ja rihtige LED-päikeseprožektor [11] välja.
- LED-päikeseprožektori [11] saab nüüd väga lihtsalt lükata seinahoidikule.

LED-päikeseprožektori väljarihtimine

Reflektoreid [8] saab vertikaalselt (paremale/vasakule) seadistada nurga all horisontaalselt kuni 65° (üles) ja kuni 65° ja horisontaalselt (alla) kuni 70°. Eemaldage selleks kinnitusriiv [7] ja rihtige reflektorid soovikohaselt välja. Rihtige nüüd liikumisandur [9] välja ja jälgige, et see oleks suunatud otse teie poolt soovitud tuvastusalasle.

Märkus: Liikumisanduri tuvastusnurk on kuni 100°.

Päikesepaneeli montaaž

Teil on võimalus päikesepaneeli [1] monteerida valikuliselt kas otse prožektorile, siledale montaažipinnale (sein/katus) või monteerida see tarnekomplekti kuuluva maavaiaga [17] nt murusse.

Märkus: Päikesepaneel [1] vajab võimalikult otsest päikesekiirgust. Ka päikesepaneeli vaid osaline varjutamine päeva jooksul võib laadimist oluliselt piirata.

Ilmakaar:

Optimaalne on suund lõunasse. Valige pigem suund kergete kõrvalekalletega läände kui kerge kõrvalekaldega itta.

Päikesepaneeli kinnitamine prožektori külge

- Keerake keermesliide [3] käega ühendusmuhviga [2] külge.
- Kinnitage nüüd päikesepaneeli/prožektori hoidik [4] LED-päikeseprožektori juhtavadega [10], selleks lükake hoidiku juhtsiin [5] juhtavadesse, kuni need fikseeruvad.
- Paigaldage päikesepaneel [1] päikesepaneeli/prožektori hoidikule [4].

Märkus: Hoidiku uuesti demonteerimiseks suruge juhtsiini [5] külgmised plaadid kergelt kokku, kuni hoidiku saab vabastada.

- Ühendage nüüd kaabli pistik [6] laadimispesa [15], selleks peate eelnevalt avama kummikatte.

Märkus: Korki ei saa siin külge keerata ja see ripub vabalt kaabli alla. Sellel ei ole mõju toote töötamisele.

Päikesepaneeli kinnitamine katusele/seinale

- Keerake päikesepaneeli keermesliide [3] ühendusmuhvi [2] abil päikesepaneeli/prožektori hoidikule [4] ja keerake see käega kinni. (vt joonis A)
- Kasutage puuravade asendi märgistamiseks päikesepaneeli seinahoidiku [19] kinnitusavasid [20]. (vt joonis G)
 - Puurige avad (ø 6 mm).
 - Sisestage nüüd tüüblid [23] kinnitusavadesse [20]. (vt joonis F)
 - Asetage nüüd seinahoidik [19] montaažipinnale ja kinnitage see nüüd kruvidega [23]. (vt joonis F)
 - Lükake nüüd päikesepaneeli/prožektori

hoidik [4] päikesepaneeli seinahoidikule [19], kuni see fikseerub kergelt.

- Ühendage nüüd kaabli pistik [6] kaabli pesaga [18] ja ühendage siis kaabli pistik [18] LED-päikeseprojektori laadimispesaga [15].
- Rihtige nüüd LED-päikeseprojektor soovikohaselt välja.

Märkus: Hoidiku uuesti demonteerimiseks suruge juhtsiini [5] külgmised plaadid kergelt kokku, kuni hoidiku saab vabastada.

Päikesepaneeli kinnitamine maavaiale

- Keerake päikesepaneeli keermesliide [3] ühendusmuhvile [2] ja keerake see käega kinni.
- Asetage nüüd LED-päikeseprojektor [11] ühendusmuhviga [2] maavaiale [17] ja torgake see teie poolt soovitud aluspinda (muru/muld jne).

Märkus: Kontrollige kindlat asendit!

- Ühendage nüüd kaabli pistik [6] kaabli pesaga [18] ja ühendage siis kaabli pistik [18] LED-päikeseprojektori laadimispesaga [15].

Projektor ja päikesepaneel on nüüd kätusvalmis.

VIGASTUSOHT! Veenduge, et valgusti eemaldamisel eemaldatakse ka maavai, et see ei tekitaks ohtu (nt komistamine).

• Aku laadimine

- Akut laetakse lüliti igas asendis. Optimaalse laetuse saavutate algul siis, kui LED-päikeseprojektor on välja lülitatud.

Märkus: 6 kuni 8 tunni pärast on aku hea päikesekiirguse korral laetud. Laadimise kestus sõltub aku laetustasemest ning päikesekiirguse kvaliteedist.

• Päikesepaneeli väljarihtimine

Ilmakaar

Optimaalne on suund lõunasse. Valige pigem suund kergeste kõrvalekalletega läände kui kerge kõrvalekaldega itta.

Märkus: Jälgige, et päikesepaneeli [1] pind ei oleks optimaalse funktsiooni tagamiseks määrdunud.

Rihtige päikesepaneel [1] nüüd välja ja kinnitage see siis keermesliitega [3]. (vt joonis A)

• LED-päikeseprojektori kasutuselevõtmine

Märkus: Käitage projektorit ainult tarnekomplekti kuuluva päikesepaneeliga. Ärge ühendage ei projektorit ega päikesepaneeli väliste seadmetega.

- Lülitage SEES-/VÄLJAS-/AUTO-lüliti [16] asendisse „ON“ (II) ja projektor on püsivalt sisse lülitatud. Selle seadistuse korral on orienteerumisvalgustus inaktiveeritud. (vt joonis C)
- Lülitage SEES-/VÄLJAS-/AUTO-lüliti [16] asendisse „OFF“ (0) ja projektor on püsivalt välja lülitatud. (vt joonis C)
- Lülitage SEES-/VÄLJAS-/AUTO-lüliti [16] asendisse „AUTO“ (I) ja projektor on režiimis AUTOMAATIKA. Lüliti selles asendis põleb projektor vastavalt tehtud seadistustele (põlemiskestus, ümbruse heledus, tuvastuskaugus). (vt joonis C)
- Kui projektor lülitub seadistatud aja möödudes uuesti välja, aktiveeritakse orienteerumisvalgustus. Orienteerumisvalgustus aktiveeritakse ainult režiimis „AUTO“ ja see on seadistuses „ON“ inaktiveeritud.

Märkus: Aku laadimine päikesepaneeli abil ei sõltu sellest, millises lüliti asendis on SEES-/VÄLJAS-/AUTO-lüliti [16]. Laadimine toimub alati. (vt joonis C)

Märkus funktsiooni kohta:

Päikeseelement lülitab toote hämaruse või pimeduse korral sisse, kui liikumisandur

tuvastab liikumise.

Põlemiskestuse seadistamine

Keerates seadistusregulaatorit TIME 13 päripäeva seadistatakse põlemiskestus maksimaalsele väärtusele 60 sekundit. Keerates seadistusregulaatorit TIME 13 vastupäeva seadistatakse põlemiskestus minimaalsele väärtusele 10 sekundit. (vt joonis E)

Ümbruse heleduse seadistamine

Seadistusregulaatoriga LUX 12 saab seadistada hämaraanduri „reaktsiooni“ ümbruse heledusele (või hämaruse intensiivsusele). (vt joonis E). Keerates seadistusregulaatorit päripäeva põleb prožektor maksimaalse ümbruse heleduse 50 000 luksi juures. Keerates seadistusregulaatorit LUX 12 vastupäeva põleb prožektor minimaalse ümbruse heleduse 5 luksi juures. (vt joonis E)

Tuvastuskauguse seadistamine

Keerates seadistusregulaatorit SENS 14 päripäeva suurendatakse liikumisanduri tuvastuskaugust maksimaalsele väärtusele 8 meetrit. Liikumisandur lülitab prožektorit nüüd alates alles 8 meetri kauguselt sisse. Keerates seadistusregulaatorit SENS 14 vastupäeva vähendatakse liikumisanduri tuvastuskaugust minimaalsele väärtusele 1 meeter. Liikumisandur 9 lülitub juba 1 meetri kauguselt sisse ja prožektor põleb. (vt joonis E)

Tõrgete kõrvaldamine

- = Viga
- = Põhjus
- = Lahendus

- = LED-päikeseprožektor ei lülitu sisse.
- = LED-päikeseprožektor on välja lülitatud.

- = LED-päikeseprožektor
sisselülitamiseks vajutage SEES-/
VÄLJAS-/AUTO-lülitit (I / 0 / II). (vt
joonis C)
- = Tuli väreleb.
- = Aku on peaaegu tühi.
- = Laadige aku täis (vt peatükki „Aku
laadimine“).

Puhastamine ja ladustamine

- Kui te ei prožektorit ei kasuta ja/või tahate seda ladustada ja/või puhastada, lülitage prožektor 11 välja.
- Kontrollige liikumisanduril 9 ja päikesepaneelil 1 regulaarselt määrdumist. Kõrvaldage mustus prožektor laitmatu talitluse tagamiseks.
- Hoidke prožektor, eelkõige päikesepaneel, talvel lumest ja jääst vaba.
- Puhastage prožektorit ebemevaba, kergelt niisutatud lapi ja õrnatoimelise puhastusvahendiga.

Jäätmekäitlus



Jälgige jäätmete sorteerimisel pakkematerjalide tähistust, need on tähistatud lühendite (a) ja numbritega (b), millel on järgmine tähendus:

- 1–7: plastid
- 20–22: paber ja papp
- 80–98: komposiitmaterjalid.



Teavet kasutatud toote jäätmekäitluse võimaluste kohta saate küsida kohalikust valla- või linnavalitsusest.



Keskonnakaitse huvides ärge visake kasutatud toodet olmeprügi hulka, vaid suunake see asjatundlikku jäätmekäitluse. Kogumispunktide ja nende lahtiolekuaegade kohta saate

küsida oma pädevast ametiasutusest.

Defektsed või kasutatud akud tuleb taaskasutada vastavalt direktiivile 2013/56/EL ja selle muudatustele. Tagastage akud ja/või toode pakutud kogumiskohtade kaudu.



Keskkonakahjud akude vale jäätmekäitluse tõttu!

Akusid ei tohi käidelda koos olmeprügiga. Need võivad sisaldada mürgiseid raskemetalle ning kuuluvad ohtlike jäätmekäitluse alla. Raskemetallide keemilised sümbolid on järgmised: Cd = kaadmium, Hg = elavhõbe, Pb = plii.

● Garantii

Väga austatud klient! Te saate käesolevale seadmele 3 aastat garantiid alates ostu kuupäevast. Antud toote puuduste korral on Teil toote müüja suhtes seaduslikud õigused. Neid seaduslikke õigusi ei piira meie alljärgnevalt esitatud garantii.

Garantiitingimused

Garantii tähtaeg algab ostukuupäevaga. Palun hoidke kassatšeki originaal hästi alles. Seda läheb vaja ostu tõendamiseks. Kui kolme aasta jooksul alates selle toote ostukuupäevast ilmnevad tootel materjali- või tootmisvead, siis toode - meie valikul - kas remonditakse, asendatakse tasuta või tagastatakse ostuhind. Selle garantiinõude eelduseks on, et kolmeaastase tähtaja jooksul esitatakse defektne seade ja ostudokument (kassatšekk) ja kirjeldatakse lühidalt kirjalikult toote puudusi ning nende ilmumise aega. Kui defekt kuulub meie garantii alla, saate tagasi remonditud või uue toote. Toote remontimise või väljavahetamisega uut garantiiaega ei arvestata.

Garantiiaeg ja seadusega ettenähtud

reklamatsioonid

Garantiiaega ei pikendata. See kehtib ka asendatud ja remonditud osade kohta. Võimalikest kahjustustest ja puudustest, mis olid olemas juba ostu ajal, tuleb teavitada kohe pärast pakendist väljavõtmist. Pärast garantiiaja möödumist tehtavad remondid on tasulised.

Garantii maht

Seade on valmistatud rangeid kvaliteedinõudeid järgides ning on enne tarnimist hoolikalt kontrollitud. Garantii teenus kehtib materjali- või tootmisvigade kohta. See garantii ei laiene toote osadele, mis kuuluvad tavakasutuse käigus ja mida vaadeldakse seetõttu kui kuluvasi, samuti osadele või kahjustustele kergesti purunevatel osadel, nt lülitiitel, akudel või klaasist valmistatud osadel. Garantii muutub kehtetuks, kui toode on kahjustatud, seda pole asjatundlikult kasutatud või hooldatud. Toote asjatundlikuks kasutamiseks tuleb täpselt järgida kõiki selles kasutusjuhendis toodud instruksioone. Tingimata tuleb vältida kasutusviise ja toiminguid, mida kasutusjuhendis ei soovitata või mille eest hoiatatakse. Toode on mõeldud vaid isiklikuks kasutamiseks ja mitte töenduslikuks kasutamiseks. Garantii kaotab kehtivuse, kui toodet on sobimatult ja mittesihipäraselt kasutatud, kui selle juures on rakendatud jõudu, või selle juures läbiviidud toiminguid ei teostanud meie volitatud teenindusesindus.

Garantiijuhtumi menetlemine

Teie probleemi kiireks käsitlemiseks järgige palun järgmist

Juhised:

- Palun hoidke kõikige päringute jaoks alles kassatšekk ja toote number (nt IAN 123456), mis tõendab teie ostu.
- Toote numbrit vaadake palun toote tüübisildilt, tootele tehtud graveeringu näol, teie juhendi tiitellehelt (all vasakul) või toote tagaküljel või all olevalt kleebiselt.

- Kui tootel ilmnevad talitlusvead või muud puudused, võtke kõigepealt telefoni või e-posti teel ühendust alljärgnevalt nimetatud teenindusosakonnaga.
- Defektseks hinnatud toote saate seejärel tasuta saata teile teavitatud teenindusaadressil, lisades ostudokumendi (kassatšeki) ja selgituse, milles puudus seisneb ning millal see ilmnes.

● Teenindus



Teenindus Eestis

Tel.: 00800 80040044

E-Mail: administration@mynetsend.de

IAN 354718_2010

Palun hoidke kõigi päringute jaoks kassatšekk ja artikli number (nt IAN 123456) ostutõendina käepärast.

Kasutusjuhendi aktuaalse versiooni leiate aadressil: www.citygate24.de

LED solārais gaismeklis

● Ievads

 Apsveicam ar jaunas iekārtas iegādi! Jūs esat izšķīries par labu augstvērtīgam produktam. Lūdzu, pilnībā un uzmanīgi izlasiet šo lietošanas pamācību. Šī pamācība ir daļa no produkta komplektācijas, un tajā ir iekļauta svarīga informācija par ekspluatācijas uzsākšanu un izmantošanu. Obligāti ievērojiet visas drošības instrukcijas. Ja jums rodas jautājumi vai neesat pārliecināti par produkta izmantošanu, lūdzu, sazinieties ar savu pārdevēju vai servisa sniedzēju. Lūdzu, rūpīgi glabājiet šo pamācību un, ja nepieciešams, nododiet to trešajai personai.

● Simbolu skaidrojums

-  Izlasiet lietošanas pamācību!
-  Ražošanas datums (mēnesis/gads)
-  Līdzspriegums
-  Ievērojiet brīdinājumus un drošības instrukcijas!
-  Dzīvības un negadījumu riski mazuliem un bērniem!
-  Sprādzienbīstamība!
-  Valkājiet aizsargcimdus!
-  Utilizējiet iepakojumu un iekārtu videi draudzīgā veidā!
-  Akumulatoru nepareiza utilizācija var izraisīt kaitējumu videi!



Šis simbols nozīmē, ka produkts strādā ar drošo mazspriegumu (SELV/PELV) (III aizsardzības klase).



Nav piemērots telpu apgaismošanai



Uztveršanas diapazons: aptuveni 1 – 8 m



Kustību sensora uztveršanas leņķis: aptuveni 100°



Gaismas ieslēgšanās ilgums: 10 – 60 s



Integrēts litija jonu akumulators

IP44



Ar aizsardzību pret cietiem svešķermeņiem, kuru diametrs ir $\geq 1,0$ mm, ar aizsardzību pret ūdens šļakatām

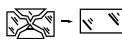

Katrs saplīsušais aizsargpārsegs ir jānomaina. Bojājuma gadījumā nekavējoties pārstāji lietot gaismekli un vērsieties turpmāk norādītajā servisa adresē.



Iesaiņojums no FSC sertificētas jauktas koksnes



Ar CE marķējumu ražotājs apstiprina, ka šī elektroierīce atbilst spēkā esošajām Eiropas Savienības vadlīnijām.

● Paredzētais lietojums

Šis LED solārais gaismeklis ir specializēts produkts, jo var darboties un pildīt savas funkcijas temperatūrās zem -21 °C. LED solārais gaismeklis ir paredzēts automātiskam apgaismojumam ārā (piemēram, dārzā, terasē utt.). Gaismekli nedrīkst uzstādīt iekšējās, jo tad

akumulators nevar uzlādēties. Gaismeklis nav paredzēts telpu apgaismošanai mājāsaimniecībā. Gaismeklis ir paredzēts tikai privātai lietošanai.

● **Piegādes komplekts**

- 1 × LED solārais gaismeklis ar kustību sensoru
- 1 × solārais panelis
- 1 × solārā paneļa sienas stiprinājums
- 1 × gaismekļa sienas stiprinājums (māju sienām un stūriem)
- 1 × zemē iespraužams iesms
- 1 × kabelis (vaļējs)
- Montāžas materiāls
(6 × dibelji un 6 × skrūves)

● **Daļu apraksts**

- 1 Solārais panelis
- 2 Savienojuma uzmava
- 3 Skrūvsavienojums (solārajam panelim)
- 4 Turētājs (solārajam panelim/gaismeklim)
- 5 Vadotnes sliece
- 6 Kabelis ar spraudni (fiksēts)
- 7 Stiprinājuma aizbīdnis (reflektoriem)
- 8 Reflektori
- 9 Kustību sensors
- 10 Vadotnes atveres
- 11 LED solārais gaismeklis
- 12 LUX regulators (apkārtnes gaišuma iestatījumam)
- 13 TIME regulators (gaismekļa spīdēšanas ilguma iestatījumam)
- 14 SENS regulators (kustību sensora uztveršanas diapazona iestatījumam)
- 15 Lādēšanas ligzda (ar gumijas pārsegu)
- 16 IESLĒGT/IZSLĒGT/AUTOMĀTISKI slēdzis
- 17 Zemē iespraužams iesms

- 18 Kabelis ar spraudni (nav fiksēts)
- 19 Sienas stiprinājums (solārajam panelim)
- 20 Sienas stiprinājuma piestiprināšanas atveres (solārajam panelim)
- 21 Sienas stiprinājums (gaismeklim)
- 22 Sienas stiprinājuma piestiprināšanas atveres (gaismeklim)
- 23 Tapas
- 24 Skrūve

● **Tehniskie dati**

Solārā šūna:	6 V  , maks. 3 W
Litiija jonu akumulators:	3,7 V  , 4000 mAh (nav maināms) Infrasarkans, uztveršanas Kustību sensors: diapazons: 1–8 m Uztveršanas leņķis: aptuveni 100 °
Gaismas ieslēgšanās ilgums:	10 - 60 s
Aizsardzības veids:	IP44 maks. 40 lm
Gaismas plūsma, ja nostrādājis kustību detektors:	(orientācijas gaisma) maks. 2 × 300 lm (īslaicīgs apgaismojums)
Krāsas temperatūra (gaismas krāsa):	4000 K (dabiski balta)
leteicamais uzstādīšanas augstums:	2 - 4 m
Maksimālais projekcijas laukums:	2x 78 cm ²
Modeļa numurs:	898-S-2 / 898-W-2

● **Drošības norādījumi**



Drošības norādījumi



▲ BRĪDINĀJUMS!

DZĪVĪBAS UN NEGADĪJUMU RISKI MAZUĻIEM UN BĒRNIEM!

Nekādā gadījumā nelaujiet bērniem bez uzraudzības piekļūt iepakojuma materiālam. Pastāv aizrīšanās ar iepakojuma materiālu risks. Bērni bieži nenovērtē draudus. Nelaujiet bērniem uzturēties LED solārā gaismekļa tuvumā.

- Šo produktu var izmantot bērni, sākot ar 8 gadu vecumu, kā arī personas ar ierobežotām fiziskajām, uztveres vai garīgajām spējām vai pieredzes un zināšanu trūkumu, ja tās uzrauga vai instruē par iekārtas drošu lietošanu un tās izprot tā potenciāli radītos riskus. Bērni nedrīkst rotaļāties ar produktu. Tīrīšanu un lietotāja veicamo apkopi nedrīkst veikt bērni bez pieskatīšanas.
- Šo produktu var izmantot bērni no 8 gadu vecuma, kā arī personas ar ierobežotām fiziskajām, sensoriskajām vai garīgajām spējām vai pieredzes un zināšanu trūkumu, ja tās uzrauga vai instruē par LED solārā gaismekļa drošu lietošanu un tās izprot lietošanas dēļ potenciāli radītos riskus. Bērni nedrīkst rotaļāties ar LED solāro gaismekli. Tīrīšanu un lietotāja veicamo apkopi nedrīkst veikt bērni bez pieskatīšanas.
- Neizmantojiet LED solāro gaismekli, ja konstatējat kādus bojājumus.
- Ja gaismeklis ir nokalpojis savu darbmūžu, tas ir jāutilizē atbilstīgi vietējiem utilizācijas priekšrakstiem. LED nav maināmas.
- **DRAUDI DZĪVĪBAI!** Montāžas laikā bērniem jāatrodas atstātus. Piegādes komplektācijā ir vairākas skrūves un citas sīkas daļas. Ja tās norij vai ieelpo, tas var radīt letālus draudus.
- **SAVAINOJUMA DRAUDI!** Aizvācot lampu, pārliecinieties, ka tiek aizvācīts arī zemē iespraucamais iesms, lai tas neradītu risku (piemēram, klupšanas risku).
- **KLUPŠANAS RISKS!** Pārliecinieties, ka kabelis ir izvietots tā, lai nevienam nenāktos

staigāt tam pāri, proti, lai neviens aiz tā nevarētu pakļupt.



Drošības norādījumi attiecībā uz baterijām/akumulātoriem

- **DRAUDI DZĪVĪBAI!** Glabājiet baterijas/akumulātorus bērniem neaizsniēdzamā vietā. Norīšanās gadījumā nekavējoties vērsieties pie ārsta!
- **NORĀDE!** Akumulātors nav maināms. Kad tas ir nolietots, ir jāutilizē viss gaismeklis.
- **SPRĀDZIENBĪSTAMĪBA!** Nekad neuzlādējiet nelādējamās baterijas. Nesaslēdziet baterijas/akumulātorus īsslēgumā un/vai neatveriet tos. Rezultāts var būt pārkaršana, uzliesmošanas draudi vai saplīšana.
- Nekad nemēģiniet baterijas/akumulātorus ugunī un ūdenī.
- Nepakļaujiet baterijas/akumulātorus mehāniskai slodzei.



● Bateriju/akumulātoru iztecēšanas risks

- Izvairieties no ārkārtīgiem apstākļiem un temperatūrām, kas var iedarboties uz baterijām/akumulātoriem, piemēram, sildkermeniem / tiešas saules gaismas.
- Izvairieties no saskares ar ādu, acīm un glotādām! Saskares ar bateriju skābi gadījumā skartās vietas ir nekavējoties jānoskalo ar lielu daudzumu tīra ūdens un nekavējoties jāvērsas pie ārsta!
- **VALKĀJIET AIZSARGCIMDUS!** Iztecējušas vai bojātas baterijas/akumulātori saskarē ar ādu var izraisīt ķīmiskus apdegumus. Tādēļ šajos gadījumos valkājiet piemērotus aizsargcimdus.
- Ja baterijas ir iztecējušas, nekavējoties izņemiet tās no produkta, lai izvairītos no bojājumiem.



● Montāža

Norāde: Pilnībā noņemiet iepakojuma materiālu. Pirms montāžas izlemiet, kur montēsiet produktu. Pirms urbt piestiprināšanas atveres, pārliecinieties, ka paredzētajā urbuma vietā nevar trāpīt gāzes, ūdens vai elektrības vadieni vai tos bojāt. Lai iebūtu caurumus mūrī, izmantojiet urbmašīnu. Ievērojiet drošības instrukcijas urbmašīnas lietošanas un drošības pamācībās. Citādi pastāv letālu seku vai miesas bojājumu risks elektrošoka rezultātā.

Izvēloties montāžas vietu, pievērsiet uzmanību šādiem aspektiem:

- Pārliecinieties, ka produkts apgaismo vēlamu zonu. Pārliecinieties, ka kustību sensors **9** aptver vēlamu zonu.
- Kustību sensora uztveršanas diapazons ir maks. 8 m, ja uztveršanas leņķis ir aptuveni 100°.
- Raugiet, lai kustību sensoru **9** naktī neapgaismotu ielu apgaismojums. Tas var negatīvi ietekmēt tā darbību.
- Ieteicamais uzstādīšanas augstums ir 2 līdz 4 m.
- Izmantojiet gaismekļa **21** sienas stiprinājuma piestiprināšanas atveres **22** (māju sienām un stūriem), lai atzīmētu urbuma vietu pozīciju. (Skatīt F un G att.)
- Izurbiet urbumus (ø 6 mm).
- Ievietojiet urbumos dībeļus **23**. (Skatīt G att.)
- Pēc tam pielieciet sienas stiprinājumu **21** pie montāžas virsmas un viegli nostipriniet to ar skrūvēm **24**. (Skatīt G att.)
- Pievelciet skrūves piestiprināšanas atverēs un pie regulējiet LED solārā gaismekļa **11** pozīciju.
- LED solāro gaismekli **11** tagad pavisam vienkārši var uzbūvēt uz sienas stiprinājuma.

LED solārā gaismekļa pozicionēšana

Reflektoros **8** tagad var noregulēt vertikāli (pa labi/pa kreisi) leņķi līdz 65°, horizontāli

(augšā) līdz 65° un horizontāli (apkašā) līdz 70°. Šai nolūkā noņemiet stiprinājuma aizbīdņi **7** un noregulējiet reflektoros vēlamajā pozīcijā.

Pozicionējiet kustību sensoru **9**, pievērsot uzmanību tam, lai tas būtu vērstis tieši uz vēlamo uztveršanas zonu.

Norāde: Kustību sensora uztveršanas leņķis sniedzas līdz 100°.

Solārā paneļa montāža

Jūs varat pēc izvēles uzstādīt solāro paneli **1** tieši pie gaismekļa, uz līdzenas montāžas virsmas (sienas/jumta) vai ar piegādes komplektā iekļauto zemē iespraužamo iesmu **17**, piemēram, zālājā.

Norāde: Solārajam panelim **1** ir nepieciešams pēc iespējas tiešs saules starojums. Arī daļēja solārā paneļa aizēnošana dienas laikā var ievērojami kavēt uzlādi.

Orientācija pret debespusēm:

Optimāla ir orientācija uz dienvidiem. Labāk izvēlēties orientāciju ar vieglu nobīdi uz rietumiem nekā ar vieglu nobīdi uz austrumiem.

Solārā paneļa piestiprināšana pie gaismekļa

- Ar roku aizskrūvējiet skrūvsavienojumu **3**, izmantojot savienojuma uznavu **2**.
 - Nostipriniet solārā paneļa/gaismekļa **4** turētāju, izmantojot LED solārā gaismekļa vadotnes atveres **10**. Šai nolūkā iebīdīt turētāja vadotnes slieci **5** vadotnes atverēs, līdz tās nofiksējas.
 - Uzspraudiet solāro paneli **1** uz solārā paneļa/gaismekļa turētāja **4**.
- Norāde:** Lai turētāju atkal demontētu, pavisam viegli saspiediet kopā vadotnes slieces **5** sānu mēlītes, līdz turētāju iespējams atbrīvot.
- Iespraudiet kabeļa **6** spraudni lādēšanas ligzdā **15**, šai nolūkā jums iepriekš ir jāatver gumijas pārsegs.

Norāde: Noslēgu šeit nevar saskrūvēt, un

tas brīvi karājas pie kabeļa. Tas neiespaido izstrādājuma funkcionālo izmantojamību.

Solārā paneļa piestiprināšana uz jumta/pie sienas

Uzskrūvējiet solārā paneļa skrūvsavienojumu [3] uz solārā paneļa/gaismekļa turētāja [4], izmantojot savienojuma uznavu [2], un ar roku aizskrūvējiet to. (Skatīt A att.)

- Izmantojiet solārā paneļa sienas stiprinājuma [19] piestiprināšanas atveres [20], lai atzīmētu urbumu vietas. (Skatīt G att.)
- Izurbiet urbumus (ø 6 mm).
- Ievietojiet piestiprināšanas atverēs [20] dibeljus [23]. (Skatīt F att.)
- Pēc tam pielieciet sienas stiprinājumu [19] pie montāžas virsmas un nostipriniet to ar skrūvēm [23]. (Skatīt F att.)
- Uzbidiet solārā paneļa/gaismekļa turētāju [4] uz solārā paneļa sienas stiprinājuma [19], līdz tas viegli nofiksējas.
- Savienojiet kabeļa spraudni [6] ar kabeļa ligzdu [18] un pēc tam savienojiet kabeļa spraudni [18] ar LED solārā gaismekļa lādēšanas ligzdu [15].
- Noregulējiet LED solāro gaismekli vēlamojā pozīcijā.

Norāde: Lai turētāju atkal demontētu, pavisam viegli saspiediet kopā vadotnes slieces [5] sānu mēlītes, līdz turētāju iespējams atbrīvot.

Solārā paneļa piestiprināšana uz zemē iespraužama iesma

- Uzskrūvējiet solārā paneļa skrūvsavienojumu [3] uz savienojuma uznavas [2] un ar roku aizskrūvējiet to.
- Uzspraudiet LED solāro gaismekli [11] ar savienojuma uznavu [2] uz zemē iespraužamā iesma [17] un pēc tam iespraudiet to vēlamojā vietā (zālājā/zemē utt.).

Norāde: Pievērsiet uzmanību tam, lai tas kārtīgi turētos vietā!

- Savienojiet kabeļa spraudni [6] ar kabeļa ligzdu [18] un pēc tam savienojiet kabeļa spraudni [18] ar LED solārā gaismekļa lādēšanas ligzdu [15].

Gaismeklis un solārais panelis tagad ir gatavi darbam.

SAVAINOJUMA DRAUDI! Aizvācot lampu, pārliecinieties, ka tiek aizvākts arī zemē iespraužamais iesms, lai tas neradītu risku (piemēram, klupšanas risku).

● Akumulatora uzlāde

- Akumulators tiek lādēts ikvienā slēdža pozīcijā. Optimālu uzlādi jūs sasniedzat sākumā, kad LED solārais gaismeklis ir izslēgts.

Norāde: Akumulators pie labas saules gaismas iedarbības uzlādējas pēc 6 līdz 8 stundām. Uzlādes procesa ilgums ir atkarīgs no akumulatora uzlādes līmeņa, kā arī saules gaismas iedarbības kvalitātes.

● Solārā paneļa pozicionēšana

Orientācija pret debespusēm

Optimāla ir orientācija uz dienvidiem. Labāk izvēlēties orientāciju ar vieglu nobīdi uz rietumiem nekā ar vieglu nobīdi uz austrumiem.

Norāde: Pievērsiet uzmanību tam, lai solārā paneļa [1] virsma nebūtu nefīra un varētu nodrošināt optimālu darbību. Pozicionējiet solāro paneli [1] un pēc tam nostipriniet to ar skrūvsavienojumu [3]. (Skatīt A att.)

● LED solārā gaismekļa lietošanas sākšana

Norāde: Lietojiet gaismekli tikai ar piegādes komplektā iekļauto solāro paneli.

Ne gaismekli, ne solāro paneli nepieslēdziet ārējām ierīcēm.

- Ieslēdziet IESLĒGT/IZSLĒGT/AUTOMĀTISKI slēdzi [16] pozīcijā „ON” (II), lai ilgstoši ieslēgtu gaismekli. Šajā iestatījumā orientācijas gaisma ir deaktivizēta. (Skatīt C att.)
- Ieslēdziet IESLĒGT/IZSLĒGT/AUTOMĀTISKI slēdzi [16] pozīcijā „OFF” (0), lai ilgstoši izslēgtu gaismekli. (Skatīt C att.)
- Ieslēdziet IESLĒGT/IZSLĒGT/AUTOMĀTISKI slēdzi [16] pozīcijā „AUTO” (I), lai ieslēgtu gaismekli AUTOMĀTISKAJĀ režīmā. Šajā slēdža pozīcijā gaismeklis deg atbilstoši veiktajiem iestatījumiem (gaismas ieslēgšanās ilgums, apkārtnes gaišums, uztveršanas diapazons). (Skatīt C att.)
- Kad slēdzis pēc iestatītā laika atkal izslēdzas, tiek aktivizēta orientācijas gaisma. Orientācijas gaisma tiek aktivizēta tikai iestatījumā „AUTO”, bet deaktivizēta iestatījumā „ON”.

Norāde: Akumulatora uzlāde ar solāro paneli nav atkarīga no tā, kādā pozīcijā atrodas IESLĒGT/IZSLĒGT/AUTOMĀTISKI slēdzis [16]. Uzlāde notiek vienmēr. (Skatīt C att.)

Norāde par darbību: Solārā šūna ieslēdz produktu krēslā vai tumsā, tiklīdz kustību sensors detektē kustību.

Gaismas ieslēgšanās ilguma iestatīšana

Pagrieziet regulatoru TIME [13] pulksteņrādītāja virzienā, un gaismas ieslēgšanās ilgums tiks iestatīts uz maksimālo vērtību 60 sekundes. Pagrieziet regulatoru TIME [13] pretēji pulksteņrādītāja virzienam, un gaismas ieslēgšanās ilgums tiks iestatīts uz minimālo vērtību 10 sekundes. (Skatīt E att.)

Apkārtnes gaišuma iestatīšana

Ar regulatoru LUX [12] var iestatīt krēslas sensora „reakciju” uz apkārtnes gaišumu (jeb krēslas jutīgumu). (Skatīt E att.)

Pagrieziet regulētāju pulksteņrādītāja virzienā, un gaismeklis iedegsies, ja apkārtnes gaišums būs maksimāli 50 000 Lux.

Pagrieziet regulatoru LUX [12] pretēji pulksteņrādītāja virzienam, un gaismeklis degs pie minimālā apkārtnes gaišuma 5 Lux. (Skatīt E att.)

Uztveršanas diapazona iestatīšana

Pagrieziet regulatoru SENS [14] pulksteņrādītāja virzienā, un kustību sensora uztveršanas diapazons palielināsies uz maksimālo vērtību 8 metri. Tagad kustību sensors ieslēgs gaismekli tikai no 8 metriem. Pagrieziet regulatoru SENS [14] pretēji pulksteņrādītāja virzienam, un kustību sensora uztveršanas diapazons samazināsies uz minimālo vērtību 1 metrs. Kustību sensors [9] ieslēdzas jau pie 1 metra, un gaismeklis iedegas (Skatīt E att.)

● Problēmu novēršana

- = Problēma
- = Cēlonis
- = Risinājums

- = LED solārais gaismeklis neieslēdzas.
- = LED solārais gaismeklis ir izslēgts.
- = Nospiediet IESLĒGT/IZSLĒGT/AUTOMĀTISKI slēdzi (I / 0 / II), lai ieslēgtu LED solāro gaismekli. (Skatīt C att.)

- = Gaisma mirgo.
- = Akumulators ir gandrīz izlādējies.
- = Uzlādējiet akumulatoru (skatīt nodaļu „Akumulatora uzlāde”).

● Tirīšana un glabāšana

- Izslēdziet gaismekli [11], ja to neizmantojat, vēlaties novietot glabāšanai un/vai tīrīt.
- Regulāri pārbaudiet, vai kustību sensors [9] un solārais panelis [1] nav netīri. Notīriet

tos, lai gaismeklis varētu darboties bez traucējumiem.

- Uzturiet gaismekli, it īpaši solāro paneli, ziemā brīvu no sniega un ledus.
- Tīriet gaismekli ar neplūksnojošu, viegli samitrinātu drānu un maigu fīršanas līdzekli.

● **Utilizācija**



Šķirojot atkritumus, ievērojiet iepakojuma materiālu marķējumus; tie ir marķēti ar saīsinājumiem (a) un numuriem (b) ar šādām nozīmēm:

- 1–7: plastmasa
- 20–22: papīrs un kartons
- 80–98: kompozīts materiāls



Par nokalpojuša produkta utilizācijas iespējām interesējieties kompetētās pašvaldības vai valsts iestādēs.



Lai sargātu vidi, neizmetiet savu produktu sadzīves atkritumos, bet gan veiciet pareizu utilizāciju. Informāciju par savākšanas punktiem un to darbalaiku var saņemt savā pašvaldībā.

Defektīviem vai nolietotiem akumulatoriem jāveic otrreizējā pārstrāde atbilstoši Direktīvai 2013/56/ES un tās izmaiņām. Nododiet akumulatorus un/vai produktu tam paredzētajos savākšanas punktos.



Akumulatoru nepareiza utilizācija var izraisīt kaitējumu videi!

Akumulatorus nedrīkst izmest sadzīves atkritumos. Tie var saturēt indīgus smagos metālus, un ar tiem ir jārikojas atbilstoši speciālo atkritumu noteikumiem. Smago metālu ķīmiskie simboli: Cd = kadmijijs, Hg = dzīvsudrabs, Pb = svins.

● **Garantija**

Godātā kliente, cienītais klient! Jūs saņemat šai ierīcei 3 gadu garantiju no iegādes datuma. Gadījumā, ja produktam atklājas defekti, jums attiecībā pret produkta pārdevēju ir likumā atrunātas tiesības. Mūsu turpmāk apskatītā garantija neierobežo šīs likumā atrunātās tiesības.

Garantijas noteikumi

Garantijas termiņš sākas iegādes datumā. Lūdzu, kārtīgi uzglabājiet oriģinālo kases čeku. Tas ir nepieciešams kā pirkuma pierādījums. Ja trīs gadu laikā no šī produkta iegādes datuma tiek konstatēti materiāla vai ražošanas defekti, tad mēs – pēc savas izvēles – to bez maksas salabosim, aizstāsim vai atmaksāsim jums pirkuma cenu. Šīs garantijas sniegšanas priekšnosacījums ir, ka trīs gadu termiņa laikā tiek uzrādīta ierīce ar defektu un pirkuma kvīts (kases čeks) un īsi rakstveidā izklāstīts, kāds tieši ir trūkums un kad tas ir radies. Ja defektu sedz mūsu garantija, jūs atpakaļ saņemsiet salabotu vai jaunu produktu. Produkta remonta vai maiņas gadījumā nesākas jauns garantijas periods.

Garantijas termiņš un likumīgās pretenzijas attiecībā uz trūkumiem

Garantijas termiņš garantijas sniegšanas gadījumā netiek pagarināts. Tas ir spēkā arī nomainītām vai salabotām daļām. Ja tiek konstatēti bojājumi vai trūkumi, kas, iespējams, pastāvējuši jau pirkuma brīdī, par tiem jāziņo uzreiz pēc izpakošanas. Pēc garantijas termiņa beigām par remontu ir jāmaksā.

Garantijas apjoms

Ierīce ir rūpīgi ražota saskaņā ar stingrām kvalitātes normām un pirms piegādes kvalificēti pārbaudīta. Garantija attiecas uz materiāla un ražošanas defektiem. Šī garantija neattiecas uz produkta daļām, kas

ir pakļautas normālam nolietojumam un tāpēc ir uzskatāmas par dilstošajām daļām, kā arī uz plīstošu daļu, piemēram, slēdžu, akumulatoru vai no stikla izgatavoto daļu, bojājumiem. Šī garantija zaudē spēku, ja produkts ir ticis bojāts, nav izmantots pareizi vai nav tikusi pareizi veikta apkope. Lai nodrošinātu lietpratīgu produkta lietošanu, ir precīzi jāievēro visas lietošanas pamācībā sniegtās instrukcijas. Obligāti jāizvairās no pielietojuma un rīcības, par ko brīdina vai ko pilnībā aizliedz lietošanas pamācība. Produkts ir paredzēts tikai privātai, ne komerciālai lietošanai. Rīkojoties ļaunprātīgi un nelietpratīgi, piemērojot varu un veicot tajā manipulācijas, ko nav izpildījušas mūsu pilnvarotās servisa filiāles, garantija zaudē savu spēku.

Garantijas gadījuma apstrādes process

Lai nodrošinātu ātru jūsu gadījuma apstrādi, lūdzu, izpildiet šādas

Norādes:

- Lūdzu, visiem pieprasījumiem sagatavojiet kases čeku un preces numuru (piemēram, IAN 123456) kā pirkuma pierādījumu.
- Preces numuru lūdzu skatīt uz produkta datu plāksnes (apakšā pa kreisi) vai gravīras, lietošanas pamācības titullapā (apakšā pa kreisi) vai uz uzlīmes produkta priekšpusē vai apakšpusē.
- Ja rodas darbības traucējumi vai citi trūkumi, vispirms sazinieties ar turpmāk minēto servisa nodaļu pa tālruni vai e-pastā.
- Produktu, kam reģistrēts defekts, pievienojot pirkuma kvīti (kases čeku) un norādot trūkuma būtību un parādīšanās brīdi, jūs varat bez maksas nosūtīt uz jums paziņoto servisa adresi.

● **Serviss**



Serviss Latvija

Tel.: 00800 80040044

E-Mail: administration@mynetsend.de

IAN 354718_2010

Lūdzu, visiem pieprasījumiem sagatavojiet kases čeku un artikula numuru (piemēram, IAN 12345) kā pirkuma pierādījumu.









Lietošanas pamācības jaunāko versiju atradīsiet šeit: www.citygate24.de

LED-Solarstrahler

● Einleitung

 Wir beglückwünschen Sie zum Kauf Ihres neuen Gerätes. Sie haben sich damit für ein hochwertiges Produkt entschieden. Bitte lesen Sie diese Bedienungsanleitung vollständig und sorgfältig durch. Diese Anleitung gehört zu diesem Produkt und enthält wichtige Hinweise zur Inbetriebnahme und Handhabung. Beachten Sie immer alle Sicherheitshinweise. Sollten Sie Fragen haben oder unsicher in Bezug auf die Handhabung des Gerätes sein, setzen Sie sich bitte mit Ihrem Händler oder der Servicestelle in Verbindung. Bewahren Sie diese Anleitung bitte sorgfältig auf und geben Sie sie ggf. an Dritte weiter.

● Zeichenerklärung

-  Bedienungsanleitung lesen!
-  Herstellungsdatum (Monat/Jahr)
-  Gleichspannung
-  Warn- und Sicherheitshinweise beachten!
-  Lebens- und Unfallgefahr für Kleinkinder und Kinder!
-  Explosionsgefahr!
-  Schutzhandschuhe tragen!
-  Entsorgen Sie Verpackung und Gerät umweltgerecht!
-  Umweltschäden durch falsche Entsorgung der Akkus!



Dieses Symbol bedeutet, dass das Produkt mit Schutzkleinspannung (SELV / PELV) arbeitet (Schutzklasse III).



Nicht zur Raumbeleuchtung geeignet



Erfassungsbereich:
ca. 1 - 8 m



Erfassungswinkel
Bewegungsmelder: ca. 100°



Leuchtdauer: 10 - 60 s



Integrierter Li-Ion-Akku

IP44



Geschützt gegen feste Fremdkörper mit Durchmesser $\geq 1,0$ mm, spritzwassergeschützt

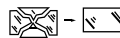

Jede zersprungene Schutzabdeckung muss ersetzt werden. Nehmen Sie den Strahler im Falle einer Beschädigung umgehend außer Betrieb, und wenden Sie sich an die unten genannte Serviceadresse.



Verpackung aus FSC-zertifiziertem Mix-Holz



Mit der CE-Kennzeichnung bestätigt der Hersteller, dass dieses Elektrogerät den geltenden europäischen Richtlinien entspricht.

● Bestimmungsgemäße Verwendung

Bei diesem LED-Solarstrahler handelt es sich um ein Spezialprodukt, da es bei Temperaturen unter - 21 °C betrieben werden

kann und seine Funktion erfüllt. Der LED-Solarstrahler ist für eine automatische Beleuchtung im Außenbereich (z. B. Garten, Terrasse etc.) vorgesehen. Der Strahler darf nicht in Innenräumen montiert werden, da der Akku dann nicht geladen werden kann. Der Strahler ist zur Raumbeleuchtung im Haushalt nicht geeignet. Der Strahler ist ausschließlich zur privaten Verwendung vorgesehen.

● Lieferumfang



1 x LED-Solarstrahler inkl. Bewegungsmelder
 1 x Solarpanel
 1 x Wandhalterung Solarpanel
 1 x Wandhalterung Strahler (für Hauswände und Hausecken)
 1 x Erdspeiß
 1 x Kabel (lose)
 Montagematerial (6x Dübel und 6x Schrauben)

● Teilebeschreibung

- 1 Solarpanel
- 2 Verbindungsmuffe
- 3 Verschraubung (Solarpanel)
- 4 Halterung (Solarpanel/Strahler)
- 5 Führungsschiene
- 6 Kabel mit Stecker (fest)
- 7 Befestigungsriegel (Reflektoren)
- 8 Reflektoren
- 9 Bewegungsmelder
- 10 Führungslöcher
- 11 LED-Solarstrahler
- 12 Einstellregler LUX (Einstellung für Umgebungshelligkeit)
- 13 Einstellregler TIME (Einstellung für Leuchtdauer des Strahlers)
- 14 Einstellregler SENS (Einstellung für Erfassungreichweite des Bewegungssensors)

- 15 Ladebuchse (mit Gummiabdeckung)
- 16 EIN-/AUS-/AUTO-Schalter
- 17 Erdspeiß
- 18 Kabel mit Stecker (lose)
- 19 Wandhalterung (Solarpanel)
- 20 Befestigungslöcher Wandhalterung (Solarpanel)
- 21 Wandhalterung (Strahler)
- 22 Befestigungslöcher Wandhalterung (Strahler)
- 23 Dübel
- 24 Schraube

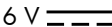
● Technische Daten

Solarzelle:	6 V  , max. 3 W
Li-Ion-Akku:	3,7 V  , 4000 mAh (nicht austauschbar)
Bewegungsmelder:	Infrarot, Erfassungsbereichweite: 1 - 8 m Erfassungswinkel: ca. 100°
Leuchtdauer:	10 - 60 s
Schutzart:	IP44
Lichtstrom bei ausgelöstem Bewegungsmelder:	max. 40 lm (Orientierungslicht) max. 2 x 300 lm (Kurzbeleuchtung)
Farbtemperatur (Lichtfarbe):	4000 K (Neutralweiß)
Empfohlene Installationshöhe:	2 - 4 m
Maximale Projektionsfläche:	2x 78 cm ²
Modellnummer:	898-S-2 / 898-W-2

● Sicherheitshinweise



Sicherheitshinweise



! WARNUNG!

LEBENS- UND UNFALLGEFAHR FÜR KLEINKINDER UND

KINDER! Lassen Sie Kinder niemals unbeaufsichtigt mit dem Verpackungsmaterial. Es besteht Erstickungsgefahr durch Verpackungsmaterial. Kinder unterschätzen häufig die Gefahren. Halten Sie Kinder stets vom LED-Solarstrahler fern.

■ Dieses Produkt kann von Kindern ab 8 Jahren und darüber sowie von Personen mit verringerten physischen, sensorischen oder mentalen Fähigkeiten oder Mangel an Erfahrung und Wissen benutzt werden, wenn sie beaufsichtigt oder bezüglich des sicheren Gebrauchs des Produkts unterwiesen wurden und die daraus resultierenden Gefahren verstehen. Kinder dürfen nicht mit dem Produkt spielen. Reinigung und Benutzerwartung dürfen nicht von Kindern ohne Beaufsichtigung durchgeführt werden.

■ Dieses Produkt kann von Kindern ab 8 Jahren und darüber sowie von Personen mit verringerten physischen, sensorischen oder mentalen Fähigkeiten oder Mangel an Erfahrung und Wissen benutzt werden, wenn sie beaufsichtigt oder bezüglich des sicheren Gebrauchs des LED-Solarstrahlers angewiesen wurden und die daraus resultierenden Gefahren verstehen. Kinder dürfen nicht mit dem LED-Solarstrahler spielen. Reinigung und Benutzerwartung dürfen nicht von Kindern ohne Beaufsichtigung durchgeführt werden.

■ Verwenden Sie den LED-Solarstrahler nicht, wenn Sie irgendwelche Beschädigungen feststellen.

■ Hat der Strahler das Ende seiner Lebensdauer erreicht, ist die Lampe

entsprechend den örtlichen Entsorgungsvorschriften zu entsorgen. Die LEDs sind nicht austauschbar.

- **LEBENSGEFAHR!** Halten Sie Kinder während der Montage vom Arbeitsbereich fern. Zum Lieferumfang gehört eine Vielzahl von Schrauben sowie andere Kleinteile. Diese können beim Verschlucken oder Inhalieren lebensgefährlich sein.
- **VERLETZUNGSGEFAHR!** Stellen Sie sicher, dass, wenn die Leuchte entfernt wird, auch der Erdspeiß mit entfernt wird, damit dieser keine Gefahr darstellt (z. B. Stolpern).
- **STOLPERGEFAHR!** Stellen Sie sicher, dass das Kabel so verlegt ist, dass niemand darüber laufen bzw. stolpern kann.



Sicherheitshinweise für Batterien/Akkus

- **LEBENSGEFAHR!** Bewahren Sie Batterien / Akkus außerhalb der Reichweite von Kindern auf. Suchen Sie im Falle eines Verschluckens sofort einen Arzt auf!
- **HINWEIS!** Der Akku ist nicht austauschbar. Wenn er verbraucht ist, muss der gesamte Strahler entsorgt werden.
- **EXPLOSIONSGEFAHR!** Laden Sie nicht aufladbare Batterien niemals wieder auf. Schließen Sie Batterien/ Akkus nicht kurz und/oder öffnen Sie diese nicht. Überhitzung, Brandgefahr oder Platzen können die Folge sein.
- Werfen Sie Batterien/ Akkus niemals ins Feuer oder Wasser.
- Setzen Sie Batterien/ Akkus keiner mechanischen Belastung aus.

● Risiko des Auslaufens von Batterien/Akkus

- Vermeiden Sie extreme Bedingungen und Temperaturen, die auf Batterien/ Akkus einwirken können, z. B. auf Heizkörpern/



direkte Sonneneinstrahlung.







- Vermeiden Sie den Kontakt mit Haut, Augen und Schleimhäuten! Spülen Sie bei Kontakt mit Batteriesäure die betroffenen Stellen sofort mit reichlich klarem Wasser und suchen Sie umgehend einen Arzt auf!
-  **SCHUTZHANDSCHUHE TRAGEN!** Ausgelaufene oder beschädigte Batterien/Akkus können bei Berührung mit der Haut Verätzungen verursachen. Tragen Sie deshalb in diesem Fall geeignete Schutzhandschuhe.
- Im Falle eines Auslaufens der Batterien entfernen Sie diese sofort aus dem Produkt, um Beschädigungen zu vermeiden.

● **Montage**



Hinweis: Entfernen Sie vollständig das Verpackungsmaterial. Entscheiden Sie vor der Montage, wo Sie das Produkt montieren. Vergewissern Sie sich vor dem Bohren der Befestigungslöcher, dass an der Bohrstelle keine Gas-, Wasser- oder Stromleitungen angebohrt oder beschädigt werden können. Verwenden Sie eine Bohrmaschine, um die Löcher in das Mauerwerk zu bohren. Beachten Sie die Sicherheitshinweise aus den Bedien- und Sicherheitshinweisen der Bohrmaschine. Ansonsten drohen Tod oder Verletzungsgefahr durch Stromschlag.

Achten Sie bei der Auswahl des Montageortes auf folgende Dinge:

- Stellen Sie sicher, dass das Produkt den gewünschten Bereich ausleuchtet. Stellen Sie sicher, dass der Bewegungsmelder  den gewünschten Bereich erfasst.
- Der Bewegungsmelder hat eine Erfassungsreichweite von max. 8 m bei einem Erfassungswinkel von ca. 100°.
- Achten Sie darauf, dass der Bewegungsmelder  nachts nicht von Straßenbeleuchtung angestrahlt wird. Dies kann die Funktion beeinträchtigen.



- Die empfohlene Installationshöhe beträgt 2 bis 4 m.
- Verwenden Sie die Befestigungslöcher  der Wandhalterung des Strahlers  (für Hauswände oder Hausecken), um die Position der Bohrlöcher zu markieren. (siehe Abb. F und G)
- Bohren Sie die Löcher (ø 6 mm).
- Führen Sie nun die Dübel  in die Bohrlöcher ein. (siehe Abb. G)
- Legen Sie nun die Wandhalterung  an die Montagefläche an und befestigen Sie nun diese leicht mit den Schrauben . (siehe Abb. G)
- Ziehen Sie die Schrauben in den Befestigungslöchern fest und richten Sie den LED-Solarstrahler  aus.
- Der LED-Solarstrahler  kann nun ganz einfach auf die Wandhalterung aufgeschoben werden.

LED-Solarstrahler ausrichten

Die Reflektoren  können vertikal (rechts/links) in einem Winkel bis zu 65°, horizontal (oben) bis zu 65° und horizontal (unten) bis zu 70° eingestellt werden. Entfernen Sie dazu den Befestigungsriegel  und richten Sie die Reflektoren wie gewünscht aus. Richten Sie nun den Bewegungsmelder  aus und achten Sie darauf, dass dieser gerade auf den Ihnen gewünschten Erfassungsbereich ausgerichtet ist.

Hinweis: Der Bewegungsmelder verfügt über einen Erfassungswinkel von bis zu 100°.

Montage des Solarpanels

Sie haben die Möglichkeit, das Solarpanel  wahlweise direkt am Strahler, an einer ebenen Montagefläche (Wand/Dach) oder mit dem mitgelieferten Erdspieß  z. B. auf dem Rasen zu montieren.

Hinweis: Das Solarpanel  benötigt möglichst direkte Sonneneinstrahlung. Auch eine teilweise Beschattung des Solarpanels während des Tages kann die Aufladung

erheblich beeinträchtigen.

Himmelsrichtung:

Optimal ist eine Ausrichtung nach Süden. Wählen Sie eher eine Ausrichtung mit leichten Abweichungen nach Westen als mit einer leichten Abweichung nach Osten.

Befestigung des Solarpanels am Strahler

- Schrauben Sie die Verschraubung **3** mit der Verbindungsmuffe **2** handfest zu.
- Befestigen Sie nun die Halterung des Solarpanels/Strahlers **4** mit den Führungslöchern **10** des LED-Solarstrahlers, indem Sie die Führungsschiene **5** der Halterung in die Führungslöcher schieben, bis diese einrasten.
- Stecken Sie das Solarpanel **1** auf die Halterung des Solarpanels/Strahlers **4** auf.

Hinweis: Um die Halterung wieder zu demontieren, drücken Sie die seitlichen Laschen der Führungsschiene **5** ganz leicht zusammen, bis sich die Halterung lösen lässt.

- Stecken Sie nun den Stecker des Kabels **6** in die Ladebuchse **15**, hierfür müssen Sie vorher die Gummiabdeckung öffnen.

Hinweis: Der Verschluss kann hier nicht verschraubt werden und hängt locker am Kabel herunter. Dies hat keine Auswirkung auf die Funktionsfähigkeit des Produktes.

Befestigung des Solarpanels auf Dach/Wand

Schrauben Sie die Verschraubung **3** des Solarpanels auf die Halterung des Solarpanels/Strahlers **4** mit Hilfe der Verbindungsmuffe **2** und schrauben Sie diese handfest zu. (siehe Abb. A)

- Verwenden Sie die Befestigungslöcher **20** der Wandhalterung des Solarpanels **19**, um die Position der Bohrlöcher zu markieren. (siehe Abb. G)
- Bohren Sie die Löcher (\varnothing 6 mm).
- Führen Sie nun die Dübel **23** in die

Befestigungslöcher **20** ein. (siehe Abb. F)

- Legen Sie nun die Wandhalterung **19** an die Montagefläche an und befestigen Sie diese nun mit den Schrauben **23**. (siehe Abb. F)
- Schieben Sie nun die Halterung des Solarpanels/Strahler **4** auf die Wandhalterung des Solarpanels **19**, bis diese ganz leicht einrastet.
- Verbinden Sie nun den Stecker des Kabels **6** mit der Buchse des Kabels **18** und verbinden Sie dann den Stecker des Kabels **18** mit der Ladebuchse **15** des LED-Solarstrahlers.
- Richten Sie den LED-Solarstrahler nun wie gewünscht aus.

Hinweis: Um die Halterung wieder zu demontieren, drücken Sie die seitlichen Laschen der Führungsschiene **5** ganz leicht zusammen, bis sich die Halterung lösen lässt.

Befestigung des Solarpanels auf Erdspeiß

- Schrauben Sie die Verschraubung **3** des Solarpanels auf die Verbindungsmuffe **2** und schrauben Sie diese handfest zu.
- Stecken Sie nun den LED-Solarstrahler **11** mit der Verbindungsmuffe **2** auf den Erdspeiß **17** und stecken Sie diesen nun in den von Ihnen gewünschten Untergrund (Rasen/Erde etc.).

Hinweis: Achten Sie auf einen festen Sitz!

- Verbinden Sie nun den Stecker des Kabels **6** mit der Buchse des Kabels **18** und verbinden Sie dann den Stecker des Kabels **18** mit der Ladebuchse **15** des LED-Solarstrahlers.

Der Strahler und das Solarpanel sind nun betriebsbereit.

VERLETZUNGSGEFAHR! Stellen Sie sicher, dass, wenn die Leuchte entfernt wird, auch der Erdspeiß mit entfernt wird, damit dieser

keine Gefahr darstellt (z. B. Stolpern).

● Akku aufladen

Der Akku wird in jeder Schalterposition geladen. Eine optimale Aufladung erreichen Sie zu Beginn, wenn der LED-Solarstrahler ausgeschaltet ist.



Hinweis: Nach 6 bis 8 Stunden mit guter Sonneneinstrahlung ist der Akku aufgeladen. Die Dauer des Ladevorganges ist abhängig vom Ladezustand des Akkus sowie der Qualität der Sonneneinstrahlung.

● Solarpanel ausrichten

Himmelsrichtung

Optimal ist eine Ausrichtung nach Süden. Wählen Sie eher eine Ausrichtung mit leichten Abweichungen nach Westen als mit einer leichten Abweichung nach Osten.

Hinweis: Achten sie darauf, dass die Oberfläche des Solarpanels  nicht beschmutzt ist, um eine optimale Funktion zu gewährleisten.

Richten Sie das Solarpanel  nun aus und befestigen Sie dieses dann mit der Verschraubung . (siehe Abb. A)

● LED-Solarstrahler in Betrieb nehmen

Hinweis: Betreiben Sie den Strahler nur mit dem mitgelieferten Solarpanel. Schließen Sie weder den Strahler, noch das Solarpanel, an externe Geräte an.

Schalten Sie den EIN-/AUS-/AUTO-Schalter  in die Position „ON“ (II) und der Strahler ist dauerhaft eingeschaltet. In dieser Einstellung ist das Orientierungslicht deaktiviert. (siehe Abb. C)

Schalten Sie den EIN-/AUS-/AUTO-Schalter  in die Position „OFF“ (0) und der Strahler ist dauerhaft ausgeschaltet. (siehe Abb. C)



Schalten Sie den EIN-/AUS-/AUTO-Schalter  in die Position „AUTO“ (I) und der Strahler befindet sich im AUTOMATIK-Modus. In dieser Schalterstellung leuchtet der Strahler in den eingestellten Einstellungen (Leuchtdauer, Umgebungshelligkeit, Erfassungsreichweite). (siehe Abb. C)

Wenn der Strahler nach der eingestellten Zeit wieder ausschaltet, wird das Orientierungslicht aktiviert. Das Orientierungslicht wird nur in der Einstellung „AUTO“ aktiviert und ist in der Einstellung „ON“ deaktiviert.

Hinweis: Die Aufladung des Akkus über das Solarpanel ist nicht davon abhängig, in welcher Schalterstellung sich der EIN-/AUS-/AUTO-Schalter  befindet. Ein Laden findet immer statt. (siehe Abb. C)

Hinweis zur Funktion: Die Solarzelle schaltet das Produkt bei Dämmerung bzw. Dunkelheit ein, sobald der Bewegungsmelder eine Bewegung erfasst.

Einstellung der Leuchtdauer

Drehen Sie den Einstellregler TIME  im Uhrzeigersinn und die Leuchtdauer wird auf einen maximalen Wert von 60 Sekunden eingestellt. Drehen Sie den Einstellregler TIME  entgegen dem Uhrzeigersinn und die Leuchtdauer wird auf einen minimalen Wert von 10 Sekunden eingestellt. (siehe Abb. E)

Einstellung der Umgebungshelligkeit

Mit dem Einstellregler LUX  kann die „Reaktion“ des Dämmerungssensors auf die Umgebungshelligkeit (bzw. Dämmerungssensitivität) eingestellt werden. (siehe Abb. E) Drehen Sie den Einstellregler im Uhrzeigersinn, leuchtet der Strahler bei einer maximalen Umgebungshelligkeit von 50.000 Lux.

Drehen Sie den Einstellregler LUX  gegen den Uhrzeigersinn, leuchtet der Strahler bei einer minimalen Umgebungshelligkeit von 5

Lux. (siehe Abb. E)

Einstellung der Erfassungsreichweite

Drehen Sie den Einstellregler SENS **14** im Uhrzeigersinn und die Erfassungsreichweite des Bewegungsmelders vergrößert sich auf einen maximalen Wert von 8 Metern. Der Bewegungsmelder schaltet nun den Strahler erst ab 8 Metern ein. Drehen Sie den Einstellregler SENS **14** entgegen dem Uhrzeigersinn und die Erfassungsreichweite des Bewegungsmelders verkleinert sich auf einen minimalen Wert von 1 Meter. Der Bewegungsmelder **9** schaltet sich bereits bei 1 Meter ein und der Strahler leuchtet. (siehe Abb. E)

Fehlerbehebung

- = Fehler
- ⊙ = Ursache
- = Lösung

- = Der LED-Solarstrahler schaltet sich nicht ein.
- ⊙ = Der LED-Solarstrahler ist ausgeschaltet.
- = Drücken Sie den EIN-/AUS-/AUTO-Schalter (I / 0 / II) **16**, um den LED-Solarstrahler einzuschalten. (siehe Abb. C)

- = Das Licht flackert.
- ⊙ = Der Akku ist fast entladen.
- = Laden Sie den Akku auf (siehe Kapitel „Akku aufladen“).

Reinigung und Lagerung

- Schalten Sie den Strahler **11** aus, wenn Sie diesen nicht benutzen, lagern und/oder reinigen wollen.
- Untersuchen Sie den Bewegungsmelder **9** und das Solarpanel **1** regelmäßig auf Verschmutzungen. Beseitigen Sie diese, um eine einwandfreie Funktion des Strahlers zu

gewährleisten.

- Halten Sie den Strahler, insbesondere das Solarpanel, im Winter schnee- und eisfrei.
- Reinigen Sie den Strahler mit einem fusselfreien, leicht angefeuchteten Tuch und mildem Reinigungsmittel.

Entsorgung



Beachten Sie die Kennzeichnung der Verpackungsmaterialien bei der Abfalltrennung, diese sind gekennzeichnet mit Abkürzungen (a) und Nummern (b) mit folgender Bedeutung:

- 1–7: Kunststoffe
- 20–22: Papier und Pappe
- 80–98: Verbundstoffe.



Möglichkeiten zur Entsorgung des ausgedienten Produkts erfahren Sie bei Ihrer Gemeinde- oder Stadtverwaltung.



Werfen Sie Ihr Produkt, wenn es ausgedient hat, im Interesse des Umweltschutzes nicht in den Hausmüll, sondern führen Sie es einer fachgerechten Entsorgung zu. Über Sammelstellen und deren Öffnungszeiten können Sie sich bei Ihrer zuständigen Verwaltung informieren.

Defekte oder verbrauchte Akkus müssen gemäß Richtlinie 2013/56/EU und deren Änderungen recycelt werden. Geben Sie Akkus und/oder das Produkt über die angebotenen Sammeleinrichtungen zurück.



Umweltschäden durch falsche Entsorgung der Akkus!

Batterien und Akkus dürfen nicht in den Hausmüll! Das nebenstehende Symbol bedeutet, dass Batterien und Akkus nicht zusammen mit dem Hausmüll entsorgt werden dürfen. Verbraucher sind gesetzlich verpflichtet, alle Batterien und Akkus, egal,

ob sie Schadstoffe*) enthalten oder nicht, bei einer Sammelstelle ihrer Gemeinde/ihrer Stadtteils oder im Handel abzugeben, damit sie einer umweltschonenden Entsorgung sowie einer Wiedergewinnung von wertvollen Rohstoffen wie z. B. Kobalt, Nickel oder Kupfer zugeführt werden können.

Die Rückgabe von Batterien und Akkus ist unentgeltlich. Einige der möglichen Inhaltsstoffe wie Quecksilber, Cadmium und Blei sind giftig und gefährden bei einer unsachgemäßen Entsorgung die Umwelt. Schwermetalle z. B. können gesundheitsschädigende Wirkungen auf Menschen, Tiere und Pflanzen haben und sich in der Umwelt sowie in der Nahrungskette anreichern, um dann auf indirektem Weg über die Nahrung in den Körper zu gelangen. Bei lithiumhaltigen Altbatterien besteht hohe Brandgefahr. Daher muss auf die ordnungsgemäße Entsorgung von lithiumhaltigen Altbatterien und -akkus besonderes Augenmerk gelegt werden. Bei falscher Entsorgung kann es außerdem zu inneren und äußeren Kurzschlüssen durch thermische Einwirkungen (Hitze) oder mechanische Beschädigungen kommen. Ein Kurzschluss kann zu einem Brand oder einer Explosion führen und schwerwiegende Folgen für Mensch und Umwelt haben. Kleben Sie daher bei lithiumhaltigen Batterien und Akkus vor der Entsorgung die Pole ab, um einen äußeren Kurzschluss zu vermeiden.

Batterien und Akkus, die nicht fest im Gerät verbaut sind, müssen vor der Entsorgung entfernt und separat entsorgt werden.

Batterien und Akkus bitte nur in entladene Zustand abgeben! Verwenden Sie wenn möglich Akkus anstelle von Einwegbatterien.

*) gekennzeichnet mit:

Cd = Cadmium, Hg = Quecksilber, Pb = Blei

Zur Demontage der Akkus finden Sie eine Bedienungsanleitung auf unserer

Homepage: www.citygate24.de

● **Garantie**

Sehr geehrte Kundin, sehr geehrter Kunde, Sie erhalten auf dieses Gerät 3 Jahre Garantie ab Kaufdatum. Im Falle von Produktmängeln stehen Ihnen gegenüber dem Verkäufer des Produkts gesetzliche Rechte zu. Diese gesetzlichen Rechte werden durch unsere im Folgenden dargestellten Garantiebedingungen nicht eingeschränkt.

Garantiebedingungen

Die Garantiefrist beginnt mit dem Kaufdatum. Bitte bewahren Sie den original Kassenbonn gut auf. Dieser wird als Nachweis für den Kauf benötigt. Tritt innerhalb von drei Jahren ab dem Kaufdatum dieses Produkts ein Material- oder Fabrikationsfehler auf, wird das Produkt von uns – nach unserer Wahl – für Sie kostenlos repariert, ersetzt, oder der Kaufpreis erstattet. Diese Garantieleistung setzt voraus, dass innerhalb der Drei-Jahres-Frist das defekte Gerät und der Kaufbeleg (Kassenbonn) vorgelegt und schriftlich kurz beschrieben wird, worin der Mangel besteht und wann er aufgetreten ist. Wenn der Defekt durch unsere Garantie gedeckt wird, erhalten Sie das reparierte oder ein neues Produkt zurück. Mit Reparatur oder Austausch des Produkts beginnt kein neuer Garantiezeitraum.

Garantiezeit und gesetzliche Mängelansprüche

Die Garantiezeit wird durch die Gewährleistung nicht verlängert. Dies gilt auch für ersetzte und reparierte Teile. Eventuell schon beim Kauf vorhandene Schäden und Mängel müssen sofort nach dem Auspacken gemeldet werden. Nach Ablauf der Garantiezeit anfallende Reparaturen sind kostenpflichtig.

Garantieumfang

Das Gerät wurde nach strengen Qualitätsrichtlinien sorgfältig produziert und vor Anlieferung gewissenhaft geprüft. Die Garantieleistung gilt für Material- oder Fabrikationsfehler. Diese Garantie erstreckt sich nicht auf Produktteile, die normaler Abnutzung ausgesetzt sind und daher als Verschleißteile angesehen werden können oder auf Beschädigungen an zerbrechlichen Teilen, z. B. Schalter, Akkus oder aus Glas gefertigte Teile. Diese Garantie verfällt, wenn das Produkt beschädigt, nicht sachgemäß benutzt oder gewartet wurde. Für eine sachgemäße Benutzung des Produkts sind alle in der Bedienungsanleitung aufgeführten Anweisungen genau einzuhalten. Verwendungszwecke und Handlungen, von denen in der Bedienungsanleitung abgeraten oder vor denen gewarnt wird, sind unbedingt zu vermeiden. Das Produkt ist lediglich für den privaten und nicht für den gewerblichen Gebrauch bestimmt. Bei missbräuchlicher und unsachgemäßer Behandlung, Gewaltanwendung und bei Eingriffen, die nicht von unserer autorisierten Service-Niederlassung vorgenommen wurden, erlischt die Garantie.

Abwicklung im Garantiefall

Um eine schnelle Bearbeitung ihres Anliegens zu gewährleisten, folgen Sie bitte den folgenden

Hinweisen:

- Bitte halten Sie für alle Anfragen den Kassenbon und die Artikelnummer (z. B. IAN 123456) als Nachweis für den Kauf bereit.
- Die Artikelnummer entnehmen Sie bitte dem Typenschild am Produkt, einer Gravur am Produkt, dem Titelblatt ihrer Anleitung (unten links) oder dem Aufkleber auf der Rück- oder Unterseite des Produktes.
- Sollten Funktionsfehler oder sonstige Mängel auftreten, kontaktieren Sie zunächst die nachfolgend benannte Service-

Abteilung telefonisch oder per E-Mail.

- Ein als defekt erfasstes Produkt können Sie dann unter Beifügung des Kaufbelegs (Kassenbon) und der Angabe, worin der Mangel besteht und wann er aufgetreten ist, für Sie portofrei an die Ihnen mitgeteilte Service-Anschrift übersenden.

● Service

DE

Service Deutschland
Tel.: 00800 80040044
E-Mail: administration@mynetsend.de

AT

Service Österreich
Tel.: 00800 80040044
E-Mail: administration@mynetsend.de

CH

Service Schweiz
Tel.: 00800 80040044
E-Mail: administration@mynetsend.de

IAN 354718_2010

Bitte halten Sie für alle Anfragen den Kassenbon und die Artikelnummer (z. B. IAN 123456) als Nachweis für den Kauf bereit.

Eine aktuelle Version der Bedienungsanleitung finden Sie unter: www.citygate24.de



citygate24 GmbH

Lange Mühren 1
20095 Hamburg
GERMANY

 05/2021

Model No.: 898-S-2 / 898-W-2

IAN 354718_2010