



## LED SOLAR SPOTLIGHT

GB IE NI

### LED SOLAR SPOTLIGHT

Operating and safety information

FR BE

### PROJECTEUR SOLAIRE LED

Instructions d'utilisation et consignes de sécurité

DE AT CH

### LED-SOLARSTRAHLER

Bedienungs- und Sicherheitshinweise

DK

### LED PROJEKTØR MED SOLCELLEMODUL

Betjenings- og sikkerhedsanvisninger

NL BE

### LED-SOLARSCHIJNWERPER

Gebruiks- en veiligheidsaanzwijzingen

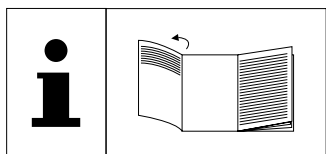

**GB** **IE** **NI**

Before you start reading, please fold out the illustrations page and familiarise yourself with all of the item's functions.

**DK**

Inden du læser, skal du klappe siden med illustrationerne ud og derefter lære alle produktets funktioner at kende.

**FR** **BE**

Avant de commencer la lecture, dépliez la page d'illustrations et familiarisez-vous ensuite avec toutes les fonctions de l'article.

**NL** **BE**

Klap voor het lezen de pagina met de afbeeldingen uit, een maak u vertrouwd met alle functies van het artikel.

**DE** **AT** **CH**

Klappen Sie vor dem Lesen die Seite mit den Abbildungen aus und machen Sie sich anschließend mit allen Funktionen des Artikels vertraut.

GB/IE/NI	Operating and safety information	page	7
DK	Betjenings- og sikkerhedsanvisninger	side	15
FR/BE	Instructions d'utilisation et consignes de sécurité	page	23
NL/BE	Gebruiks- en veiligheidsaanwijzingen	pagina	32
DE/AT/CH	Bedienungs- und Sicherheitshinweise	Seite	41

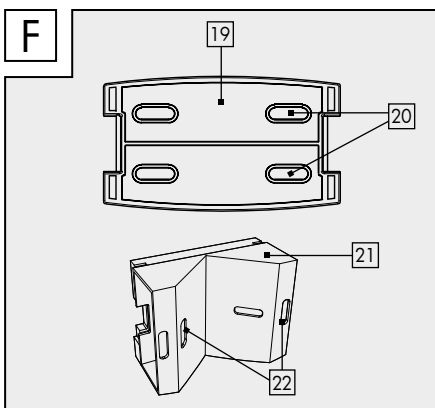
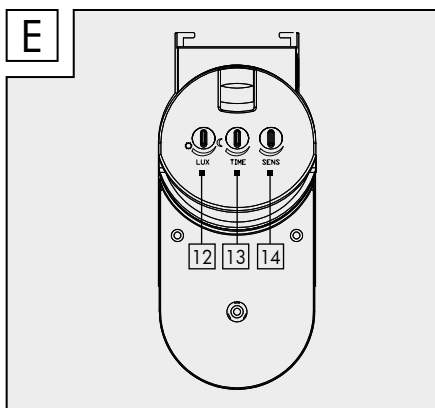
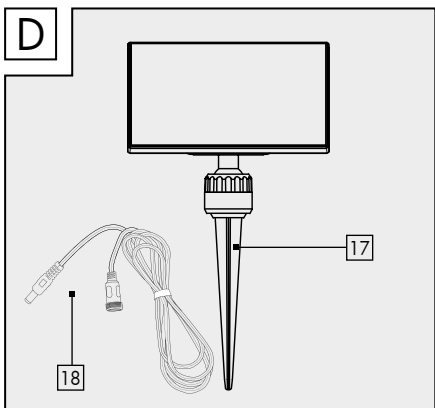
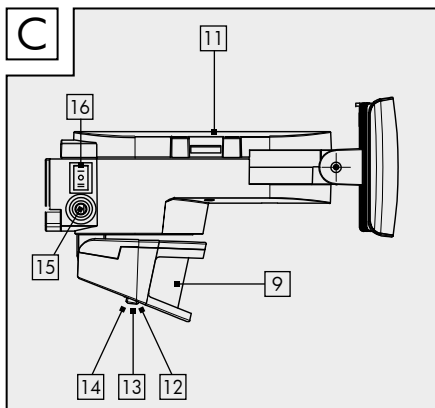
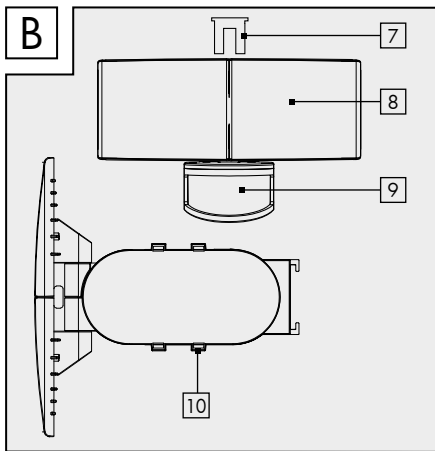
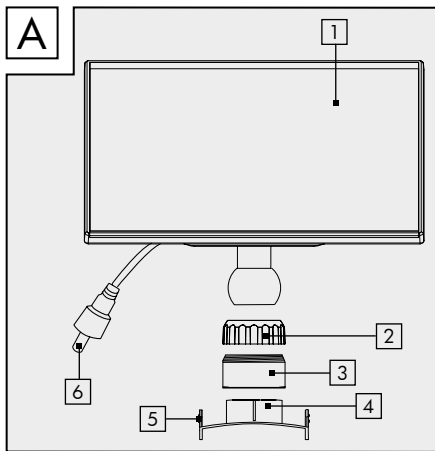

G

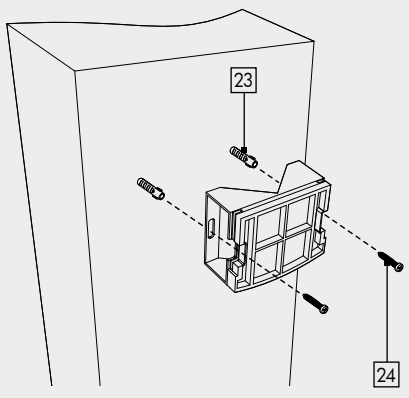
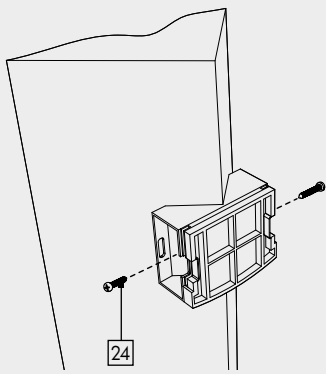

(GB) (IE) (NI)	
<b>Introduction</b> .....	7
<b>Explanation of symbols</b> .....	7
<b>Intended use</b> .....	7
<b>Specifications supplied</b> .....	8
<b>Description of parts</b> .....	8
<b>Technical data</b> .....	8
<b>Safety information</b> .....	8
<b>Risk of leakage from batteries/ rechargeable batteries</b> .....	9
<b>Assembly and installation</b> .....	10
<b>Charging the battery</b> .....	11
<b>Positioning the solar panel</b> .....	11
<b>Operating the LED solar spotlight</b> ...	11
<b>Troubleshooting</b> .....	12
<b>Cleaning and storage</b> .....	12
<b>Disposal</b> .....	13
<b>Warranty</b> .....	13
<b>Service</b> .....	14

(DK)	
<b>Indledning</b> .....	15
<b>Tegnforklaring</b> .....	15
<b>Forskriftsmæssig anvendelse</b> .....	16
<b>Leveringsomfang</b> .....	16
<b>Delbeskrivelse</b> .....	16
<b>Tekniske data</b> .....	16
<b>Sikkerhedsanvisninger</b> .....	17
<b>Risiko for lækage på batterier/ akkumulatorer</b> .....	17
<b>Montage</b> .....	18
<b>Batteri oplades</b> .....	19
<b>Solcellepanel justeres</b> .....	19
<b>Led-solcelleprojektør tages i brug</b> ...	19
<b>Fejludbedring</b> .....	20
<b>Rengøring og opbevaring</b> .....	20
<b>Bortskaffelse</b> .....	20
<b>Garanti</b> .....	21
<b>Service</b> .....	22

(FR) (BE)	
<b>Introduction</b> .....	23
<b>Explication des symboles</b> .....	23
<b>Utilisation conforme</b> .....	23
<b>Contenu de l'emballage</b> .....	24
<b>Description des composants</b> .....	24
<b>Caractéristiques techniques</b> .....	24
<b>Consignes de sécurité</b> .....	25
<b>Risque de fuite des piles/batteries</b> ..	25
<b>Montage</b> .....	26
<b>Recharger la batterie</b> .....	27
<b>Orienter le panneau solaire</b> .....	28
<b>Mise en service du projecteur solaire à LED</b> .....	28
<b>Dépannage</b> .....	29
<b>Nettoyage et stockage</b> .....	29
<b>Recyclage</b> .....	29
<b>Garantie</b> .....	29
<b>Service après-vente</b> .....	31

(NL) (BE)	
<b>Inleiding</b> .....	32
<b>Verklaring van symbolen</b> .....	32
<b>Bedoeld gebruik</b> .....	33
<b>Leveromvang</b> .....	33
<b>Onderdelenbeschrijving</b> .....	33
<b>Technische gegevens</b> .....	33
<b>Veiligheidsvoorschriften</b> .....	34
<b>Risico op lekkage bij batterijen/ accu's</b> .....	34
<b>Montage</b> .....	35
<b>Accu opladen</b> .....	36
<b>Zonnepaneel richten</b> .....	37
<b>Led-schijnwerper op zonne-energie in gebruik nemen</b> .....	37
<b>Fouten oplossen</b> .....	38
<b>Reinigen en opbergen</b> .....	38
<b>Recycling</b> .....	38
<b>Garantie</b> .....	38
<b>Service</b> .....	40

<b>Einleitung</b> .....	41
<b>Zeichenerklärung</b> .....	41
<b>Bestimmungsgemäße</b>	
<b>Verwendung</b> .....	42
<b>Lieferumfang</b> .....	42
<b>Teilebeschreibung</b> .....	42
<b>Technische Daten</b> .....	42
<b>Sicherheitshinweise</b> .....	43
<b>Risiko des Auslaufens von</b>	
<b>Batterien/Akkus</b> .....	43
<b>Montage</b> .....	44
<b>Akku aufladen</b> .....	46
<b>Solarpanel ausrichten</b> .....	46
<b>LED-Solarstrahler in</b>	
<b>Betrieb nehmen</b> .....	46
<b>Fehlerbehebung</b> .....	47
<b>Reinigung und Lagerung</b> .....	47
<b>Entsorgung</b> .....	47
<b>Garantie</b> .....	48
<b>Service</b> .....	49

# LED Solar Spotlight

## ● Introduction

 Congratulations on the purchase of your new device. You have selected a high-quality product. Please read these operating instructions thoroughly and carefully. These instructions are an essential part of the product and contain important information on first-time use and handling. Always observe all safety instructions. If you have any questions or are unsure how to operate the device, please contact your retailer or service centre. Please keep this manual in a safe place and pass it on to third parties where necessary.

## ● Explanation of symbols

-  Read the operating instructions!
-  Date of manufacture (month/year)
-  Direct current
-  Observe warning notices and safety instructions!
-  Risk of fatal injury and accidents for infants and children!
-  Explosion hazard!
-  Wear protective gloves!
-  Dispose of packaging and product in an environmentally friendly manner!
-  Risk of environmental damage from incorrect disposal of rechargeable batteries!



This symbol indicates that the product operates with safety extra-low voltage (SELV/PELV, protection class III).



Not suitable for indoor lighting



Detection range:  
approx. 1 – 8 m



Motion sensor field of view:  
approx. 100°



Illumination time: 10 – 60 s



Integrated Li-ion battery

**IP44**



Protected against solid foreign objects with a diameter of  $\geq 1.0$  mm, splash-proof

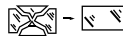

A cracked protective cover must always be replaced. Discontinue use of the light immediately if damaged in any way, and contact the service address stated below.



Packaging made of FSC-certified wood mix



With the CE label, the manufacturer confirms that this electrical device complies with the applicable European directives.

## ● Intended use

This LED solar spotlight is classed as a special product because it can be operated at temperatures below  $-21^{\circ}\text{C}$  and remain fully functional. The LED solar spotlight is intended for automatic illumination in outdoor areas (e.g. garden, patio, etc.). The

spotlight must not be installed indoors, as the battery cannot be charged inside. The spotlight is not suitable for room lighting in the household. The spotlight is intended for use in private households only.

## ● Specifications supplied



1 LED solar spotlight inc. motion sensor  
1 solar panel  
1 wall bracket for solar panel  
1 wall bracket for spotlight (for mounting on building walls and corners)  
1 ground spike  
1 cable (loose)  
Fixing materials (6 wall plugs and 6 screws)

## ● Description of parts

- 1 Solar panel
- 2 Connecting sleeve
- 3 Bracket (solar panel)
- 4 Bracket (solar panel/spotlight)
- 5 Guide bar
- 6 Power cord with plug (permanently attached)
- 7 Fixing bolts (reflectors)
- 8 Reflectors
- 9 Motion sensor
- 10 Guide holes
- 11 LED solar spotlight
- 12 LUX control (for setting sensitivity to ambient light)
- 13 TIME control (for setting how long the spotlight stays on)
- 14 SENS control (for adjusting the detection distance of the motion sensor)
- 15 Charging socket (with rubber cover)
- 16 ON/OFF/AUTO switch
- 17 Ground spike
- 18 Power cord with plug (loose)
- 19 Wall bracket (solar panel)

- 20 Wall bracket mounting holes (solar panel)
- 21 Wall bracket (spotlight)
- 22 Wall bracket mounting holes (spotlight)
- 23 Wall plugs
- 24 Screw

## ● Technical data

Solar cell: 6 V , max. 3 W  
3,7 V   
Li-ion battery: 4000 mAh  
(non-replaceable)  
Infrared, detection range: 1 - 8 m  
Field of view: approx. 100°  
Motion sensor:  
Illumination time: 10 - 60 s  
Protection class: IP44  
Luminous power when motion sensor activated: max. 40 lm (locator light)  
max. 2 × 300 lm (timed illumination)  
4000 K (neutral white)  
Colour temperature:  
Recommended installation height: 2 - 4 m  
Maximum projection area: 2x 78 cm<sup>2</sup>  
Model number: 898-S-2/898-W-2

## ● Safety information



### Safety information



### **⚠ WARNING!**

**RISK OF FATAL INJURY AND ACCIDENTS FOR INFANTS AND CHILDREN!** Never leave children



unsupervised with the packaging material. There is a danger of suffocation from the packaging material. Children often underestimate the dangers. Keep children away from the LED solar spotlight at all times.

- This product can be used by children aged 8 years and over, as well as by persons with limited physical, sensory or mental abilities or lacking in experience and knowledge if they have been supervised and instructed as to the safe use of the product and understand the resulting hazards. Do not let children play with the product. Cleaning and maintenance may not be carried out by children without proper supervision.
- This product can be used by children aged 8 years and over, as well as by persons with limited physical, sensory or mental abilities or lacking in experience and knowledge if they have been supervised and instructed as to the safe use of the LED solar spotlight and understand the resulting hazards. Do not let children play with the LED Solar Spotlight. Cleaning and maintenance may not be carried out by children without proper supervision.
- Do not use the LED solar spotlight if you notice any defects.
- Once the spotlight has reached the end of its useful life, it must be disposed of in accordance with the local waste disposal regulations. The LEDs are non-replaceable.
- **RISK OF FATAL INJURY!** Keep children away from the work area during assembly. The product as supplied includes a number of screws and other small parts. These can be fatal if they are swallowed or inhaled.
- **RISK OF INJURY!** Make sure you remove the ground spike when removing the spotlight to avoid any risk of injury (e.g. trip hazard).
- **TRIP HAZARD!** Please make sure that the power cable is routed in such a way that nobody can tread on it or trip over it.



## Safety instructions for batteries/rechargeable batteries

- **RISK OF FATAL INJURY!** Keep batteries/rechargeable batteries out of the reach of children. If swallowed, seek medical advice immediately!
- **PLEASE NOTE!** The battery is not replaceable. When it is worn out, the entire spotlight must be disposed of.
-  **EXPLOSION HAZARD!** Never recharge non-rechargeable batteries. Do not short-circuit and/or open up batteries/rechargeable batteries. They could overheat, cause a fire or explode.
- Never throw batteries/rechargeable batteries into fire or water.
- Do not expose batteries/rechargeable batteries to mechanical stress.

### ● Risk of leakage from batteries/rechargeable batteries

- Avoid exposing batteries/rechargeable batteries to extreme conditions and temperatures, e.g. on radiators or in direct sunlight.
- Avoid contact with skin, eyes and mucous membranes! In the event of skin contact with battery acid, rinse the affected area immediately with plenty of clean water and seek medical advice immediately!
-  **WEAR PROTECTIVE GLOVES!** Leaking or damaged batteries/rechargeable batteries can cause chemical burns if they come into contact with the skin. Therefore, wear suitable protective gloves in such cases.
- In the event that a battery leaks, remove it from the product immediately to avoid damage.

## ● **Assembly and installation**

**Please note:** dispose of all packaging material. Decide prior to installation where the product is to be mounted. Before drilling the fixing holes, satisfy yourself that there is no danger of drilling into or damaging gas or water pipes or electricity cables in the position where you are about to drill the holes. Use a drill to drill the holes into the masonry. Observe all safety instructions provided in the operation and safety manual for your drill. Otherwise there is a risk of death or injury from electric shock.

### **When deciding where to mount the light, pay attention to the following:**

- Ensure the product illuminates the desired area. Make sure that the motion sensor [9] covers the desired area.
- The motion sensor has a maximum detection range of 8 m with a field of view of approx. 100°.
- Ensure that the motion sensor [9] is not in a position where street lighting will shine on it at night. This may impair the function.
- The recommended installation height is 2 to 4 m.
- Use the fixing holes [22] in the spotlight wall bracket [21] (for mounting on building walls or corners) to mark the positions for drilling the holes (see Figs. F and G).
- Drill the holes (dia. 6 mm).
- Now insert the wall plugs [23] into the drilled holes (see Fig. G).
- Offer the wall bracket [21] up to the mounting surface and fix it in place with the screws [24] without fully tightening them (see Fig. G).
- Tighten the screws in the fixing holes and align the LED solar spotlight [11] as required.
- The LED solar spotlight [11] can now simply be slotted onto the wall bracket.

### **Aligning the LED Solar Spotlight**

The reflectors [8] can be adjusted horizontally (left/right) within a range of 65° each way and vertically within a range of 65° (up) and 70° (down). To do so, remove the fixing bolt [7] and then align the reflectors as desired.

Now align the motion sensor [9], ensuring that it faces directly towards the desired detection zone.

**Please note:** the motion sensor has a field of view of up to 100°.

### **Mounting the solar panel**

You have the option of mounting the solar panel [1] directly on the spotlight, on a flat surface (wall/roof), or on the lawn, for example, using the ground spike [17] supplied with the product.

**Please note:** the solar panel [1] should be positioned where it will be exposed to as much direct sunlight as possible. Even partial shade during the day can significantly impair the charging process.

#### **Orientation:**

The optimum alignment is facing south. It is better to face the solar panel slightly to the west than slightly to the east.

### **Mounting the solar panel on the spotlight**

- Screw the screw fixing [3] together with the connecting sleeve [2] and tighten it hand-tight.
  - Now fix the solar panel/spotlight bracket [4] in the guide holes [10] in the LED solar spotlight by pushing the guide rail [5] of the bracket into the guide holes of the LED solar spotlight until they lock into place.
  - Slot the solar panel [1] onto the solar panel/spotlight bracket [4].
- Please note:** to detach the bracket again, very carefully press the tabs on the sides of the guide rail [5] until the bracket can be removed.
- Now plug the power cable [6] into the charging socket [15]; to do so you must first

remove the rubber cap.

**Please note:** the cap cannot be screwed on in this position and hangs loosely on the cable. This has no effect on the functioning of the product.

### **Mounting the solar panel on a wall/ roof**

Screw the solar panel screw fixing [3] onto the solar panel/spotlight bracket [4] using the connecting sleeve [2] and tighten it hand-tight (see Fig. A).

- Use the fixing holes [20] in the solar panel wall bracket [19] to mark the positions for drilling the holes (see Fig. G).
- Drill the holes (dia. 6 mm).
- Now insert the wall plugs [23] into the fixing holes [20] (see Fig. F).
- Offer the wall bracket [19] up to the mounting surface and fix it in place with the screws [23] (see Fig. F).
- Now push the solar panel/spotlight bracket [4] onto the solar panel wall bracket [19] until it very lightly snaps into place.
- Now connect the plug of cable [6] to the socket of cable [18] and then connect the plug of cable [18] to the charging socket [15] of the LED solar spotlight.
- Now align the LED solar spotlight as desired.

**Please note:** to detach the bracket again, very carefully press the tabs on the sides of the guide rail [5] until the bracket can be removed.

### **Mounting the solar panel on the ground spike**

- Screw the solar panel screw fixing [3] onto the connecting sleeve [2] and tighten it hand-tight.
- Now join the LED solar spotlight [11] together with the ground spike [17] using the connecting sleeve [2] and push the spike into the ground (lawn, soil, etc.) where desired.

**Please note:** make sure the solar panel is attached firmly!

- Now connect the plug of cable [6] to the socket of cable [18] and then connect the plug of cable [18] to the charging socket [15] of the LED solar spotlight.

The spotlight and solar panel are now ready for use.

**RISK OF INJURY!** Make sure you remove the ground spike when removing the spotlight to avoid any risk of injury (e.g. trip hazard).

### **● Charging the battery**

- The battery is charged regardless of the position of the switch. To optimise initial charging, charge the LED solar spotlight while it is turned off.

**Please note:** the battery is fully charged after it has been well exposed to sunlight for 6 to 8 hours. The duration of the charging process depends on the battery's charge level and the quality of the sunlight.

### **● Positioning the solar panel**

#### **Orientation**

The optimum alignment is facing south. It is better to face the solar panel slightly to the west than slightly to the east.

**Please note:** to ensure the solar panel functions as effectively as possible, make sure that the surface of the solar panel [1] is not dirty.

Now align the solar panel [1] and fix it in position using the screw fixing [3] (see Fig. A).

### **● Operating the LED solar spotlight**

**Please note:** Only operate the floodlight

with the solar panel supplied. Do not connect the floodlight or the solar panel to any external devices.

- When you switch the ON/OFF/AUTO switch **16** to "ON" (II) the spotlight remains permanently on. In this position, the locator light function is deactivated (see Fig. C).
- When you switch the ON/OFF/AUTO switch **16** to "OFF" (0) the spotlight remains permanently off (see Fig. C).
- When you switch the ON/OFF/AUTO switch **16** to "AUTO" (I) the spotlight is set to AUTOMATIC mode. In this switch position, the spotlight will switch on/off according to control settings (for illumination time, ambient light response and detection range) (see figure C).
- When the spotlight switches off after the set illumination time, the locator light is activated. The locator light is only activated in "AUTO" mode and is deactivated if the switch is in the "ON" position.

**Please note:** battery charging via the solar panel does not depend on the position of the ON/OFF/AUTO switch **16**. The battery is charged continuously at all times (see Fig. C).

**Information about functionality:** in twilight or darkness, the solar cell will turn on the product as soon as the motion sensor detects movement.

### Adjusting the illumination time

Turn the TIME adjuster control **13** clockwise to set the spotlight ON time to the maximum duration of 60 seconds. Turn the TIME adjuster control **13** anticlockwise to set the spotlight ON time to the minimum duration of 10 seconds (see Fig. E).

### Adjusting ambient light response

The LUX adjuster control **12** can be used to adjust the "response" (i.e. sensitivity) of the twilight sensor to the ambient light level (see Fig. E). Turn the adjuster control clockwise to have the spotlight switch on at ambient light

levels up to as high as 50,000 lux.

Turn the LUX adjuster control **12** anticlockwise to have the spotlight switch on at ambient light levels from as low as 5 lux (see Fig. E).

### Adjusting detection range

Turn the SENS adjuster control **14** clockwise to increase the motion sensor detection range up to a maximum of 8 metres. The motion sensor will then activate the spotlight when motion is detected within a range of 8 metres. Turn the SENS adjuster control **14** anti-clockwise to reduce the motion sensor detection range to a minimum of 1 metre. The motion sensor **9** will then not activate the spotlight until motion is detected within 1 metre (see Fig. E).

## ● Troubleshooting

- = Fault
- ⦿ = Cause
- = Solution
  
- = The LED solar spotlight does not turn on.
- ⦿ = The LED solar spotlight is turned off.
- = Press the ON/OFF/AUTO switch (I/0/II) to switch the LED solar spotlight on (see Fig. C).
  
- = The light is flickering.
- ⦿ = The battery is almost fully discharged.
- = Charge the battery (see section "Charging the battery").

## ● Cleaning and storage

- Switch the spotlight **11** off if you want to stop using it, store it away or clean it.
- Regularly inspect the motion sensor **9** and the solar panel **1** to make sure they are not dirty. Remove any dirt to ensure the spotlight works correctly.
- Keep the spotlight and especially the solar

panel free of snow and ice in winter.

- Clean the spotlight with a lint-free, damp cloth and a mild detergent.

## ● **Disposal**



Note the labels on the packaging materials when sorting the waste; they are marked with abbreviations (a) and numbers (b) with the following meanings:

- 1 - 7: Plastics
- 20 - 22: Paper and cardboard
- 80 - 98: Composite materials



You can find out how to dispose of the used product by contacting your local district or city council.



In the interest of environmental protection, when the product has reached the end of its useful life, do not dispose of it as general household waste but have it properly recycled. For information on recycling centres and their opening times, please contact your local council.

Faulty or used rechargeable batteries must be recycled in accordance with EU Directive 2013/56/EU and its amendments. Return rechargeable batteries and/or the product to the local recycling facilities provided.



### **Risk of environmental damage from incorrect disposal of rechargeable batteries!**

Batteries must not be disposed of as general household waste. They may contain toxic heavy metals and are subject to special waste treatment. The chemical symbols of the heavy metals are as follows: Cd = cadmium, Hg = mercury, Pb = lead.

## ● **Warranty**

Dear customer, This product comes with a

3-year warranty from the date of purchase. In the event that this product is faulty, you have legal rights against the seller of the product. These statutory rights are not restricted by our warranty as set out below.

### **Warranty terms**

The warranty period begins with the date of purchase. Please keep the original receipt in a safe place. It is required as proof of purchase. If a material or manufacturing defect occurs within three years of the date of purchase, we will repair or replace the product for you free of charge, or refund the purchase price, at our discretion. This warranty service is granted provided that the faulty device and the proof of purchase (receipt) are presented within three years, along with a brief written description of the fault and of when it occurred. If the fault is covered by our warranty, we will return the fixed product or send you a new one. No new warranty period shall begin upon repair or replacement of the product.

### **Warranty period and statutory warranty claims**

The warranty period is not renewed after a warranty service has been granted. This rule shall also apply for any replaced or repaired parts. Any damage or faults that already existed when buying the product must be reported immediately upon unpacking the product. A fee is charged for any repairs that are carried out after the end of the warranty period.

### **Warranty scope**

The device was carefully manufactured according to the strictest quality guidelines and thoroughly tested before delivery. The warranty applies to material or manufacturing defects. This warranty does not apply to product parts that are subject to normal wear and tear and can therefore be regarded as wearing parts, or damage to

fragile parts, such as switches, rechargeable batteries or parts that are made of glass. This warranty is void if the product has been damaged, improperly used or serviced. To ensure proper use, all instructions included in the manual must be followed carefully. All uses and actions that users are discouraged from or warned of in the manual must be avoided under all circumstances. The product is intended for private household use only, and not for commercial activities. The warranty is void, if the product is treated inappropriately, if force is applied, and in the case of any manipulation that is not carried out by our authorised service branch.

### **Warranty processing**

To ensure your request is handled swiftly, please observe the following

#### **Notes:**

- Please have the receipt and the article number (e.g. IAN 123456) ready as proof of purchase for all enquiries.
- Please refer to the type plate on the product, an engraving on the product, the cover of the manual (bottom left) or the sticker on the back or base of the product to find out the product number.
- In the case of any malfunctions or other defects, please call or email the service department indicated below as a first step.
- After your product has been registered as faulty, you can send it to the specified service address, free of charge. Please include the proof of purchase (receipt) and information about the defect and about when it occurred.

## ● **Service**

**GB**

Service Great Britain  
Tel.: 00800 80040044  
E-Mail: [administration@mynetsend.de](mailto:administration@mynetsend.de)

**IE**

**NI**

Service Ireland  
Tel. : 00800 80040044  
E-Mail: [administration@mynetsend.de](mailto:administration@mynetsend.de)

**IAN 354718\_2010**

Please have the receipt and the article number (e.g. IAN 123456) ready as proof of purchase for all enquiries.

You can find an up-to-date version of the operating instructions at:  
[www.citygate24.de](http://www.citygate24.de)

# LED-solcelleprojektør

## ● Indledning

 Vi ønsker dig tillykke med købet af dit nye udstyr. Du har dermed valgt et førsteklasses produkt. Du bedes læse denne instruktionsbog helt og grundigt igennem. Denne instruktionsbog hører til dette produkt og indeholder vigtige henvisninger til opstart og håndtering. Vær altid opmærksom på alle sikkerhedsanvisninger. Hvis du har spørgsmål eller er usikker i forhold til håndtering af dette udstyr, bedes du kontakte din forhandler eller vores kundeservice. Du bedes opbevare denne instruktionsbog og eventuelt videregive den til tredjemand.

## ● Tegnforklaring

-  Læs instruktionsbogen!
-  Produktionsdato (måned/år)
-  Jævnspænding
-  Overhold advarsler og sikkerhedsanvisninger!
-  Livsfare og fare for ulykker for småbørn og børn!
-  Eksplosionsfare!
-  Bær beskyttelseshandsker!
-  Emballage og udstyr bortskaffes miljøvenligt!
-  Miljøskader ved forkert bortskaffelse af batterierne!



Dette symbol betyder, at produktet arbejder med lavspænding (SELV / PELV) (beskyttelsesklasse III).



Ikke egnet til indendørs belysning



Registreringsrækkevidde: Ca. 1 - 8 m



Registreringsvinkel bevægelsessensor: ca. 100°



Lysetid: 10 - 60 s



Integreret li-ion-batteri

**IP44**



Beskyttet mod faste fremmedlegemer med diameter  $\geq 1,0$  mm, sprøjtévandsbeskyttet

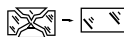

Enhver defekt beskyttelses-skærm skal udskiftes. I tilfælde af en beskadigelse skal projektøren omgående tages ud af drift, og du skal henvende på den serviceadresse, som er nævnt neden for.



Emballage af FSC-certificeret blandingstræ



Med CE-mærkningen bekræfter producenten, at dette elektriske udstyr overholder de gældende europæiske retningslinjer.

## ● Forskriftsmæssig anvendelse

Ved denne LED-solcelleprojektør drejer det sig om et specialprodukt, da det kan anvendes ved temperaturer under - 21 °C og opfylder sin funktion. LED-solcelleprojektøren er beregnet til automatisk belysning udendørs (f.eks. have, terrasse etc.). Projektøren må ikke monteres indendørs, da batteriet så ikke kan lades op. Projektøren er ikke egnet til belysning indendørs. Projektøren er udelukkende beregnet til privat anvendelse.

## ● Leveringsomfang



1 x solcelleprojektør inkl. bevægelsessensor  
1 x solcellepanel  
1 x vægholder solcellepanel  
1 x vægholder projektør (til husvægge og hushjørner)  
1 x jordspyd  
1 x kabel (løst)  
Montagemateriale (6 x dyvel og 6 x skrue)

## ● Delbeskrivelse

- 1 Solcellepanel
- 2 Forbindelsesmuffe
- 3 Forskruning (solcellepanel)
- 4 Holder (solcellepanel/projektør)
- 5 Styreskinne
- 6 Kabel med stik (fast)
- 7 Fastspændingspal (reflektorer)
- 8 Reflektorer
- 9 Bevægelsessensor
- 10 Styrehuller
- 11 Led-solcelleprojektør
- 12 Indstillingsregulator LUX (indstilling til omgivende lysstyrke)
- 13 Indstillingsregulator TIME (indstilling af projektørens lysetid)

- 14 Indstillingsregulator SENS (indstilling af bevægelsessensorens registreringsrækkevidde)
- 15 Ladestik (med gummiafdækning)
- 16 TÆND-/SLUK-/AUTO-afbryder
- 17 Jordspyd
- 18 Kabel med stik (løst)
- 19 Vægholder (solcellepanel)
- 20 Fastspændingshuller vægholder (solcellepanel)
- 21 Vægholder (projektør)
- 22 Fastspændingshuller vægholder (projektør)
- 23 Dyvler
- 24 Skrue

## ● Tekniske data

Solcelle:	6 V  , maks. 3 W
	3,7 V 
Li-ion-batteri:	4000 mAh (kan ikke udskiftes)
Bevægelsessensor:	Infrarød, registreringsrækkevidde: 1 - 8 m Registreringsvinkel: ca. 100°
Lysetid:	10 - 60 s
Beskyttelsesgrad:	IP44
Lysstrøm ved udkoblet bevægelsessensor:	maks. 40 lm (orienteringslys) maks. 2 x 300 lm (kort belysning)
Farvetemperatur (lysfarve):	4000 K (neutral hvid)
Anbefalet montagehøjde:	2 - 4 m
Maksimal projekionsflade:	2x 78 cm <sup>2</sup>
Modelnummer:	898-S-2 / 898-W-2



## ● Sikkerhedsanvisninger



### Sikkerhedsanvisninger



#### **⚠ ADVARSEL!**

#### **LIVSFARE OG FARE FOR ULYKKER FOR SMÅBØRN OG**

**BØRN!** Lad aldrig børn være uden opsyn med emballagematerialet. Der er fare for kvælning på grund af emballagematerialet. Børn undervurderer ofte risici. Hold altid børn på afstand af LED-solcelleprojektøren.

- Dette produkt kan anvendes af børn fra 8 år og derover samt af personer med nedsatte fysiske, sensoriske eller mentale evner eller mangel på erfaring og kendskab, hvis de er under opsyn, eller hvis de er blevet instrueret i sikker anvendelse af produktet og forstår de deraf resulterede risici. Børn må ikke lege med produktet. Rengøring og brugervedligeholdelse må ikke foretages af børn uden opsyn.
- Dette produkt kan anvendes af børn fra 8 år og derover samt af personer med nedsatte fysiske, sensoriske eller mentale evner eller mangel på erfaring og kendskab, hvis de er under opsyn, eller hvis de er blevet instrueret i sikker anvendelse af LED-solcelleprojektøren og forstår de deraf resulterede risici. Børn må ikke lege med LED-solcelleprojektøren. Rengøring og brugervedligeholdelse må ikke foretages af børn uden opsyn.
- Anvend ikke LED-solcelleprojektøren, hvis du konstaterer beskadigelser.
- Når projektørens levetid er udløbet, skal den bortskaffes i henhold til de lokale bortskaffelsesbestemmelser. LED-pærerne kan ikke udskiftes.
- **LIVSFARE!** Under montagen skal børn holdes på afstand af arbejdsområdet. Til leveringsomfanget hører et antal af skruer og andre smådele. Disse kan være livsfarlige, hvis de sluges eller indåndes.
- **FARE FOR KVÆSTELSE!** Sørg for, når

projektøren fjernes, at også jordspyddet fjernes, så det ikke udgør en fare (f.eks. fald).

- **SNUBLEFARE!** Sørg for, at strømkablet udlægges således, at ingen kan løbe ind i det eller snuble over det.



### Sikkerhedsanvisninger til batterier/akkumulatorer

- **LIVSFARE!** Batterier/akkumulatorer skal opbevares utilgængelige for børn. I tilfælde af slugning søges omgående læge!
- **HENVISNING!** Batteriet kan ikke udskiftes. Når det er tomt, skal hele projektøren bortskaffes.
-  **EKSPLOSIONSFARE!** Ikke-opladelige batterier må aldrig genoplades. Batterier / akkumulatorer må ikke kortsluttes og / eller åbnes. Konsekvensen kan være overophedning, brandfare eller de kan eksplodere.
- Batterier / akkumulatorer må aldrig kastes ind i ild eller ned i vand.
- Batterier / akkumulatorer må ikke udsættes for mekanisk belastning.

## ● Risiko for lækage på batterier/akkumulatorer

- Undgå ekstreme betingelser og temperaturer, som kan påvirke batterier / akkumulatorer, f.eks. varmeelementer / direkte solstråler.
- Undgå kontakt med hud, øjne og slimhinder! I tilfælde af kontakt med batterisyre skylles de berørte steder straks med rigelige mængder rent vand, og der søges straks læge!



#### **BÆR BESKYTTELSESHANDSKER!**

Lækkende eller beskadigede batterier / akkumulatorer kan ved kontakt med huden forårsage ætsninger. Derfor skal du i dette tilfælde bære egnede

beskyttelseshandsker.

- I tilfælde af lækkende batterier skal du straks fjerne disse fra produktet for at undgå beskadigelser.

## ● Montage

**Henvisning:** Fjern emballagematerialet helt. Forud for montagen skal du beslutte, hvor du vil montere produktet. Inden der bores fastgørelseshuller, skal du sikre dig, at gas-, vand- eller strømledninger på borestedet ikke kan bores i eller blive beskadiget. Anvend en boremaskine til at bore hullerne i murværket. Vær opmærksom på sikkerhedsanvisningerne i boremaskinens betjenings- og sikkerhedsanvisninger. I modsat fald er der fare for død eller kvæstelse ved elektrisk stød.

### **Ved valg af montagested skal du være opmærksom på følgende ting:**

- Kontrollér, at produktet oplyser det ønskede område. Kontrollér, at bevægelsessensor **9** dækker det ønskede område.
- Bevægelsessensoren har en registreringsrækkevidde på maks. 8 m ved en registreringsvinkel på ca. 100°.
- Sørg for, at bevægelsessensor **9** ikke rammes af gadebelysningen om natten. Dette kan forringe funktionen.
- Den anbefalede montagehøjde er 2 - 4 m.
- Anvend fastgørelseshullerne **22** i projektørens vægholder **21** (til husvægge eller hushjørner) for at markere placeringen af borehullerne. (se fig. F og G)
- Bor hullerne (ø 6 mm).
- Skub nu dyvlerne **23** ind i borehullerne. (se fig. G)
- Læg nu vægholderen **21** på montagefladen og fastgør denne let med skruerne **24**. (se fig. G)
- Spænd skruerne fast i fastgørelseshullerne og justér LED-solcelleprojektøren **11**.
- LED-solcelleprojektøren **11** kan nu meget nemt skubbes på vægholderen.

### **LED-solcelleprojektør justeres**

Reflektorerne **8** kan indstilles vertikalt (højre/venstre) i en vinkel op til 65°, horisontalt (opad) op til 65° og horisontalt (nedad) op til 70°. Her skal du fjerne fastspændingspalen **7** og justere reflektorerne som ønsket.

Justér nu bevægelsessensoren **9** og sørg for, at den er justeret til det registreringsområde, som du ønsker.

**Henvisning:** Bevægelsessensoren har en registreringsvinkel på op til 100°.

### **Montage af solcellepanel**

Du har mulighed for valgfrit at montere solcellepanelet **1** direkte på projektøren, på en jævn montageflade (væg/tag) eller med det medleverede jordspyd **17** f.eks. på græsplænen.

**Henvisning:** Solcellepanelet **1** skal have så direkte solstråler som muligt. Også en delvis skyggelægning af solcellepanelet om dagen kan forringe opladningen væsentligt.

#### **Verdenshjørner:**

Det optimale er en orientering mod syd. Vælg hellere en orientering med let drejning mod vest end med en let drejning mod øst.

### **Fastgørelse af solcellepanelet på projektøren**

- Spænd forskruingen **3** med forbindelsesmuffen **2** fast med hånden.
- Fastgør nu solcellepanelets/projektørens holder **4** med styrehullerne **10** på LED-solcelleprojektøren ved at skubbe styreskinnen **5** på holderen ind i styrehullerne, til denne går i hak.
- Sæt solcellepanelet **1** på solcellepanelets/projektørens vægholder **4**.

**Henvisning:** For at demontere holderen igen skal du trykke styreskinnens **5** flapper i siden let sammen, til holderen kan løsnes.

Stik nu kablets stik **6** ind i ladestikket **15**, her skal du først åbne gummiafdækningen.

**Henvisning:** Lukningen kan her ikke skrues sammen og hænger løst ned fra kablet.

Dette har ingen virkning på produktets funktionsevne.

### **Fastgørelse af solcellepanelet på tag/væg**

Forskrningen [3] på solcellepanelet skrues på solcellepanelets/projektørens [4] holder ved hjælp af forbindelsesmuffen [2], og denne skrues fast med hånden. (se fig. A)

- Anvend fastgørelseshullerne [20] på solcellepanelets vægholder [19] for at markere borehullernes position. (se fig. G)
- Bør hullerne (ø 6 mm).
- Skub nu dyvlerne [23] ind i fastgørelseshullerne [20]. (se fig. F)
- Læg nu vægholderen [19] på montagefladen og fastgør nu denne med skrueerne [23]. (se fig. F)
- Skub nu solcellepanelets/projektørens holder [4] på solcellepanelets vægholder [19], til denne let går i hak.
- Forbind nu kablets stik [6] med kablets bøsning [18] og forbind så kablets stik [18] med LED-solcelleprojektørens ladestik [15].
- Justér nu LED-solcelleprojektøren som ønsket.

**Henvisning:** For at demontere holderen igen skal du trykke styreskinnens [5] flapper i siden let sammen, til holderen kan løsnes.

### **Fastgørelse af solcellepanelet på jordspyd**

- Forskrningen [3] på solcellepanelet skrues på forbindelsesmuffen [2] og denne skrues fast med hånden.
- Stik nu LED-solcelleprojektøren [11] med forbindelsesmuffen [2] på jordspyddet [17] og stik nu dette i det underlag, som du ønsker (græsplæne/jord etc.).

**Henvisning:** Sørg for, at de sidder godt fast!

- Forbind nu kablets stik [6] med kablets bøsning [18] og forbind så kablets stik [18] med LED-solcelleprojektørens ladestik [15].

Projektøren og solcellepanelet er nu klar til brug.

**FARE FOR KVÆSTELSE!** Sørg for, når projektøren fjernes, at også jordspyddet fjernes, så det ikke udgør en fare (f.eks. fald).

### **● Batteri oplades**

- Batteriet oplades i hver kontaktposition. Du opnår en optimal opladning i starten, når LED-solcelleprojektøren er slukket.

**Henvisning:** Efter 6 - 8 timer med gode solstråler er batteriet opladet. Varigheden på ladeprocessen er afhængig af batteriets opladningstilstand samt solstrålernes styrke.

### **● Solcellepanel justeres**

#### **Verdenshjørner**

Det optimale er en orientering mod syd. Vælg hellere en orientering med let drejning mod vest end med en let drejning mod øst.

**Henvisning:** Sørg for, at solcellepanelets overflade [1] ikke er snavset for at sikre en optimal funktion. Justér nu solcellepanelet [1] og fastgør dette med forskrningen [3]. (se fig. A)

### **● Led-solcelleprojektør tages i brug**

**Henvisning:** Anvend kun projektøren med det medleverede solcellepanel. Tilslut hverken projektøren eller solcellepanelet til eksternt udstyr.

- Sæt TÆND-/SLUK-/AUTO-afbryderen [16] i position „ON“ (II), og projektøren er permanent tændt. I denne indstilling er orienteringslyset deaktiveret. (se fig. C)
- Sæt TÆND-/SLUK-/AUTO-afbryderen [16] i position „OFF“ (0), og projektøren er permanent slukket. (se fig. C)
- Sæt TÆND-/SLUK-/AUTO-afbryderen [16] i

position „AUTO“ ( I ), og projektøren er i AUTOMATIK-modus. I denne afbryderposition lyser projektøren i de valgte indstillinger (lysetid, omgivende lysstyrke, registreringsrækkevidde). (se fig. C)

- Når projektøren slukker igen efter den indstillede tid, aktiveres orienteringslyset. Orienteringslyset aktiveres kun i indstillingen „AUTO“ og er deaktiveret i indstillingen „ON“.

**Henvising:** Opladning af batteriet via solcellepanelet er ikke afhængig af, i hvilken afbryderposition TÆND-/SLUK-/AUTO-afbryderen [16] befinder sig. En opladning finder altid sted. (se fig. C)

**Henvising til funktion:** Solcellen tænder produktet ved skumring eller mørke, så snart bevægelsessensoren registrerer en bevægelse.

### Indstilling af lysetid

Drej indstillingsregulatoren TIME [13] med uret, og lysetiden indstilles til en maksimal værdi på 60 sekunder. Drej indstillingsregulatoren TIME [13] mod uret, og lysetiden indstilles til en minimal værdi på 10 sekunder. (se fig. E)

### Indstilling af omgivende lysstyrke

Med indstillingsregulatoren LUX [12] kan skumringssensorens „reaktion“ indstilles efter den omgivende lysstyrke (eller skumringssensitivitet). (se fig. E) Drej indstillingsregulatoren med uret, og projektøren lyser ved en maksimal omgivende lysstyrke på 50.000 Lux. Drej indstillingsregulatoren LUX [12] mod uret, og projektøren lyser ved en minimal omgivende lysstyrke på 5 Lux. (se fig. E)

### Indstilling af registreringsrækkevidde

Drej indstillingsregulatoren SENS [14] med uret, og bevægelsessensorens registreringsrækkevidde øges til en maksimal værdi på 8 meter. Bevægelsessensoren

tænder nu først projektøren fra 8 meter. Drej indstillingsregulatoren SENS [14] mod uret, og bevægelsessensorens registreringsrækkevidde reduceres til en minimal værdi på 1 meter. Bevægelsessensoren [9] tænder allerede ved 1 meter, og projektøren lyser. (se fig. E)

## ● Fejludbedring

- = Fejl
- ⊙ = Årsag
- = Løsning
  
- = LED-solcelleprojektøren tænder ikke.
- ⊙ = LED-solcelleprojektøren er slukket.
- = Tryk på TÆND-/SLUK-/AUTO-afbryderen ( I / 0 / II ) for at tænde LED-solcelleprojektøren. (se fig. C)
  
- = Lyset blaftrer.
- ⊙ = Batteriet er næsten tomt.
- = Oplad batteriet (se kapitel „Batteri oplades“).

## ● Rengøring og opbevaring

- Sluk projektøren [11], hvis du ikke vil anvende den, opbevare og/eller rengøre den.
- Kontrollér regelmæssigt bevægelsessensoren [9] og solcellepanelet [1] for snavs. Fjern dette for at sikre en fejlfri funktion af projektøren..
- Hold projektøren, specielt solcellepanelet, fri for sne og is om vinteren.
- Rengør projektøren med en fnugfri, let fugtig klud og et mildt rengøringsmiddel.

## ● Bortskaffelse



Vær opmærksom på mærkning af emballagematerialerne ved affaldssortering, de er mærket med forkortelser (a) og numre (b) med følgende betydning:

1–7: Plast  
20–22: Papir og pap  
80–98: Kompositmaterialer.



Oplysning om muligheder for bortskaftelse af det udtjente produkt kan fås hos forvaltningen i din kommune eller by.



Når produktet er udtjent, må det af hensyn til miljøet ikke smides i dagrenovationen, men skal afleveres på en fagligt korrekt genbrugsplads. Du kan på din ansvarlige forvaltning få oplysninger om genbrugspladser og deres åbningstider.

Defekte eller tomme batterier skal genbruges i henhold til direktiv 2013/56/EF og ændringer dertil. Aflever batterier og/eller produktet på de tilbudte genbrugspladser.



### **Miljøskader ved forkert bortskaftelse af batterierne!**

Batterier må ikke bortskaftes i dagrenovationen. De kan indeholde giftige tungmetaller og er underlagt behandling af specialaffald. De kemiske symboler for tungmetaller er som følger: Cd = cadmium, Hg = kviksølv, Pb = bly.

## **● Garanti**

Kære kunde. På dette produkt får du 3 års garanti fra købsdato. I tilfælde af mangler ved dette produkt har du lovmæssige rettigheder mod sælgeren af produktet. Disse lovmæssige rettigheder begrænses ikke af vores garanti, som er forklaret i det følgende.

### **Garantibestemmelser**

Garantiperioden starter ved købsdato. Du bedes opbevare den originale kvittering godt. Denne kvittering er dit bevis for købet. Hvis en materiale- eller fabrikationsfejl opstår inden for 3 år fra købsdatoen af dette

produkt, repareres eller udskiftes produktet af os - efter vores valg - gratis for dig, eller købsprisen erstattes. Denne garantiydelse forudsætter, at det defekte produkt og købsbeviset (kvittering) fremlægges, og at det skriftligt kort beskrives, hvori fejlen består, og hvornår den er opstået. Hvis defekten er dækket af vores garanti, får du det reparerede eller et nyt produkt retur. Ved reparation eller udskiftning af produktet påbegyndes ikke en ny garantiperiode.

### **Garantiperiode og lovmæssige mangelkrav**

Garantiperioden forlænges ikke af garantiydelsen. Dette gælder også for udskiftede og reparerede dele. Skader og mangler, som eventuelt findes allerede ved købet, skal straks indberettes efter udpakning. Efter garantiperiodens udløb kan reparationer udføres mod beregning.

### **Garantidækning**

Produktet er omhyggeligt fremstillet i henhold til strenge kvalitetsnormer og samvittighedsfuldt kontrolleret forud for levering. Garantidækningen gælder for materiale- eller fabrikationsfejl. Denne garanti dækker ikke produktdele, som er udsat for normal slitage og derfor kan anses for at være sliddele, eller beskadigelse af skrøbelige dele, f.eks. afbrydere, batterier, eller dele, som er fremstillet af glas. Denne garanti bortfalder, hvis produktet beskadiges, ikke anvendes eller vedligeholdes hensigtsmæssigt. Til en fagligt korrekt anvendelse af produktet skal alle anvisninger, som er anført i instruktionsbogen, nøje overholdes. Anvendelsesformål og handlinger, som frarådes i instruktionsbogen eller som advares imod, skal absolut undgås. Produktet er kun beregnet til privat brug og ikke til erhvervmæssig anvendelse. Ved misbrug og ukyndig behandling, anvendelse af vold og ved indgreb, som ikke er

foretaget af vores autoriserede serviceafdeling, bortfalder garantien.

### **Behandling af garantisager**

For at sikre en hurtig behandling af din sag bedes du følge dette

#### **Henvisninger:**

- Du bedes ved alle forespørgsler holde kvittering og varenummer (f.eks. IAN 123456) klar som bevis for købet.
- Varenummeret kan ses på produktets typeskilt, en gravering på produktet, forsiden af din instruktionsbog (nederst til venstre) eller på mærkaten på produktets bag- eller underside.
- Hvis der skulle opstå funktionsfejl eller øvrige fejl, bedes du først og fremmest kontakte nedenstående serviceafdeling telefonisk eller pr. e-mail.
- Et som defekt registreret produkt kan du portofrit fremsende til den serviceadresse, som du har fået meddelt, og vedlægge købsbeviset (kvittering) med angivelse af, hvori fejlen består, og hvornår den er optrådt.

### **● Service**

DK

Service Danmark

Tlf.: 00800 80040044

E-mail: [administration@mynetsend.de](mailto:administration@mynetsend.de)

**IAN 354718\_2010**

Du bedes ved alle forespørgsler holde kvittering og varenummer (f.eks. IAN 123456) klar som bevis for købet.

Du kan se en aktuel version af instruktionsbogen på: [www.citygate24.de](http://www.citygate24.de)

# Projecteur solaire à LED

## ● Introduction

 Nous vous félicitons pour l'achat de votre nouvel appareil. Vous avez opté pour un produit de haute qualité. Veuillez lire cette notice d'utilisation entièrement et avec soin. Cette notice fait partie de l'appareil et comporte des indications importantes concernant la mise en service et le maniement. Respectez toujours toutes les consignes de sécurité. Si vous avez des questions ou des doutes concernant l'utilisation de l'appareil, veuillez contacter votre revendeur ou le service après-vente. Veuillez conserver cette notice avec soin et remettez-la le cas échéant à un tiers.

## ● Explication des symboles

-  Lire la notice d'utilisation !
-  Date de fabrication (mois/année)
-  Tension continue
-  Respecter les avertissements et les consignes de sécurité !
-  Danger de mort et d'accident pour les jeunes enfants et les enfants !
-  Risque d'explosion !
-  Porter des gants de protection !
-  Recyclez l'emballage et l'appareil dans le respect de l'environnement !
-  Atteinte à l'environnement en raison d'un recyclage incorrect des batteries !



Ce symbole indique que le produit fonctionne avec une basse tension de protection (TBTS / TBTP) (classe de protection III).



Ne convient pas pour l'éclairage intérieur



Champ de détection : env. 1 à 8 m



Angle de détection du détecteur de mouvement : env. 100°



Durée d'éclairage : 10 - 60 s



Batterie li-ion intégrée

**IP44**



Protégée contre les corps étrangers solides d'un diamètre  $\geq 1,0$  mm, protégée contre les projections d'eau

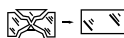

Tout couvercle de protection endommagé doit être remplacé. En cas de dommages, mettez immédiatement le projecteur hors service et contactez l'adresse de SAV indiquée ci-dessous.



Emballage en bois mixte certifié FSC



Avec le marquage CE, le fabricant confirme que cet appareil électrique répond aux directives européennes en vigueur.

## ● Utilisation conforme

Ce projecteur solaire à LED est un appareil spécial dans la mesure où il peut être utilisé à des températures inférieures -21° C et

remplir sa fonction. Le projecteur solaire à LED est prévu pour un éclairage automatique en extérieur (par ex. jardin, terrasse, etc.). Le projecteur ne doit pas être monté en intérieur, car la batterie ne peut alors pas être chargée. Le projecteur ne convient pas pour l'éclairage ambiant du domicile. Le projecteur est exclusivement destiné à une utilisation domestique.

## ● Contenu de l'emballage

- 1 x projecteur solaire à LED avec détecteur de mouvement
- 1 x panneau solaire
- 1 x support mural pour panneau solaire
- 1 x support mural pour projecteur (pour murs et angles de maisons)
- 1 x piquet de terre
- 1 x câble (non fixé)
- Matériel de montage (6x chevilles et 6x vis)

## ● Description des composants

- 1 Panneau solaire
- 2 Manchon de raccordement
- 3 Raccord vissé (panneau solaire)
- 4 Support (panneau solaire/projecteur)
- 5 Rail de guidage
- 6 Câble avec fiche (fixe)
- 7 Verrou (réflecteurs)
- 8 Réflecteurs
- 9 Détecteur de mouvement
- 10 Trous de guidage
- 11 Projecteur solaire à LED
- 12 Bouton de réglage LUX (réglage de la luminosité ambiante)
- 13 Bouton de réglage TIME (réglage de la durée d'éclairage du projecteur)
- 14 Bouton de réglage SENS (réglage du champ de détection du détecteur de mouvement)

- 15 Prise de charge (avec cache caoutchouc)
- 16 Interrupteur MARCHE/ARRÊT/AUTO
- 17 Piquet de terre
- 18 Câble avec fiche (non fixé)
- 19 Support mural (panneau solaire)
- 20 Trous de fixation support mural (panneau solaire)
- 21 Support mural (projecteur)
- 22 Trous de fixation support mural (projecteur)
- 23 Chevilles
- 24 Vis

## ● Caractéristiques techniques

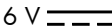
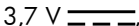
Cellule solaire :	6 V  , max. 3 W
Batterie Li-Ion :	3,7 V  , 4000 mAh (pas interchangeable)
Détecteur de mouvement :	Infrarouges, champ de détection : 1 – 8 m Angle de détection : env. 100°
Durée d'éclairage :	10 - 60 s
Type de protection :	IP44
Flux lumineux en cas de déclenchement du détecteur de mouvement :	max. 40 lm (lumière d'orientation) max. 2 x 300 lm (éclairage court)
Température de couleur (couleur de la lumière) :	4000 K (blanc neutre)
Hauteur d'installation recommandée :	2 - 4 m
Surface de projection maximale :	2x 78 cm <sup>2</sup>
Numéro du modèle :	898-S-2 / 898-W-2



## ● Consignes de sécurité



### Consignes de sécurité



#### **⚠ AVERTISSEMENT !**

#### **DANGER DE MORT ET D'ACCIDENT POUR LES JEUNES**

**ENFANTS ET LES ENFANTS !** Ne laissez jamais les enfants jouer sans surveillance avec l'emballage. Ils risquent de s'étouffer. Les enfants n'ont souvent pas conscience des dangers. Maintenez toujours les enfants à distance du projecteur solaire à LED.

- Cet appareil peut être utilisé par des enfants de 8 ans et plus ainsi que par des personnes aux capacités physiques, sensorielles ou mentales réduites ou dont l'expérience et les connaissances sont insuffisantes, lorsqu'ils sont sous surveillance ou s'ils ont été instruits quant à une utilisation sécurisée du produit et ont compris les dangers qui en résultent. Les enfants ne doivent pas jouer avec le produit. Le nettoyage et l'entretien par l'utilisateur ne doivent pas être réalisés par des enfants sans surveillance.
- Cet appareil peut être utilisé par des enfants de 8 ans et plus ainsi que par des personnes aux capacités physiques, sensorielles ou mentales réduites ou dont l'expérience et les connaissances sont insuffisantes, lorsqu'ils sont sous surveillance ou s'ils ont été instruits quant à une utilisation sécurisée du projecteur solaire à LED et ont compris les dangers qui en résultent. Les enfants ne doivent pas jouer avec le projecteur solaire à LED. Le nettoyage et l'entretien par l'utilisateur ne doivent pas être réalisés par des enfants sans surveillance.
- N'utilisez pas le projecteur solaire à LED si vous constatez une détérioration quelconque.
- Lorsque le projecteur solaire à LED a atteint la fin de sa durée de vie, recyclez-le dans

le respect des règlements locaux. Les LED ne sont pas interchangeables.

- **DANGER DE MORT !** Éloignez les enfants lors du montage. L'emballage contient de nombreuses vis et autres petites pièces. Celles-ci peuvent être dangereuse en cas d'ingestion ou d'inhalation.
- **RISQUE DE BLESSURE !** Veillez lorsque vous retirez le projecteur, à également retirer le piquet de terre pour éviter que ce dernier ne constitue une source de risque (par ex. trébuchage).
- **RISQUE DE TRÉBUCHAGE !** Veillez à ce que le cordon d'alimentation soit posé de manière à ce que personne ne puisse marcher ou trébucher dessus.



### Consignes de sécurité relatives aux piles/batteries

- **DANGER DE MORT !** Conservez les piles / batteries hors de portée des enfants. Consultez immédiatement un médecin en cas d'ingestion !
  - **REMARQUE !** La batterie n'est pas interchangeable. Une fois usé, le projecteur entier doit être mis au rebut.
  - **RISQUE D'EXPLOSION !** Ne rechargez jamais les piles non rechargeables. Ne court-circuitiez pas les piles / batteries et / ou ne les ouvrez pas. Surchauffe, risque d'incendie ou explosion pourrait en résulter.
  - Ne jetez jamais les piles / batteries dans le feu ou l'eau.
  - Ne soumettez pas les piles / batteries à des contraintes mécaniques.
- ### ● Risque de fuite des piles/batteries
- Évitez les conditions extrêmes et les températures susceptibles d'exercer une influence sur les piles / batteries, par exemple sur les radiateurs / rayonnement

solaire direct.

- Évitez le contact avec la peau, les yeux et les muqueuses ! En cas de contact avec de l'acide de batterie, rincez immédiatement et abondamment les parties du corps concernées à l'eau et consultez un médecin dans les plus brefs délais !
-  **PORTER DES GANTS DE PROTECTION !** Les piles / batteries endommagées ou présentant des fuites peuvent provoquer des brûlures en cas de contact avec la peau. Pour cette raison, portez des gants de protection adaptés.
- En cas de fuite des piles, retirez-les immédiatement du produit pour éviter les dommages.

## ● Montage

**Remarque :** Retirez entièrement l'emballage. Choisissez le lieu de montage avant de commencer. Assurez-vous avant de percer les trous qu'aucune conduite de gaz, d'eau ou d'électricité ne puisse être percée ou endommagée à l'endroit du perçage. Utilisez une perceuse pour percer les trous dans le mur. Respectez les consignes de sécurité indiquées dans les consignes d'utilisation de la perceuse. Dans le cas contraire, elle peut présenter un danger de mort ou de blessure par électrocution.

### Veillez aux points suivants pour choisir le lieu de montage :

- Assurez-vous que le produit éclaire la zone souhaitée. Assurez-vous que le détecteur de mouvement [9] couvre la zone souhaitée.
- Le détecteur de mouvement a un champ de détection de 8 m max. et un angle de détection d'env. 100°.
- Veillez à ce que le détecteur de mouvement [9] ne soit pas éclairé par l'éclairage de la rue la nuit. Cela peut altérer son fonctionnement.
- La hauteur de montage recommandée est

de 2 à 4 m.

- Utilisez les trous de fixation [22] du support mural du projecteur [21] (pour murs et angles de maisons) pour repérer la position des trous de perçage (voir fig. F et G).
- Percez les trous (ø 6 mm).
- Introduisez maintenant les chevilles [23] dans les trous de perçage (voir fig. G).
- Posez maintenant le support mural [21] sur la surface de montage et fixez-le maintenant sans serrer avec les vis [24] (voir fig. G).
- Serrez bien les vis dans les trous de fixation et orientez le projecteur solaire à LED [11].
- Il suffit maintenant de glisser le projecteur solaire à LED [11] sur le support mural.

### Orienter le projecteur solaire à LED

Les réflecteurs [8] peuvent être réglés verticalement (à droite/à gauche) dans un angle de 65° max., à l'horizontale (en haut) jusqu'à 65° et à l'horizontale (en bas) jusqu'à 70°. Retirez pour cela le verrou [7] et orientez les réflecteurs comme souhaité. Orientez maintenant le détecteur de mouvement [9] et veillez à ce qu'il soit aligné droit sur le champ de détection souhaité.

**Remarque :** Le détecteur de mouvement possède un angle de détection allant jusqu'à 100°.

### Montage du panneau solaire

Vous avez la possibilité de monter le panneau solaire [1] directement sur le projecteur, sur une surface de montage plane (mur/toit) ou avec le piquet de terre [17] fourni, par ex. dans la pelouse.

**Remarque :** Le panneau solaire [1] requiert un rayonnement solaire aussi direct que possible. Un ombrage, même partiel du panneau solaire durant la journée peut considérablement altérer la recharge.

### Direction du ciel :

l'orientation optimale est vers le sud. Choisissez une orientation avec un léger

décalage vers l'ouest plutôt que vers l'est.

## Fixation du panneau solaire sur le projecteur

- Vissez bien le raccord vissé [3] à la main avec le manchon de raccordement [2].
- Fixez maintenant le support du panneau solaire/projecteur [4] avec les trous de guidage [10] du projecteur solaire LED en glissant le rail de guidage [5] du support dans les trous de guidage jusqu'à ce qu'il s'enclenche.
- Placez le panneau solaire [1] sur le support du panneau solaire/projecteur [4].

**Remarque :** Pour démonter à nouveau le support, poussez légèrement les languettes latérales dans le rail de guidage [5] jusqu'à ce que le support se détache.

- Branchez maintenant la fiche du câble [6] dans la prise de charge [15], vous devez pour cela ouvrir le cache caoutchouc.

**Remarque :** La fermeture ne peut pas être vissée et pend librement sur le câble. Cela n'a aucune influence sur le bon fonctionnement de l'appareil.

## Fixation du panneau solaire sur le toit/mur

Vissez le raccord vissé [3] du panneau solaire sur le support du panneau solaire/projecteur [4] à l'aide du manchon de raccordement [2] et serrez-le bien à la main (voir fig. A).

- Utilisez les trous de fixation [20] du support mural du panneau solaire [19] pour repérer la position des trous de perçage (voir fig. G).
- Percez les trous ( $\varnothing$  6 mm).
- Introduisez maintenant les chevilles [23] dans les trous de fixation [20] (voir fig. F).
- Posez maintenant le support mural [19] sur la surface de montage et fixez-le maintenant avec les vis [23] (voir fig. F).
- Glissez maintenant le support du panneau solaire/projecteur [4] sur le support mural du panneau solaire [19] jusqu'à ce qu'il

s'enclenche légèrement.

- Branchez maintenant la fiche du câble [6] avec la prise du câble [18] et branchez ensuite la fiche du câble [18] dans la prise de charge [15] du projecteur solaire à LED.
- Orientez maintenant le projecteur solaire à LED comme souhaité.

**Remarque :** Pour démonter à nouveau le support, poussez légèrement les languettes latérales dans le rail de guidage [5] jusqu'à ce que le support se détache.

## Fixation du panneau solaire sur le piquet de terre

- Vissez le raccord vissé [3] du panneau solaire sur le manchon de raccordement [2] et serrez-le à la main.
- Glissez maintenant le projecteur solaire à LED [11] avec le manchon de raccordement [2] sur le piquet de terre [17] et enfoncez-le maintenant dans le sol de votre choix (pelouse/terre etc.).

**Remarque :** Veillez à une bonne fixation !

- Branchez maintenant la fiche du câble [6] avec la prise du câble [18] et branchez ensuite la fiche du câble [18] dans la prise de charge [15] du projecteur solaire à LED. Le projecteur et le panneau solaire sont maintenant opérationnels.

**RISQUE DE BLESSURE !** Veillez lorsque vous retirez le projecteur, à également retirer le piquet de terre pour éviter que ce dernier ne constitue une source de risque (par ex. trébuchage).

## ● Recharger la batterie

- La batterie est rechargée dans n'importe quelle position de l'interrupteur. Vous obtenez une charge optimale au début lorsque le projecteur solaire LED est éteint.

**Remarque :** La batterie est rechargée après 6 à 8 heures avec un bon ensoleillement. La

durée de la recharge dépend de l'état de charge de la batterie et de la qualité de l'ensoleillement.

## ● Orienter le panneau solaire

### Direction du ciel

l'orientation optimale est vers le sud. Choisissez une orientation avec un léger décalage vers l'ouest plutôt que vers l'est.

**Remarque :** Veillez à ce que la surface du panneau solaire [1] ne soit pas sale pour garantir un fonctionnement optimal. Orientez maintenant le panneau solaire [1] et fixez-le ensuite avec le raccord vissé [3] (voir fig. A).

## ● Mise en service du projecteur solaire à LED

**Remarque :** Utilisez le projecteur uniquement avec le panneau solaire fourni. Ne raccordez ni le projecteur ni le panneau solaire à des appareils externes.

- Placez l'interrupteur MARCHÉ/ARRÊT/AUTO [16] en position « ON » (II) et le projecteur s'allume durablement. Avec ce réglage, la lumière d'orientation est désactivée (voir fig. C).
- Placez l'interrupteur MARCHÉ/ARRÊT/AUTO [16] en position « OFF » (0) et le projecteur reste éteint (voir fig. C).
- Placez l'interrupteur MARCHÉ/ARRÊT/AUTO [16] en position « AUTO » (II) et le projecteur se trouve maintenant en mode AUTOMATIQUE. Dans cette position d'interrupteur, le projecteur s'allume avec les réglages effectués (durée d'éclairage, luminosité ambiante, champ de détection) (voir fig. C).
- Lorsque le projecteur est à nouveau éteint après la durée réglée, l'éclairage d'orientation est activé. L'éclairage d'orientation est uniquement activé avec le

réglage « AUTO » et est désactivé avec le réglage « ON ».

**Remarque :** La charge de la batterie via le panneau solaire ne dépend pas de la position dans laquelle se trouve l'interrupteur MARCHÉ/ARRÊT/AUTO [16]. La charge a toujours lieu (voir fig. C).

### Remarques relative au

**fonctionnement :** La cellule solaire allume l'appareil au crépuscule ou dans l'obscurité, dès que le détecteur de mouvement détecte un mouvement.

### Réglage de la durée d'éclairage

Tournez le bouton de réglage TIME [13] dans le sens des aiguilles d'une montre et la durée d'éclairage est réglée sur une valeur maximale de 60 secondes. Tournez le bouton de réglage TIME [13] dans le sens inverse aux aiguilles d'une montre et la durée d'éclairage est réglée sur une valeur minimale de 10 secondes (voir fig. E).

### Réglage de la luminosité ambiante

Le bouton de réglage LUX [12] permet de régler la « réaction » du capteur crépusculaire à la luminosité ambiante (ou sensibilité crépusculaire) (voir fig. E). Si vous tournez le bouton de réglage dans le sens des aiguilles d'une montre, le projecteur s'allume avec une luminosité ambiante maximale de 50 000 Lux.

Si vous tournez le bouton de réglage LUX [12] dans le sens inverse aux aiguilles d'une montre, le projecteur s'allume avec une luminosité ambiante minimale de 5 Lux. (voir fig. E).

### Réglage du champ de détection

Tournez le bouton de réglage SENS [14] dans le sens des aiguilles d'une montre et le champ de détection du détecteur de mouvement passe à la valeur maximale de 8 mètres. Le détecteur de mouvement déclenche maintenant le projecteur à une distance de 8 mètres seulement. Tournez le

bouton de réglage SENS [14] dans le sens inverse aux aiguilles d'une montre et le champ de détection du détecteur de mouvement passe à la valeur minimale de 1 mètre. Le détecteur de mouvement [9] s'allume déjà à partir d'1 mètre et le projecteur s'allume (voir fig. E).

## ● Dépannage

- = Erreur
- ⊙ = Cause
- = Solution
- = Le projecteur solaire LED ne s'allume pas.
- ⊙ = Le projecteur solaire LED est éteint.
- = Appuyez sur l'interrupteur MARCHÉ/ARRÊT/AUTOMATIQUE ( I / 0 / II) pour allumer le projecteur solaire à LED (voir fig. C).
- = La lumière vacille.
- ⊙ = La batterie est presque déchargée.
- = Rechargez la batterie (cf. chapitre « Recharger la batterie »).

## ● Nettoyage et stockage

- Éteignez le projecteur [11] lorsque vous ne l'utilisez pas, lorsque vous le rangez et/ou voulez le nettoyer.
- Inspectez régulièrement l'absence de salissures sur le détecteur de mouvement [9] et le panneau solaire [1]. Éliminez-les pour garantir un fonctionnement irréprochable du projecteur.
- Garder le projecteur, en particulier le panneau solaire, exempt de glace et de neige durant l'hiver.
- Nettoyez le projecteur avec un chiffon légèrement humidifié qui ne peluche pas et un détergent doux.

## ● Recyclage



Respectez le marquage des matériaux d'emballage lors du tri

des déchets, les abréviations (a) et les numéros (b) ont la signification suivante :

- 1 – 7 : plastiques
- 20 – 22 : papier et carton
- 80 – 98 : matériaux composites.



Vous obtiendrez des informations concernant les possibilités de recyclage du produit auprès des administrations de votre commune ou de votre ville.



Dans l'intérêt de la protection de l'environnement, ne jetez pas votre produit usagé dans les ordures ménagères mais dans un centre de collecte adapté. Vous obtiendrez des informations concernant les centres de collecte et leurs horaires d'ouverture auprès de l'administration compétente.

Les batteries défectueuses ou usagées doivent être recyclées conformément à la directive 2013/56/CE et ses modifications. Déposez les batteries et/ou l'appareil auprès des centres de collectes proposés.



## **Atteinte à l'environnement en raison d'un recyclage incorrect des batteries !**

Il est interdit de jeter les piles et les batteries dans les ordures ménagères. Elles peuvent contenir des métaux lourds toxiques et sont soumises au traitement des déchets spéciaux. Les symboles chimiques des métaux lourds sont les suivants : Cd = cadmium, Hg = mercure, Pb = plomb.

## ● Garantie

Chère cliente, cher client, vous obtenez une garantie de 3 ans sur le produit à compter de la date d'achat. En cas de défauts sur le produit, vous avez des droits légaux face au vendeur. Vos droits légaux ne sont pas limités par la

garantie décrite ci-dessous.

### **Conditions de garantie**

Le délai de garantie débute au moment de l'achat. Veuillez bien conserver le ticket de caisse original. Ce dernier fait office de preuve d'achat. Si un défaut de matériel ou de fabrication survient dans un délai de trois ans à compter de la date d'achat, nous déciderons si le produit sera réparé ou remplacé gratuitement, ou si nous en rembourserons le prix d'achat. Cette garantie suppose que l'appareil défectueux et le justificatif d'achat (ticket de caisse) puissent être présentés au cours du délai de trois ans et que le vice soit brièvement décrit ainsi que le moment auquel il est survenu. Si le vice est couvert par notre garantie, vous recevez le produit réparé ou un nouveau produit. La réparation ou l'échange du produit n'entraîne pas de nouvelle période de garantie.

### **Période de garantie et droits légaux résultant de la constatation d'un vice**

La prestation de garantie ne prolonge pas la période de garantie. Cela vaut également pour les pièces remplacées et réparées. Les dommages et vices éventuellement présents lors de l'achat déjà doivent être signalés immédiatement après le déballage. Une fois la garantie expirée, les réparations éventuelles sont facturées.

### **Étendue de la garantie**

L'appareil a été construit conformément aux strictes directives relatives à la qualité et contrôlé soigneusement avant la livraison. La prestation de garantie s'applique aux défauts de matériel ou de fabrication. Cette garantie ne couvre pas les pièces du produit soumises à une usure normale et ainsi considérées comme des pièces d'usure, ni les dégâts visibles sur des pièces fragiles, par exemple l'interrupteur, les batteries ou les pièces en verre. La garantie expire en

cas d'altération du produit en raison d'une utilisation non conforme ou un entretien insuffisant. Toutes les consignes listées dans la notice d'utilisation doivent être exactement observées pour une utilisation conforme du produit. Il convient obligatoirement d'éviter toute utilisation et action déconseillée dans la notice d'utilisation. Le produit est uniquement destiné à l'usage privé et pas à l'usage commercial. La garantie devient caduque en cas de traitement abusif et incorrect, d'usage de la force et en cas d'interventions, qui n'ont pas été réalisées par notre filiale SAV agréée.

### **Traitement d'un recours en garantie**

Afin de garantir le traitement rapide de votre demande, veuillez suivre ces

#### **consignes :**

- Veuillez conserver le ticket de caisse et le numéro de l'article (par ex. IAN 123456) comme preuve d'achat.
- Vous trouverez la référence article sur la plaque signalétique de l'appareil, sur une gravure sur le produit, sur la page de garde de votre notice (en bas à gauche) ou sur l'autocollant au dos ou en dessous du produit.
- Si des défauts de fonctionnement ou tout autre vice apparaît, contactez en premier lieu le service SAV indiqué ci-dessous par téléphone ou par e-mail.
- Vous pouvez envoyer un produit enregistré comme étant défectueux en franco de port à l'adresse SAV qui vous a été communiquée en y joignant le justificatif d'achat (ticket de caisse) et en indiquant en quoi consiste le vice et la date à laquelle il est survenu.

### **Article L217-16 du Code de la consommation**

Lorsque l'acheteur demande au vendeur, pendant le cours de la garantie commerciale qui lui a été consentie lors de l'acquisition ou de la réparation d'un bien meuble, une

remise en état couverte par la garantie, toute période d'immobilisation d'au moins sept jours vient s'ajouter à la durée de la garantie qui restait à courir. Cette période court à compter de la demande d'intervention de l'acheteur ou de la mise à disposition pour réparation du bien en cause, si cette mise à disposition est postérieure à la demande d'intervention.

Indépendamment de la garantie commerciale souscrite, le vendeur reste tenu des défauts de conformité du bien et des vices rédhibitoires dans les conditions prévues aux articles L217-4 à L217-13 du Code de la consommation et aux articles 1641 à 1648 et 2232 du Code Civil.

### **Article L217-4 du Code de la consommation**

Le vendeur livre un bien conforme au contrat et répond des défauts de conformité existant lors de la délivrance. Il répond également des défauts de conformité résultant de l'emballage, des instructions de montage ou de l'installation lorsque celle-ci a été mise à sa charge par le contrat ou a été réalisée sous sa responsabilité.

### **Article L217-5 du Code de la consommation**

Le bien est conforme au contrat :

1° S'il est propre à l'usage habituellement attendu d'un bien semblable et, le cas échéant :

- s'il correspond à la description donnée par le vendeur et posséder les qualités que celui-ci a présentées à l'acheteur sous forme d'échantillon ou de modèle ;
- s'il présente les qualités qu'un acheteur peut légitimement attendre eu égard aux déclarations publiques faites par le vendeur, par le producteur ou par son représentant, notamment dans la publicité ou l'étiquetage ;

2° Ou s'il présente les caractéristiques

définies d'un commun accord par les parties ou être propre à tout usage spécial recherché par l'acheteur, porté à la connaissance du vendeur et que ce dernier a accepté.

### **Article L217-12 du Code de la consommation**

L'action résultant du défaut de conformité se prescrit par deux ans à compter de la délivrance du bien.

### **Article 1641 du Code civil**

Le vendeur est tenu de la garantie à raison des défauts cachés de la chose vendue qui la rendent impropre à l'usage auquel on la destine, ou qui diminuent tellement cet usage que l'acheteur ne l'aurait pas acquise, ou n'en aurait donné qu'un moindre prix, s'il les avait connus.

### **Article 1648 1er alinéa du Code civil**

L'action résultant des vices rédhibitoires doit être intentée par l'acquéreur dans un délai de deux ans à compter de la découverte du vice.

Les pièces détachées indispensables à l'utilisation du produit sont disponibles pendant la durée de la garantie du produit.

## **● Service après-vente**

**(FR)**

Service France

Tél. : 00800 80040044

E-mail : [administration@mynetsend.de](mailto:administration@mynetsend.de)

**(BE)**

Service Belgique

Tél. : 00800 80040044

E-mail : [administration@mynetsend.de](mailto:administration@mynetsend.de)

**IAN 354718\_2010**

Veuillez conserver le ticket de caisse et le numéro de l'article (par ex. IAN 123456) comme preuve d'achat.

Vous trouverez une version actuelle de la notice d'utilisation sur : [www.citygate24.de](http://www.citygate24.de)

# Led-schijnwerper op zonne-energie

## ● Inleiding



Wij feliciteren u met de aankoop van uw nieuwe apparaat. Daarmee heeft u voor een hoogwaardig product gekozen. Gelieve deze gebruiksaanwijzing volledig en zorgvuldig door te lezen. Deze gebruiksaanwijzing hoort bij dit product en bevat belangrijke informatie over het in gebruik nemen en het gebruik. Volg altijd de veiligheidsvoorschriften op. Mocht u vragen hebben of twijfelen over het gebruik van het apparaat, neem dan contact op met uw dealer of de klantenservice. Gelieve deze gebruiksaanwijzing zorgvuldig te bewaren en geef deze door aan de eventuele volgende eigenaar.

## ● Verklaring van symbolen



De gebruiksaanwijzing lezen!



Productiedatum (maand/jaar)



Gelijkspanning



Waarschuwingen en veiligheidsvoorschriften opvolgen!



Levensgevaar en ongevalgevaar voor kleuters en kinderen!



Explosiegevaar!



Veiligheidshandschoenen dragen!



De verpakking en het apparaat milieuvriendelijk recycleren!



Milieuschade door een verkeerde recycling van de accu's!



Dit symbool betekent dat het product op veiligheidslaagspanning (SELV/ PELV) werkt (beschermingsklasse III).



Niet geschikt voor het verlichten van ruimtes



Detectiebereik: ca. 1 – 8 m



Detectiehoek bewegingsmelder: ca. 100°



Brandduur: 10 – 60 sec.



Geïntegreerde li-ion-accu

**IP44**



Beschermd tegen vreemde voorwerpen met een diameter van  $\geq 1,0$  mm, beschermd tegen spatwater

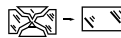

Elke gebarsten veiligheidsafdekking moet worden vervangen. De schijnwerper bij een beschadiging direct niet meer gebruiken en contact opnemen met het hieronder opgegeven serviceadres.



Verpakking van FSC-gecertificeerde houtmix



Met het CE-label bevestigt de fabrikant dat dit elektrische apparaat voldoet aan de geldende Europese richtlijnen.



## ● Bedoeld gebruik

Deze led-schijnwerper op zonne-energie is een speciaal product omdat hij ook bij temperaturen onder de -21 °C goed functioneert. De led-schijnwerper op zonne-energie is bedoeld als automatische verlichting buitenshuis (bijv. in de tuin, op het terras enz.). De schijnwerper mag niet binnenshuis worden gemonteerd, omdat de accu dan niet kan worden opgeladen. De schijnwerper is niet geschikt voor de verlichting van een ruimte in huis. De schijnwerper is uitsluitend bestemd voor privégebruik.

## ● Leveromvang



- 1 x led-schijnwerper op zonne-energie, incl. bewegingsmelder
- 1 x zonnepaneel
- 1 x wandhouder zonnepaneel
- 1 x wandhouder schijnwerper (voor huismuren en huishoeken)
- 1 x grondpin
- 1 x snoer (los)
- Montagemateriaal (6 pluggen en 6 schroeven)

## ● Onderdelenbeschrijving

- 1 Zonnepaneel
- 2 Verbindingsmof
- 3 Verbinding (zonnepaneel)
- 4 Houder (zonnepaneel/schijnwerper)
- 5 Geleiderails
- 6 Snoer met stekker (vast)
- 7 Bevestigingsgrendel (reflectoren)
- 8 Reflectoren
- 9 Bewegingsmelder
- 10 Geleidegaten
- 11 Led-schijnwerper op zonne-energie
- 12 Regelaar LUX (instellen omgevingshelderheid)

- 13 Regelaar TIME (instellen brandduur schijnwerper)
- 14 Regelaar SENS (instellen detectiebereik bewegingssensor)
- 15 Oplaadpoort (met rubberen afdekking)
- 16 AAN-/UIT-/AUTO-schakelaar
- 17 Grondpin
- 18 Snoer met stekker (los)
- 19 Wandhouder (zonnepaneel)
- 20 Bevestigingsgaten wandhouder (zonnepaneel)
- 21 Wandhouder (schijnwerper)
- 22 Bevestigingsgaten wandhouder (schijnwerper)
- 23 Pluggen
- 24 Schroef

## ● Technische gegevens

Zonnelcel:	6 V  , max. 3 W
Li-ion-accu:	3,7 V  , 4000 mAh (niet vervangbaar)
Bewegingsmelder:	infrarood, detectiebereik: 1 – 8 m detectiehoek: ca. 100°
Brandduur:	10 – 60 s
Beschermingsgraad:	IP44
Lichtstroom bij geactiveerde bewegingsmelder:	max. 40 lm (oriënteringslicht) max. 2 × 300 lm (korte verlichting)
Kleurtemperatuur (lichtkleur):	4000 K (neutraal wit)
Aanbevolen installatiehoogte:	2 – 4 m
Maximaal stralingsoppervlak:	2x 78 cm <sup>2</sup>
Modelnummer:	898-S-2 / 898-W-2

## ● Veiligheidsvoorschriften



### Veiligheidsvoorschriften



#### **⚠ WAARSCHUWING!**

#### **LEVENSGEVAAR EN RISICO OP ONGEVALLEN VOOR (KLEINE)**

**KINDEREN!** Laat kinderen nooit zonder toezicht achter met het verpakkingsmateriaal. Er bestaat verstikkingsgevaar door verpakkingsmateriaal. Kinderen onderschatten vaak de gevaren. Houd kinderen steeds uit de buurt van de led-schijnwerper op zonne-energie.

- Dit product kan worden gebruikt door kinderen vanaf 8 jaar evenals door personen met verminderde fysieke, zintuiglijke of mentale vermogens of met een gebrek aan ervaring en kennis, indien zij onder toezicht staan of instructies hebben gekregen over een veilig gebruik van het apparaat en begrijpen welke gevaren er kunnen optreden. Kinderen mogen niet met het product spelen. Reinigings- en onderhoudswerkzaamheden mogen niet door kinderen worden uitgevoerd als ze niet onder toezicht staan.
- Dit product kan worden gebruikt door kinderen vanaf 8 jaar, evenals door personen met een verminderd fysiek, zintuiglijk of mentaal vermogen of met een tekort aan ervaring en kennis, indien zij onder toezicht staan of instructies hebben gekregen over het veilig gebruik van de led-schijnwerper op zonne-energie, en begrijpen welke gevaren er kunnen optreden. Kinderen mogen niet met de led-schijnwerper op zonne-energie spelen. Reinigings- en onderhoudswerkzaamheden mogen niet door kinderen worden uitgevoerd als ze niet onder toezicht staan.
- Gebruik de led-schijnwerper op zonne-energie niet als deze is beschadigd.
- Als de schijnwerper het einde van zijn levensduur heeft bereikt, dient deze

overeenkomstig de plaatselijke verwijderingsrichtlijnen te worden verwijderd. De leds kunnen niet worden vervangen.

- **LEVENSGEVAAR!** Houd kinderen tijdens de montage uit de buurt van het werkgebied. De verpakkingsinhoud omvat meerdere schroeven en andere kleine onderdelen. Deze kunnen na inslikken of inhaleren levensgevaarlijk zijn.
- **LETSELGEVAAR!** Zorg dat bij het verwijderen van de lamp ook de grondpin wordt verwijderd, zodat deze geen gevaar vormt (bijv. struikelgevaar).
- **STRUIKELGEVAAR!** Zorg ervoor dat het snoer zo is verlegd dat er niemand over kan lopen of struikelen.



### Veiligheidsvoorschriften voor batterijen/accu's

- **LEVENSGEVAAR!** Bewaar batterijen/accu's buiten het bereik van kinderen. Bij het inslikken direct een arts bezoeken!
- **AANWIJZING!** De accu is niet vervangbaar. Als deze versleten is moet de hele schijnwerper worden afgevoerd.
- **EXPLOSIEGEVAAR!** Niet- oplaadbare batterijen nooit opnieuw opladen. Sluit batterijen/accu's niet kort en/of open deze niet. Oververhitting, brandgevaar of exploderen kunnen het gevolg zijn.
- Gooi batterijen/accu's nooit in vuur of water.
- Stel batterijen/accu's nooit bloot aan mechanische belasting.

### ● Risico op lekkage bij batterijen/accu's

- Stel batterijen/accu's niet bloot aan extreme omstandigheden en temperaturen, zoals bij verwarming/direct zonlicht.
- Vermijd contact met huid, ogen en slijmvliezen! Spoel bij contact met accuzuur

de betreffende plekken onmiddellijk met overvloedig schoon water en bezoek onmiddellijk een arts!



### **DRAAG VEILIGHEIDSHAND-SCHOENEN!** Uitgelopen of

beschadigde batterijen/accu's kunnen bij aanraking met de huid brandwonden veroorzaken. Draag daarom in dit geval geschikte veiligheidshandschoenen.

- Zijn de batterijen uitgelopen, dan moet u ze onmiddellijk uit het product verwijderen om beschadigingen te voorkomen.

## ● **Montage**

**Aanwijzing:** verwijder alle verpakkingsmaterialen. Beslis voor de montage waar u het product wilt installeren. Vergewis u er voor het boren van de bevestigingsgaten van dat u op de boorplek niet in gas-, water- of elektriciteitsleidingen kunt boren of deze op een andere manier zou kunnen beschadigen. Gebruik een boormachine om de gaten in de muur te boren. Neem de veiligheidsinstructies in de gebruiksaanwijzingen en de veiligheidsinstructies van de boormachine in acht. Anders loopt u het risico door een elektrische schok te worden verwond of gedood.

### **Let bij de keuze van de montageplaats op de volgende dingen:**

- Zorg ervoor dat het product het gewenste gebied verlicht. Zorg ervoor dat de bewegingsmelder [9] het gewenste bereik detecteert.
- De bewegingsmelder heeft een detectiebereik van max. 8 meter, bij een detectiehoek van ca. 100°.
- Zorg ervoor dat de bewegingsmelder [9]'s nachts niet door straatverlichting wordt verlicht. Dit kan de werking belemmeren.
- De aanbevolen montagehoogte bedraagt 2 tot 4 m.

- Gebruik de bevestigingsgaten [22] van de wandhouder van de schijnwerper [21] (voor huismuren of huishoeken) om de positie van de boorgaten te markeren. (zie afb. F en G)
- Boor de gaten (ø 6 mm).
- Plaats nu de pluggen [23] in de boorgaten. (zie afb. G)
- Leg nu de wandhouder [21] op het montageoppervlak en bevestig deze door de schroeven [24] losjes in te schroeven. (zie afb. G)
- Schroef de schroeven in de montagegaten vast en richt de led-schijnwerper op zonne-energie [11] zoals gewenst.
- De led-schijnwerper op zonne-energie [11] kan nu heel gemakkelijk op de wandhouder worden geschoven.

### **Led-schijnwerper op zonne-energie richten**

De reflectoren [8] kunnen verticaal (rechts/links) in een hoek tot max. 65°, horizontaal (boven) tot max. 65° en horizontaal (beneden) tot max. 70° worden ingesteld. Verwijder hiervoor de bevestigingsgrendel [7] en richt de reflectoren naar wens uit. Richt nu de bewegingsmelder [9] zoals gewenst en let erop dat deze recht op het door u gewenste detectiebereik is gericht.

**Aanwijzing:** de bewegingsmelder heeft een detectiehoek van max. 100°.

### **Montage van de zonnepanelen**

U hebt de mogelijkheid om het zonnepaneel [1] direct op de schijnwerper of op een effen montageoppervlak (muur/dak) te monteren, dan wel om dit m.b.v. de meegeleverde grondpin [17] bijv. op het gazon te plaatsen. **Aanwijzing:** het zonnepaneel [1] functioneert het best met directe zonnestraling. Ook een gedeeltelijke beschaduwing van het zonnepaneel overdag kan het oplaadproces aanzienlijk belemmeren.

**Richting:**

Optimaal is een positionering naar het zuiden. Kies veeleer een positionering met een lichte afwijking naar het westen dan een lichte afwijking naar het oosten.

### Bevestiging van het zonnepaneel aan de schijnwerper

- Schroef de schroefverbinding **3** met de verbindingsmof **2** met de hand vast.
- Bevestig de houder van het zonnepaneel/de schijnwerper **4** nu met de geleidingsgaten **10** van de led-schijnwerper op zonne-energie, door de geleidingsrails **5** van de houder in de geleidingsgaten te schuiven totdat deze vastklikken.
- Steek het zonnepaneel **1** op de houder van het zonnepaneel/de schijnwerper **4**.

**Aanwijzing:** om de houder weer te demonteren, drukt u de clips aan de zijkanten van de geleidingsrails **5** licht in tot de houder los kan worden gemaakt.

- Steek nu de stekker van het snoer **6** in het oplaadcontact **15**, hiervoor moet u eerst de rubberen afdekking openen.

**Aanwijzing:** de sluiting kan hier niet worden vastgeschroefd en hangt los aan het snoer. Dit heeft geen invloed op de goede werking van het product.

### Bevestiging van het zonnepaneel op een dak/wand

Schroef de schroefverbinding **3** van het zonnepaneel op de houder van het zonnepaneel/de schijnwerper **4** m.b.v. de verbindingsmof **2** en schroef deze met de hand vast. (zie afb. A)

- Gebruik de bevestigingsgaten **20** van de wandhouder van het zonnepaneel **19** om de positie van de boorgaten te markeren. (zie afb. G)
- Boor de gaten (ø 6 mm).
- Plaats nu de pluggen **23** in de bevestigingsgaten **20**. (zie afb. F)
- Leg nu de wandhouder **19** op het montageoppervlak en bevestig deze met

de schroeven **23**. (zie afb. F)

- Schuif nu de houder van het zonnepaneel/de schijnwerper **4** op de wandhouder van het zonnepaneel **19** totdat deze licht vastklikt.
- Verbind nu de stekker van het snoer **6** met de bus van het snoer **18** en verbind vervolgens de stekker van het snoer **18** met het oplaadcontact **15** van de led-schijnwerper op zonne-energie.
- Richt de led-schijnwerper op zonne-energie nu naar wens.

**Aanwijzing:** om de houder weer te demonteren, drukt u de clips aan de zijkanten van de geleidingsrails **5** licht in tot de houder los kan worden gemaakt.

### Bevestiging van het zonnepaneel op een grondpin

- Schroef de schroefverbinding **3** van het zonnepaneel op de verbindingsmof **2** en schroef deze met de hand vast.
- Steek nu de led-schijnwerper op zonne-energie **11** met de verbindingsmof **2** op de grondpin **17** en steek deze vervolgens in de door u gewenste ondergrond (gazon, aarde enz.).

**Aanwijzing:** zorg ervoor dat het stabiel is!

- Verbind nu de stekker van het snoer **6** met de bus van het snoer **18** en verbind vervolgens de stekker van het snoer **18** met het oplaadcontact **15** van de led-schijnwerper op zonne-energie.
- De schijnwerper en het zonnepaneel zijn nu klaar voor gebruik.

**LETSELGEVAAR!** Zorg dat bij het verwijderen van de lamp ook de grondpin wordt verwijderd, zodat deze geen gevaar vormt (bijv. struikelgevaar).

### ● Accu opladen

- De accu wordt in elke schakelpositie

opgeladen. Een optimale initiële oplading verkrijgt u wanneer de led-schijnwerper op zonne-energie is uitgeschakeld.



**Aanwijzing:** na 6 tot 8 uur met goede zonneshijn is de accu opgeladen. De duur van het oplaadproces is afhankelijk van de laadstatus van de accu en de kwaliteit van de zoninstraling.

## ● Zonnepaneel richten

### **Richting**



Optimaal is een positionering naar het zuiden. Kies veeleer een positionering met een lichte afwijking naar het westen dan een lichte afwijking naar het oosten.

**Aanwijzing:** zorg ervoor dat het oppervlak van het zonnepaneel  niet vuil is, zodat een optimale werking kan worden gegarandeerd.

Richt het zonnepaneel  nu zoals gewenst en bevestig dit dan met de schroefverbinding . (zie afb. A)

## ● Led-schijnwerper op zonne-energie in gebruik nemen

**Aanwijzing:** gebruik de schijnwerper alleen met het meegeleverde zonnepaneel. Sluit noch de schijnwerper, noch het zonnepaneel aan op andere apparaten.

- Door de AAN-/UIT-/AUTO-schakelaar  in de positie 'ON' (II) te zetten, is de schijnwerper continu ingeschakeld. Met deze instelling is het oriënteringslicht gedeactiveerd. (zie afb. C)
- Door de AAN-/UIT-/AUTO-schakelaar  in de positie 'OFF' (0) te zetten, is de schijnwerper continu uitgeschakeld. (zie afb. C)
- Wanneer u de AAN-/UIT-/AUTO-schakelaar  in de positie 'AUTO' (I) zet, bevindt de schijnwerper zich in de AUTOMATISCHE modus. Met deze



instelling brandt de schijnwerper met de ingestelde instellingen (brandduur, omgevingshelderheid, detectiebereik) (zie afb. C).

- Als de schijnwerper na de ingestelde tijd weer uitgaat, wordt het oriënteringslicht geactiveerd. Het oriënteringslicht wordt alleen bij de instelling "AUTO" geactiveerd, en is bij de instelling "ON" gedeactiveerd.

**Aanwijzing:** het opladen van de accu via het zonnepaneel is niet afhankelijk van de instelling van de AAN-/UIT-/AUTO-schakelaar . Het opladen gebeurt altijd. (zie afb. C.)

**Instructies m.b.t. de werking:** de zonnecel schakelt het product in bij schemering of donkerheid, zodra de bewegingsmelder een beweging detecteert.

### **Instellen van de brandduur**

Draai de regelaar TIME  rechtsom om de brandduur in te stellen op de maximale waarde van 60 seconden. Draai de regelaar TIME  linksom om de brandduur in te stellen op de minimale waarde van 10 seconden. (zie afb. E)

### **Instellen van de omgevingshelderheid**

Met de regelaar LUX  kan de 'reactie' van de schemersensor op de omgevingshelderheid (resp. de schemeringsgevoeligheid) worden ingesteld. (zie afb. E)

Draai de regelaar rechtsom om de schijnwerper te laten branden bij een maximale omgevingshelderheid van 50 000 Lux.

Draai de regelaar LUX  linksom om de schijnwerper te laten branden bij een minimale omgevingshelderheid van 5 Lux. (zie afb. E)

### **Instellen van het detectiebereik**

Draai de regelaar SENS  rechtsom om het detectiebereik van de bewegingsmelder te vergroten tot een maximale waarde van 8 meter. De bewegingsmelder schakelt de

schijnwerper nu reeds vanaf 8 meter in. Draai de regelaar SENS **14** linksom om het detectiebereik van de bewegingsmelder te verkleinen tot een minimale waarde van 1 meter. De bewegingsmelder **9** schakelt de schijnwerper nu pas vanaf 1 meter in. (zie afb. E)

## ● Fouten oplossen

- = Fout
- ⊙ = Oorzaak
- = Oplossing
  
- = De led-schijnwerper op zonne-energie gaat niet aan.
- ⊙ = De led-schijnwerper op zonne-energie is uitgeschakeld.
- = Druk op de AAN-/UIT-/AUTO-schakelaar (I/O/II) om de led-schijnwerper op zonne-energie in te schakelen. (zie afb. C)
  
- = De lamp flikkert.
- ⊙ = De accu is bijna leeg.
- = Laad de accu op (zie hoofdstuk "Accu opladen").

## ● Reinigen en opbergen

- Schakel de schijnwerper **11** uit als u deze niet gebruikt, of als u deze wilt opbergen en/of reinigen.
- Controleer de bewegingsmelder **9** en het zonnepaneel **1** regelmatig op vervuiling. Verwijder de vervuilingen om een probleemloze werking van de schijnwerper te waarborgen.
- Houd de schijnwerper, met name het zonnepaneel, in de winter vrij van sneeuw en ijs.
- Reinig de schijnwerper met een pluisvrije, licht vochtige doek en een mild reinigingsmiddel.

## ● Recycling



Let bij het scheiden van afval op de markering op de verpakingsmaterialen. Deze zijn gemarkeerd met afkortingen (a) en nummers (b) met de volgende betekenis:

- 1–7: kunststoffen
- 20–22: papier en karton
- 80–98: samengestelde materialen.



Informatie over de recycling van het afgedankte product is verkrijgbaar bij uw gemeente of stad.



Het afgedankte product, ter bescherming van het milieu, niet weggooid met het huishoudelijk afval, maar inleveren voor een vakkundige recycling. Voor informatie over inzamelpunten en de openingstijden hiervan kunt u terecht bij uw gemeente.

Defecte of lege accu's moeten volgens de richtlijn 2013/56/EG en de betreffende wijzigingen ervan worden gerecycled. Lever accu's en/of het product in bij daarvoor bestemde inleverpunten.



### **Milieuschade door een verkeerde recycling van de accu's!**

Accu's mogen niet via het huisvuil worden gerecycled. Ze kunnen giftige zware metalen bevatten en vallen onder het gevaarlijk afval. De chemische symbolen voor zware metalen zijn als volgt: Cd = cadmium, Hg = kwik, Pb = lood.

## ● Garantie

Geachte klant, op dit product ontvangt u 3 jaar garantie vanaf de aankoopdatum. In geval van gebreken hebt u wettelijke rechten tegenover de verkoper van het product.

Deze wettelijke rechten worden niet beperkt door onze hieronder weergegeven garantie.

## **Garantiebepalingen**

De garantietermijn begint op de aankoopdatum. Gelieve uw originele kassaticket goed te bewaren. Dit hebt u nodig als bewijs van aankoop. Indien er zich binnen drie jaar na de aankoopdatum van dit product een materiaal- of fabricagefout voordoet, wordt het product – naar onze keuze – door ons gratis voor u hersteld of vervangen, of krijgt u het aankoopbedrag terugbetaald. Deze garantie veronderstelt dat binnen de driejarige termijn zowel het defecte toestel als het aankoopbewijs (kassaticket) worden voorgelegd en schriftelijk wordt beschreven wat het gebrek precies inhoudt en wanneer dit is opgetreden. Wanneer het defect door onze garantie wordt gedekt, krijgt u het herstelde product of een nieuw exemplaar terug. Met de herstelling of de vervanging van het product begint er geen nieuwe garantietermijn te lopen.

## **Garantietijd en wettelijke garantiereclams**

De garantietijd wordt niet verlengd door de garantieverlening. Dit geldt ook voor vervangen of herstelde onderdelen. Eventueel reeds bij de aankoop bestaande schade en gebreken moeten onmiddellijk na het uitpakken worden gemeld. Voor reparaties na afloop van de garantieperiode worden kosten in rekening gebracht.

## **Omvang van de garantie**

Het toestel werd zorgvuldig geproduceerd volgens strenge kwaliteitsrichtlijnen en werd voorafgaand aan de levering nauwgezet gecontroleerd. De garantie geldt voor materiaal- of fabricagefouten. Deze garantie geldt niet voor productonderdelen die onderhevig zijn aan normale slijtage en bijgevolg kunnen worden beschouwd als

slijtageonderdelen, noch voor beschadigingen aan breekbare onderdelen, bijv. schakelaars, accu's of onderdelen van glas. Deze garantie vervalt wanneer het product opzettelijk werd beschadigd, niet doelmatig werd gebruikt of wanneer er onderhoud aan het product werd uitgevoerd. Voor een doelmatig gebruik van het product moeten alle in de handleiding vermelde instructies strikt worden opgevolgd. Toepassingen en handelingen die in de handleiding worden afgeraden of waarvoor in de handleiding wordt gewaarschuwd, moeten absoluut worden vermeden. Het product is enkel bestemd voor privégebruik en niet voor commercieel gebruik. Bij misbruik en niet-doelmatige omgang, gebruik van geweld of bij ingrepen die niet door onze geautoriseerde servicepunten werden uitgevoerd, vervalt de garantie.

## **Afhandeling in geval van garantie**

Om een snelle verwerking van uw vraag te verzekeren, houdt u best rekening met volgende

### **Opmerkingen:**

- Hou bij alle aanvragen het kassaticket en het artikelnummer (bijv. IAN 123456) als bewijs van de aankoop klaar.
- Het artikelnummer vindt u terug op het typeplaatje van het product, als gravure op het product, op de voorpagina van uw handleiding (onderaan links) of op de sticker op de achterkant of de onderkant van het product.
- Indien er zich storingen of andere gebreken voordoen, neemt u eerst telefonisch of via e-mail contact op met de hieronder vermelde serviceafdeling.
- Een als defect geregistreerd product kunt u dan mits bijvoeging van het aankoopbewijs (kassaticket) en de beschrijving van het gebrek en wanneer dit is opgetreden, franco versturen naar het aan u meegeede serviceadres.

## ● Service

NL BE

Service België

Tel.: 00800 80040044

E-Mail: [administration@mynetsend.de](mailto:administration@mynetsend.de)

**IAN 354718\_2010**

Houd a.u.b. voor alle aanvragen de kassabon en het artikelnummer (bijv. IAN 123456) als aankoopbewijs bij de hand.

Een actuele versie van de gebruiksaanwijzing vindt u op:  
[www.citygate24.de](http://www.citygate24.de)











# LED-Solarstrahler

## ● Einleitung

 Wir beglückwünschen Sie zum Kauf Ihres neuen Gerätes. Sie haben sich damit für ein hochwertiges Produkt entschieden. Bitte lesen Sie diese Bedienungsanleitung vollständig und sorgfältig durch. Diese Anleitung gehört zu diesem Produkt und enthält wichtige Hinweise zur Inbetriebnahme und Handhabung. Beachten Sie immer alle Sicherheitshinweise. Sollten Sie Fragen haben oder unsicher in Bezug auf die Handhabung des Gerätes sein, setzen Sie sich bitte mit Ihrem Händler oder der Servicestelle in Verbindung. Bewahren Sie diese Anleitung bitte sorgfältig auf und geben Sie sie ggf. an Dritte weiter.

## ● Zeichenerklärung

-  Bedienungsanleitung lesen!
-  Herstellungsdatum (Monat/Jahr)
-  Gleichspannung
-  Warn- und Sicherheitshinweise beachten!
-  Lebens- und Unfallgefahr für Kleinkinder und Kinder!
-  Explosionsgefahr!
-  Schutzhandschuhe tragen!
-  Entsorgen Sie Verpackung und Gerät umweltgerecht!
-  Umweltschäden durch falsche Entsorgung der Akkus!



Dieses Symbol bedeutet, dass das Produkt mit Schutzkleinspannung (SELV / PELV) arbeitet (Schutzklasse III).



Nicht zur Raumbeleuchtung geeignet



Erfassungsreichweite: ca. 1 - 8 m



Erfassungswinkel Bewegungsmelder: ca. 100°



Leuchtdauer: 10 - 60 s



Integrierter Li-Ion-Akku

**IP44**



Geschützt gegen feste Fremdkörper mit Durchmesser  $\geq 1,0$  mm, spritzwassergeschützt

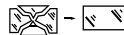

Jede zersprungene Schutzabdeckung muss ersetzt werden. Nehmen Sie den Strahler im Falle einer Beschädigung umgehend außer Betrieb, und wenden Sie sich an die unten genannte Serviceadresse.



Verpackung aus FSC-zertifiziertem Mix-Holz



Mit der CE-Kennzeichnung bestätigt der Hersteller, dass dieses Elektrogerät den geltenden europäischen Richtlinien entspricht.

## ● Bestimmungsgemäße Verwendung

Bei diesem LED-Solarstrahler handelt es sich um ein Spezialprodukt, da es bei Temperaturen unter - 21 °C betrieben werden kann und seine Funktion erfüllt. Der LED-Solarstrahler ist für eine automatische Beleuchtung im Außenbereich (z. B. Garten, Terrasse etc.) vorgesehen. Der Strahler darf nicht in Innenräumen montiert werden, da der Akku dann nicht geladen werden kann. Der Strahler ist zur Raumbelichtung im Haushalt nicht geeignet. Der Strahler ist ausschließlich zur privaten Verwendung vorgesehen.

## ● Lieferumfang



1 x LED-Solarstrahler inkl. Bewegungsmelder  
1 x Solarpanel  
1 x Wandhalterung Solarpanel  
1 x Wandhalterung Strahler (für Hauswände und Hausecken)  
1 x Erdspieß  
1 x Kabel (lose)  
Montagematerial (6x Dübel und 6x Schrauben)

## ● Teilebeschreibung

- 1 Solarpanel
- 2 Verbindungsmuffe
- 3 Verschraubung (Solarpanel)
- 4 Halterung (Solarpanel/Strahler)
- 5 Führungsschiene
- 6 Kabel mit Stecker (fest)
- 7 Befestigungsriegel (Reflektoren)
- 8 Reflektoren
- 9 Bewegungsmelder
- 10 Führungslöcher
- 11 LED-Solarstrahler
- 12 Einstellregler LUX (Einstellung für Umgebungshelligkeit)

- 13 Einstellregler TIME (Einstellung für Leuchtdauer des Strahlers)
- 14 Einstellregler SENS (Einstellung für Erfassungsreichweite des Bewegungssensors)
- 15 Ladebuchse (mit Gummiabdeckung)
- 16 EIN-/AUS-/AUTO-Schalter
- 17 Erdspieß
- 18 Kabel mit Stecker (lose)
- 19 Wandhalterung (Solarpanel)
- 20 Befestigungslöcher Wandhalterung (Solarpanel)
- 21 Wandhalterung (Strahler)
- 22 Befestigungslöcher Wandhalterung (Strahler)
- 23 Dübel
- 24 Schraube

## ● Technische Daten

Solarzelle:	6 V  , max. 3 W
Li-Ion-Akku:	3,7 V  , 4000 mAh (nicht austauschbar)
Bewegungsmelder:	Infrarot, Erfassungs- reichweite: 1 - 8 m Erfassungswinkel: ca. 100°
Leuchtdauer:	10 - 60 s
Schutzart:	IP44
Lichtstrom bei ausgelöstem Bewegungsmelder:	max. 40 lm (Orientierungslicht) max. 2 x 300 lm (Kurzbeleuchtung)
Farbtemperatur (Lichtfarbe):	4000 K (Neutralweiß)
Empfohlene Installationshöhe:	2 - 4 m
Maximale Projektionsfläche:	2 x 78 cm <sup>2</sup>

## ● Sicherheitshinweise



### Sicherheitshinweise



#### **⚠️ WARNUNG!**

#### **LEBENS- UND UNFALLGEFAHR FÜR KLEINKINDER UND**

**KINDER!** Lassen Sie Kinder niemals unbeaufsichtigt mit dem Verpackungsmaterial. Es besteht Erstickungsgefahr durch Verpackungsmaterial. Kinder unterschätzen häufig die Gefahren. Halten Sie Kinder stets vom LED-Solarstrahler fern.

- Dieses Produkt kann von Kindern ab 8 Jahren und darüber sowie von Personen mit verringerten physischen, sensorischen oder mentalen Fähigkeiten oder Mangel an Erfahrung und Wissen benutzt werden, wenn sie beaufsichtigt oder bezüglich des sicheren Gebrauchs des Produkts unterwiesen wurden und die daraus resultierenden Gefahren verstehen. Kinder dürfen nicht mit dem Produkt spielen. Reinigung und Benutzerwartung dürfen nicht von Kindern ohne Beaufsichtigung durchgeführt werden.
- Dieses Produkt kann von Kindern ab 8 Jahren und darüber sowie von Personen mit verringerten physischen, sensorischen oder mentalen Fähigkeiten oder Mangel an Erfahrung und Wissen benutzt werden, wenn sie beaufsichtigt oder bezüglich des sicheren Gebrauchs des LED-Solarstrahlers angewiesen wurden und die daraus resultierenden Gefahren verstehen. Kinder dürfen nicht mit dem LED-Solarstrahler spielen. Reinigung und Benutzerwartung dürfen nicht von Kindern ohne Beaufsichtigung durchgeführt werden.
- Verwenden Sie den LED-Solarstrahler nicht, wenn Sie irgendwelche Beschädigungen feststellen.

- Hat der Strahler das Ende seiner Lebensdauer erreicht, ist die Lampe entsprechend den örtlichen Entsorgungsvorschriften zu entsorgen. Die LEDs sind nicht austauschbar.
- **LEBENSGEFAHR!** Halten Sie Kinder während der Montage vom Arbeitsbereich fern. Zum Lieferumfang gehört eine Vielzahl von Schrauben sowie andere Kleinteile. Diese können beim Verschlucken oder Inhalieren lebensgefährlich sein.
- **VERLETZUNGSGEFAHR!** Stellen Sie sicher, dass, wenn die Leuchte entfernt wird, auch der Erdspeiß mit entfernt wird, damit dieser keine Gefahr darstellt (z. B. Stolpern).
- **STOLPERGEFAHR!** Stellen Sie sicher, dass das Kabel so verlegt ist, dass niemand darüber laufen bzw. stolpern kann.



### Sicherheitshinweise für Batterien/Akkus

- **LEBENSGEFAHR!** Bewahren Sie Batterien / Akkus außerhalb der Reichweite von Kindern auf. Suchen Sie im Falle eines Verschluckens sofort einen Arzt auf!
- **HINWEIS!** Der Akku ist nicht austauschbar. Wenn er verbraucht ist, muss der gesamte Strahler entsorgt werden.
- **EXPLOSIONSGEFAHR!** Laden Sie nicht aufladbare Batterien niemals wieder auf. Schließen Sie Batterien/ Akkus nicht kurz und/oder öffnen Sie diese nicht. Überhitzung, Brandgefahr oder Platzen können die Folge sein.
- Werfen Sie Batterien/ Akkus niemals ins Feuer oder Wasser.
- Setzen Sie Batterien/ Akkus keiner mechanischen Belastung aus.

## ● Risiko des Auslaufens von Batterien/Akkus

- Vermeiden Sie extreme Bedingungen und

Temperaturen, die auf Batterien/Akkus einwirken können, z. B. auf Heizkörpern/direkte Sonneneinstrahlung.

- Vermeiden Sie den Kontakt mit Haut, Augen und Schleimhäuten! Spülen Sie bei Kontakt mit Batteriesäure die betroffenen Stellen sofort mit reichlich klarem Wasser und suchen Sie umgehend einen Arzt auf!



-  **SCHUTZHANDSCHUHE TRAGEN!** Ausgelaufene oder beschädigte Batterien/Akkus können bei Berührung mit der Haut Verätzungen verursachen. Tragen Sie deshalb in diesem Fall geeignete Schutzhandschuhe.

- Im Falle eines Auslaufens der Batterien entfernen Sie diese sofort aus dem Produkt, um Beschädigungen zu vermeiden.







## ● Montage

**Hinweis:** Entfernen Sie vollständig das Verpackungsmaterial. Entscheiden Sie vor der Montage, wo Sie das Produkt montieren. Vergewissern Sie sich vor dem Bohren der Befestigungslöcher, dass an der Bohrstelle keine Gas-, Wasser- oder Stromleitungen angebohrt oder beschädigt werden können. Verwenden Sie eine Bohrmaschine, um die Löcher in das Mauerwerk zu bohren. Beachten Sie die Sicherheitshinweise aus den Bedien- und Sicherheitshinweisen der Bohrmaschine. Ansonsten drohen Tod oder Verletzungsgefahr durch Stromschlag.



### **Achten Sie bei der Auswahl des Montageortes auf folgende Dinge:**

- Stellen Sie sicher, dass das Produkt den gewünschten Bereich ausleuchtet. Stellen Sie sicher, dass der Bewegungsmelder  den gewünschten Bereich erfasst.
- Der Bewegungsmelder hat eine Erfassungsreichweite von max. 8 m bei einem Erfassungswinkel von ca. 100°.
- Achten Sie darauf, dass der Bewegungsmelder  nachts nicht von

Straßenbeleuchtung angestrahlt wird. Dies kann die Funktion beeinträchtigen.



- Die empfohlene Installationshöhe beträgt 2 bis 4 m.
- Verwenden Sie die Befestigungslöcher  der Wandhalterung des Strahlers  (für Hauswände oder Hausecken), um die Position der Bohrlöcher zu markieren. (siehe Abb. F und G)
- Bohren Sie die Löcher (ø 6 mm).
- Führen Sie nun die Dübel  in die Bohrlöcher ein. (siehe Abb. G)
- Legen Sie nun die Wandhalterung  an die Montagefläche an und befestigen Sie nun diese leicht mit den Schrauben . (siehe Abb. G)
- Ziehen Sie die Schrauben in den Befestigungslöchern fest und richten Sie den LED-Solarstrahler  aus.
- Der LED-Solarstrahler  kann nun ganz einfach auf die Wandhalterung aufgeschoben werden.

### **LED-Solarstrahler ausrichten**

Die Reflektoren  können vertikal (rechts/links) in einem Winkel bis zu 65°, horizontal (oben) bis zu 65° und horizontal (unten) bis zu 70° eingestellt werden. Entfernen Sie dazu den Befestigungsriegel  und richten Sie die Reflektoren wie gewünscht aus. Richten Sie nun den Bewegungsmelder  aus und achten Sie darauf, dass dieser gerade auf den von Ihnen gewünschten Erfassungsbereich ausgerichtet ist.

**Hinweis:** Der Bewegungsmelder verfügt über einen Erfassungswinkel von bis zu 100°.

### **Montage des Solarpanels**

Sie haben die Möglichkeit, das Solarpanel  wahlweise direkt am Strahler, an einer ebenen Montagefläche (Wand/Dach) oder mit dem mitgelieferten Erdspieß  z. B. auf dem Rasen zu montieren.

**Hinweis:** Das Solarpanel  benötigt möglichst direkte Sonneneinstrahlung. Auch

eine teilweise Beschattung des Solarpanels während des Tages kann die Aufladung erheblich beeinträchtigen.

### **Himmelsrichtung:**

Optimal ist eine Ausrichtung nach Süden. Wählen Sie eher eine Ausrichtung mit leichten Abweichungen nach Westen als mit einer leichten Abweichung nach Osten.

### **Befestigung des Solarpanels am Strahler**

- Schrauben Sie die Verschraubung **3** mit der Verbindungsmuffe **2** handfest zu.
- Befestigen Sie nun die Halterung des Solarpanels/Strahlers **4** mit den Führungslöchern **10** des LED-Solarstrahlers, indem Sie die Führungsschiene **5** der Halterung in die Führungslöcher schieben, bis diese einrasten.
- Stecken Sie das Solarpanel **1** auf die Halterung des Solarpanels/Strahlers **4** auf.

**Hinweis:** Um die Halterung wieder zu demontieren, drücken Sie die seitlichen Laschen der Führungsschiene **5** ganz leicht zusammen, bis sich die Halterung lösen lässt.

- Stecken Sie nun den Stecker des Kabels **6** in die Ladebuchse **15**, hierfür müssen Sie vorher die Gummiabdeckung öffnen.

**Hinweis:** Der Verschluss kann hier nicht verschraubt werden und hängt locker am Kabel herunter. Dies hat keine Auswirkung auf die Funktionsfähigkeit des Produktes.

### **Befestigung des Solarpanels auf Dach/Wand**

Schrauben Sie die Verschraubung **3** des Solarpanels auf die Halterung des Solarpanels/Strahlers **4** mit Hilfe der Verbindungsmuffe **2** und schrauben Sie diese handfest zu. (siehe Abb. A)

- Verwenden Sie die Befestigungslöcher **20** der Wandhalterung des Solarpanels **19**, um die Position der Bohrlöcher zu markieren. (siehe Abb. G)

- Bohren Sie die Löcher ( $\varnothing$  6 mm).
- Führen Sie nun die Dübel **23** in die Befestigungslöcher **20** ein. (siehe Abb. F)
- Legen Sie nun die Wandhalterung **19** an die Montagefläche an und befestigen Sie diese nun mit den Schrauben **23**. (siehe Abb. F)
- Schieben Sie nun die Halterung des Solarpanels/Strahler **4** auf die Wandhalterung des Solarpanels **19**, bis diese ganz leicht einrastet.
- Verbinden Sie nun den Stecker des Kabels **6** mit der Buchse des Kabels **18** und verbinden Sie dann den Stecker des Kabels **18** mit der Ladebuchse **15** des LED-Solarstrahlers.
- Richten Sie den LED-Solarstrahler nun wie gewünscht aus.

**Hinweis:** Um die Halterung wieder zu demontieren, drücken Sie die seitlichen Laschen der Führungsschiene **5** ganz leicht zusammen, bis sich die Halterung lösen lässt.

### **Befestigung des Solarpanels auf Erdspieß**

- Schrauben Sie die Verschraubung **3** des Solarpanels auf die Verbindungsmuffe **2** und schrauben Sie diese handfest zu.
- Stecken Sie nun den LED-Solarstrahler **11** mit der Verbindungsmuffe **2** auf den Erdspieß **17** und stecken Sie diesen nun in den von Ihnen gewünschten Untergrund (Rasen/Erde etc.).

**Hinweis:** Achten Sie auf einen festen Sitz!

- Verbinden Sie nun den Stecker des Kabels **6** mit der Buchse des Kabels **18** und verbinden Sie dann den Stecker des Kabels **18** mit der Ladebuchse **15** des LED-Solarstrahlers.

Der Strahler und das Solarpanel sind nun betriebsbereit.

**VERLETZUNGSGEFAHR!** Stellen Sie sicher,

dass, wenn die Leuchte entfernt wird, auch der Erdspeiß mit entfernt wird, damit dieser keine Gefahr darstellt (z. B. Stolpern).

## ● Akku aufladen

Der Akku wird in jeder Schalterposition geladen. Eine optimale Aufladung erreichen Sie zu Beginn, wenn der LED-Solarstrahler ausgeschaltet ist.

**Hinweis:** Nach 6 bis 8 Stunden mit guter Sonneneinstrahlung ist der Akku aufgeladen. Die Dauer des Ladevorganges ist abhängig vom Ladezustand des Akkus sowie der Qualität der Sonneneinstrahlung.

## ● Solarpanel ausrichten

### Himmelsrichtung

Optimal ist eine Ausrichtung nach Süden. Wählen Sie eher eine Ausrichtung mit leichten Abweichungen nach Westen als mit einer leichten Abweichung nach Osten.

**Hinweis:** Achten sie darauf, dass die Oberfläche des Solarpanels **[1]** nicht beschmutzt ist, um eine optimale Funktion zu gewährleisten.

Richten Sie das Solarpanel **[1]** nun aus und befestigen Sie dieses dann mit der Verschraubung **[3]**. (siehe Abb. A)

## ● LED-Solarstrahler in Betrieb nehmen

**Hinweis:** Betreiben Sie den Strahler nur mit dem mitgelieferten Solarpanel. Schließen Sie weder den Strahler, noch das Solarpanel, an externe Geräte an.

Schalten Sie den EIN-/AUS-/AUTO-Schalter **[16]** in die Position „ON“ (II) und der Strahler ist dauerhaft eingeschaltet. In dieser Einstellung ist das Orientierungslicht deaktiviert. (siehe Abb. C)

Schalten Sie den EIN-/AUS-/AUTO-Schalter **[16]** in die Position „OFF“ (0) und der

Strahler ist dauerhaft ausgeschaltet. (siehe Abb. C)

Schalten Sie den EIN-/AUS-/AUTO-Schalter **[16]** in die Position „AUTO“ (I) und der Strahler befindet sich im AUTOMATIK-Modus. In dieser Schalterstellung leuchtet der Strahler in den eingestellten Einstellungen (Leuchtdauer, Umgebungshelligkeit, Erfassungsreichweite). (siehe Abb. C)

Wenn der Strahler nach der eingestellten Zeit wieder ausschaltet, wird das Orientierungslicht aktiviert. Das Orientierungslicht wird nur in der Einstellung „AUTO“ aktiviert und ist in der Einstellung „ON“ deaktiviert.

**Hinweis:** Die Aufladung des Akkus über das Solarpanel ist nicht davon abhängig, in welcher Schalterstellung sich der EIN-/AUS-/AUTO-Schalter **[16]** befindet. Ein Laden findet immer statt. (siehe Abb. C)

**Hinweis zur Funktion:** Die Solarzelle schaltet das Produkt bei Dämmerung bzw. Dunkelheit ein, sobald der Bewegungsmelder eine Bewegung erfasst.

### Einstellung der Leuchtdauer

Drehen Sie den Einstellregler TIME **[13]** im Uhrzeigersinn und die Leuchtdauer wird auf einen maximalen Wert von 60 Sekunden eingestellt. Drehen Sie den Einstellregler TIME **[13]** entgegen dem Uhrzeigersinn und die Leuchtdauer wird auf einen minimalen Wert von 10 Sekunden eingestellt. (siehe Abb. E)

### Einstellung der Umgebungshelligkeit

Mit dem Einstellregler LUX **[12]** kann die „Reaktion“ des Dämmerungssensors auf die Umgebungshelligkeit (bzw.

Dämmerungssensitivität) eingestellt werden. (siehe Abb. E) Drehen Sie den Einstellregler im Uhrzeigersinn, leuchtet der Strahler bei einer maximalen Umgebungshelligkeit von 50.000 Lux.

Drehen Sie den Einstellregler LUX **[12]** gegen

den Uhrzeigersinn, leuchtet der Strahler bei einer minimalen Umgebungshelligkeit von 5 Lux. (siehe Abb. E)

### **Einstellung der Erfassungsreichweite**

Drehen Sie den Einstellregler SENS [14] im Uhrzeigersinn und die Erfassungsreichweite des Bewegungsmelders vergrößert sich auf einen maximalen Wert von 8 Metern. Der Bewegungsmelder schaltet nun den Strahler erst ab 8 Metern ein. Drehen Sie den Einstellregler SENS [14] entgegen dem Uhrzeigersinn und die Erfassungsreichweite des Bewegungsmelders verkleinert sich auf einen minimalen Wert von 1 Meter. Der Bewegungsmelder [9] schaltet sich bereits bei 1 Meter ein und der Strahler leuchtet. (siehe Abb. E)

### **● Fehlerbehebung**

- = Fehler
- ⊙ = Ursache
- = Lösung
  
- = Der LED-Solarstrahler schaltet sich nicht ein.
- ⊙ = Der LED-Solarstrahler ist ausgeschaltet.
- = Drücken Sie den EIN-/AUS-/AUTO-Schalter ( I / 0 / II ) [16], um den LED-Solarstrahler einzuschalten. (siehe Abb. C)
  
- = Das Licht flackert.
- ⊙ = Der Akku ist fast entladen.
- = Laden Sie den Akku auf (siehe Kapitel „Akku aufladen“).

### **● Reinigung und Lagerung**

- Schalten Sie den Strahler [11] aus, wenn Sie diesen nicht benutzen, lagern und/oder reinigen wollen.
- Untersuchen Sie den Bewegungsmelder [9] und das Solarpanel [1] regelmäßig auf

Verschmutzungen. Beseitigen Sie diese, um eine einwandfreie Funktion des Strahlers zu gewährleisten.

- Halten Sie den Strahler, insbesondere das Solarpanel, im Winter schnee- und eisfrei.
- Reinigen Sie den Strahler mit einem fusselfreien, leicht angefeuchteten Tuch und mildem Reinigungsmittel.

### **● Entsorgung**



Beachten Sie die Kennzeichnung der Verpackungsmaterialien bei der Abfalltrennung, diese sind gekennzeichnet mit Abkürzungen (a) und Nummern (b) mit folgender Bedeutung:

1–7: Kunststoffe  
20–22: Papier und Pappe  
80–98: Verbundstoffe.



Möglichkeiten zur Entsorgung des ausgedienten Produkts erfahren Sie bei Ihrer Gemeinde- oder Stadtverwaltung.



Werfen Sie Ihr Produkt, wenn es ausgedient hat, im Interesse des Umweltschutzes nicht in den Hausmüll, sondern führen Sie es einer fachgerechten Entsorgung zu. Über Sammelstellen und deren Öffnungszeiten können Sie sich bei Ihrer zuständigen Verwaltung informieren.

Defekte oder verbrauchte Akkus müssen gemäß Richtlinie 2013/56/EU und deren Änderungen recycelt werden. Geben Sie Akkus und/oder das Produkt über die angebotenen Sammeleinrichtungen zurück.



### **Umweltschäden durch falsche Entsorgung der Akkus!**

Batterien und Akkus dürfen nicht in den Hausmüll! Das nebenstehende Symbol bedeutet, dass Batterien und Akkus nicht zusammen mit dem Hausmüll entsorgt

werden dürfen. Verbraucher sind gesetzlich verpflichtet, alle Batterien und Akkus, egal, ob sie Schadstoffe\*) enthalten oder nicht, bei einer Sammelstelle ihrer Gemeinde/ihrer Stadtteils oder im Handel abzugeben, damit sie einer umweltschonenden Entsorgung sowie einer Wiedergewinnung von wertvollen Rohstoffen wie z. B. Kobalt, Nickel oder Kupfer zugeführt werden können.

Die Rückgabe von Batterien und Akkus ist unentgeltlich. Einige der möglichen Inhaltsstoffe wie Quecksilber, Cadmium und Blei sind giftig und gefährden bei einer unsachgemäßen Entsorgung die Umwelt. Schwermetalle z. B. können gesundheitsschädigende Wirkungen auf Menschen, Tiere und Pflanzen haben und sich in der Umwelt sowie in der Nahrungskette anreichern, um dann auf indirektem Weg über die Nahrung in den Körper zu gelangen. Bei lithiumhaltigen Altbatterien besteht hohe Brandgefahr. Daher muss auf die ordnungsgemäße Entsorgung von lithiumhaltigen Altbatterien und -akkus besonderes Augenmerk gelegt werden. Bei falscher Entsorgung kann es außerdem zu inneren und äußeren Kurzschlüssen durch thermische Einwirkungen (Hitze) oder mechanische Beschädigungen kommen. Ein Kurzschluss kann zu einem Brand oder einer Explosion führen und schwerwiegende Folgen für Mensch und Umwelt haben. Kleben Sie daher bei lithiumhaltigen Batterien und Akkus vor der Entsorgung die Pole ab, um einen äußeren Kurzschluss zu vermeiden.

Batterien und Akkus, die nicht fest im Gerät verbaut sind, müssen vor der Entsorgung entfernt und separat entsorgt werden.

Batterien und Akkus bitte nur in entladene Zustand abgeben! Verwenden Sie wenn möglich Akkus anstelle von Einwegbatterien.

\*) gekennzeichnet mit:

Cd = Kadmium, Hg = Quecksilber, Pb = Blei

**Zur Demontage der Akkus finden Sie eine Bedienungsanleitung auf unserer Homepage: [www.citygate24.de](http://www.citygate24.de)**

## ● **Garantie**

Sehr geehrte Kundin, sehr geehrter Kunde, Sie erhalten auf dieses Gerät 3 Jahre Garantie ab Kaufdatum. Im Falle von Produktmängeln stehen Ihnen gegenüber dem Verkäufer des Produkts gesetzliche Rechte zu. Diese gesetzlichen Rechte werden durch unsere im Folgenden dargestellten Garantiebedingungen nicht eingeschränkt.

### **Garantiebedingungen**

Die Garantiefrist beginnt mit dem Kaufdatum. Bitte bewahren Sie den original Kassenbon gut auf. Dieser wird als Nachweis für den Kauf benötigt. Tritt innerhalb von drei Jahren ab dem Kaufdatum dieses Produkts ein Material- oder Fabrikationsfehler auf, wird das Produkt von uns – nach unserer Wahl – für Sie kostenlos repariert, ersetzt, oder der Kaufpreis erstattet. Diese Garantieleistung setzt voraus, dass innerhalb der Drei-Jahres-Frist das defekte Gerät und der Kaufbeleg (Kassenbon) vorgelegt und schriftlich kurz beschrieben wird, worin der Mangel besteht und wann er aufgetreten ist. Wenn der Defekt durch unsere Garantie gedeckt wird, erhalten Sie das reparierte oder ein neues Produkt zurück. Mit Reparatur oder Austausch des Produkts beginnt kein neuer Garantiezeitraum.

### **Garantiezeit und gesetzliche Mängelansprüche**

Die Garantiezeit wird durch die Gewährleistung nicht verlängert. Dies gilt auch für ersetzte und reparierte Teile. Eventuell schon beim Kauf vorhandene Schäden und Mängel müssen sofort nach dem Auspacken gemeldet werden. Nach Ablauf der Garantiezeit anfallende



Reparaturen sind kostenpflichtig.

## Garantieumfang

Das Gerät wurde nach strengen Qualitätsrichtlinien sorgfältig produziert und vor Anlieferung gewissenhaft geprüft. Die Garantieleistung gilt für Material- oder Fabrikationsfehler. Diese Garantie erstreckt sich nicht auf Produktteile, die normaler Abnutzung ausgesetzt sind und daher als Verschleißteile angesehen werden können oder auf Beschädigungen an zerbrechlichen Teilen, z. B. Schalter, Akkus oder aus Glas gefertigte Teile. Diese Garantie verfällt, wenn das Produkt beschädigt, nicht sachgemäß benutzt oder gewartet wurde. Für eine sachgemäße Benutzung des Produkts sind alle in der Bedienungsanleitung aufgeführten Anweisungen genau einzuhalten. Verwendungszwecke und Handlungen, von denen in der Bedienungsanleitung abgeraten oder vor denen gewarnt wird, sind unbedingt zu vermeiden. Das Produkt ist lediglich für den privaten und nicht für den gewerblichen Gebrauch bestimmt. Bei missbräuchlicher und unsachgemäßer Behandlung, Gewaltanwendung und bei Eingriffen, die nicht von unserer autorisierten Service-Niederlassung vorgenommen wurden, erlischt die Garantie.

## Abwicklung im Garantiefall

Um eine schnelle Bearbeitung ihres Anliegens zu gewährleisten, folgen Sie bitte den folgenden

### Hinweisen:

- Bitte halten Sie für alle Anfragen den Kassenbon und die Artikelnummer (z. B. IAN 123456) als Nachweis für den Kauf bereit.
- Die Artikelnummer entnehmen Sie bitte dem Typenschild am Produkt, einer Gravur am Produkt, dem Titelblatt ihrer Anleitung (unten links) oder dem Aufkleber auf der Rück- oder Unterseite des Produktes.
- Sollten Funktionsfehler oder sonstige

Mängel auftreten, kontaktieren Sie zunächst die nachfolgend benannte Service-Abteilung telefonisch oder per E-Mail.

- Ein als defekt erfasstes Produkt können Sie dann unter Beifügung des Kaufbelegs (Kassenbon) und der Angabe, worin der Mangel besteht und wann er aufgetreten ist, für Sie portofrei an die Ihnen mitgeteilte Service-Anschrift übersenden.

## ● Service

DE

Service Deutschland  
Tel.: 00800 80040044  
E-Mail: [administration@mynetsend.de](mailto:administration@mynetsend.de)

AT

Service Österreich  
Tel.: 00800 80040044  
E-Mail: [administration@mynetsend.de](mailto:administration@mynetsend.de)

CH

Service Schweiz  
Tel.: 00800 80040044  
E-Mail: [administration@mynetsend.de](mailto:administration@mynetsend.de)

## IAN 354718\_2010

Bitte halten Sie für alle Anfragen den Kassenbon und die Artikelnummer (z. B. IAN 123456) als Nachweis für den Kauf bereit.

Eine aktuelle Version der Bedienungsanleitung finden Sie unter: [www.citygate24.de](http://www.citygate24.de)



**citygate24 GmbH**

Lange Mühren 1  
20095 Hamburg  
GERMANY

 05/2021

Model No.: 898-S-2 / 898-W-2

IAN 354718\_2010

6 D