



## 24W LED OUTDOOR SPOTLIGHT

**GB**

### 24W LED OUTDOOR SPOTLIGHT

Operating and safety information

**SI**

### ZUNANJI LED-REFLEKTOR 24 W

Navodila za uporabo in varnostni napotki

**SK**

### LED VONKAJŠÍ REFLEKTOR 24 W

Pokyny pre obsluhu a bezpečnostné pokyny

**HU**

### LED KÜLTÉRI REFLEKTOR 24 W

Használati és biztonsági utasítások

**CZ**

### VENKOVNÍ LED REFLEKTOR 24 W

Provozní a bezpečnostní pokyny

**DE AT CH**

### LED-AUSSENSTRAHLER 24 W

Bedienungs- und Sicherheitshinweise

IAN 365678\_2010

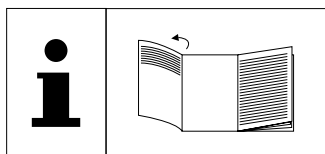

**GB**

Before you start reading, please fold out the illustrations page and familiarise yourself with all of the item's functions.

**HU**

Olvasás előtt nyissa szét a rajzokat tartalmazó lapot, és így ismerkedjen meg a termék minden funkciójával.

**SI**

Pred branjem odprite stran s slikami in se seznanite z vsemi funkcijami izdelka.

**CZ**

Před čtením stránku s obrázky rozevřete a poté se seznámte se všemi funkcemi výrobku.

**SK**

Pred prečítaním vyklopte stranu s obrázkami a následne sa oboznámte so všetkými funkciami výrobku.

**DE AT CH**

Klappen Sie vor dem Lesen die Seite mit den Abbildungen aus und machen Sie sich anschließend mit allen Funktionen des Artikels vertraut.

GB	Operating and safety information	page	7
HU	Használati és biztonsági utasítások	oldal	14
SI	Navodila za uporabo in varnostni napotki	stran	22
CZ	Provozní a bezpečnostní pokyny	strana	31
SK	Pokyny pre obsluhu a bezpečnostné pokyny	strana	38
DE/AT/CH	Bedienungs- und Sicherheitshinweise	Seite	46

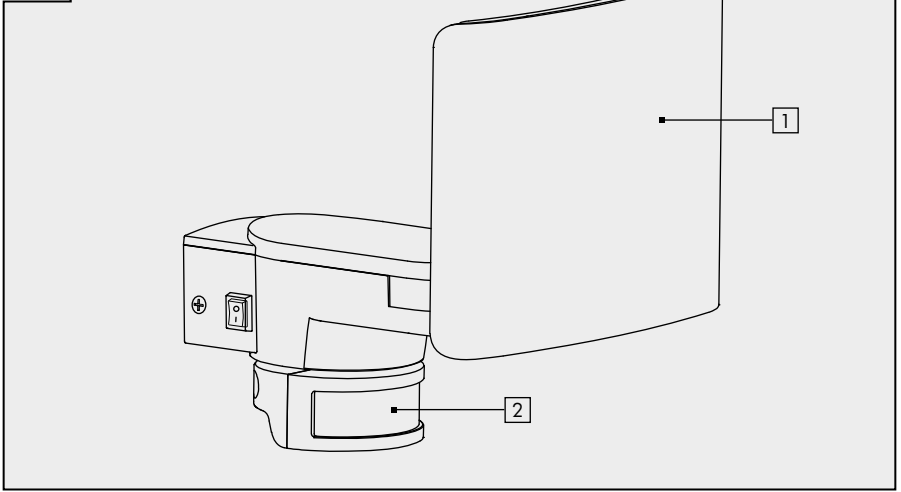
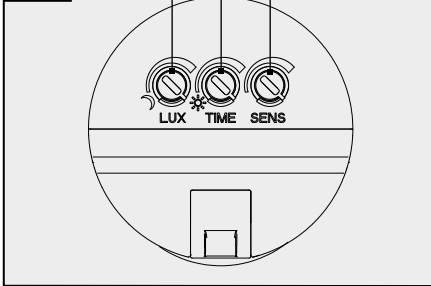
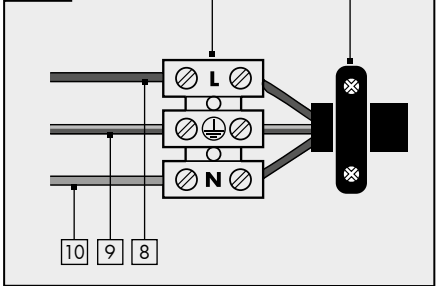
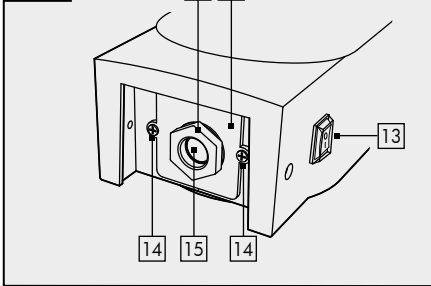
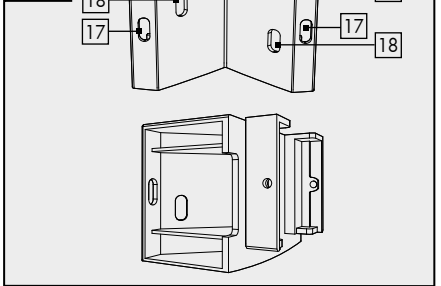
**A****B****C****D****E**

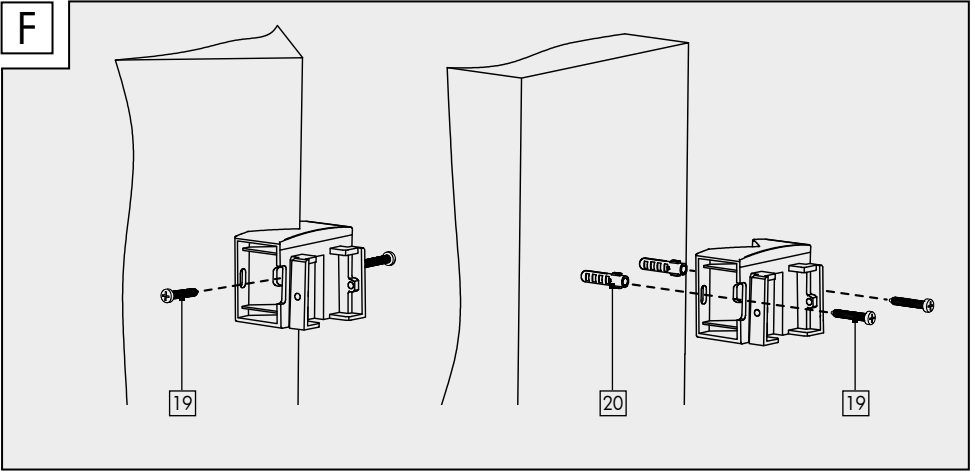
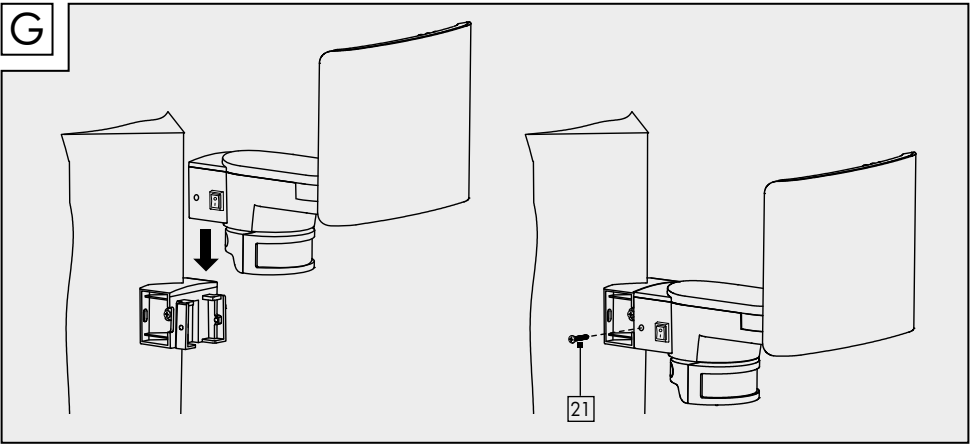
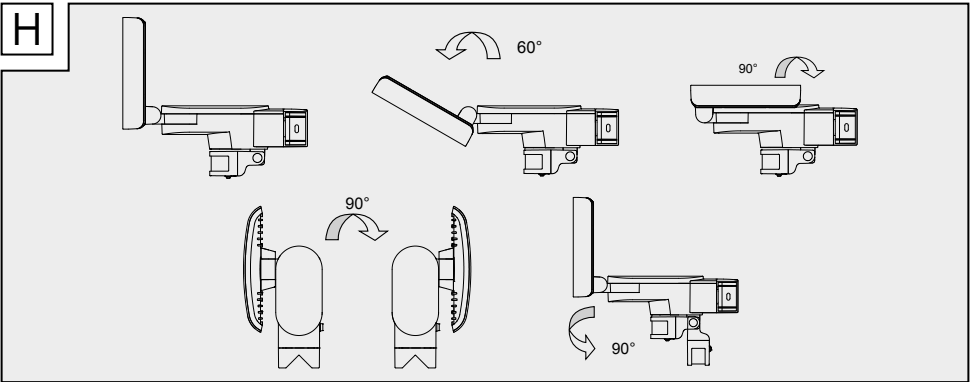
**F****G****H**

<b>GB</b>	
<b>Introduction</b> .....	7
<b>Explanation of symbols</b> .....	7
<b>Intended use</b> .....	7
<b>Specifications supplied</b> .....	8
<b>Description of parts</b> .....	8
<b>Technical data</b> .....	8
<b>Safety instructions</b> .....	9
<b>Assembly and installation</b> .....	10
<b>Operation</b> .....	11
<b>Cleaning and storing</b> .....	12
<b>Troubleshooting</b> .....	12
<b>Disposal</b> .....	13
<b>Warranty</b> .....	13
<b>Service</b> .....	14

<b>HU</b>	
<b>Bevezető</b> .....	14
<b>Jelölések magyarázata</b> .....	14
<b>Rendeltetésszerű használat</b> .....	15
<b>A csomag tartalma</b> .....	15
<b>Alkotórészek leírása</b> .....	15
<b>Műszaki adatok</b> .....	16
<b>Biztonsági útmutatások</b> .....	16
<b>Felszerelés</b> .....	17
<b>Kezelés</b> .....	19
<b>Tisztítás és tárolás</b> .....	19
<b>Hibaelhárítás</b> .....	20
<b>Hulladékként ártalmatlanítás</b> .....	20
<b>Garancia</b> .....	20
<b>Szerviz</b> .....	21

<b>SI</b>	
<b>Uvod</b> .....	22
<b>Razlaga znakov</b> .....	22
<b>Namenska uporaba</b> .....	22
<b>Vsebina paketa</b> .....	23
<b>Opis sestavnih delov</b> .....	23
<b>Tehnični podatki</b> .....	23
<b>Varnostni napotki</b> .....	24
<b>Montaža</b> .....	25
<b>Delovanje</b> .....	26
<b>Čiščenje in skladiščenje</b> .....	26
<b>Odstranjevanje napak</b> .....	27
<b>Odstranjevanje odpadkov</b> .....	27
<b>Garancija</b> .....	28
<b>Servisna služba</b> .....	29

<b>CZ</b>	
<b>Úvod</b> .....	31
<b>Vysvětlení symbolů</b> .....	31
<b>Použití ke stanovenému účelu</b> .....	31
<b>Rozsah dodávky</b> .....	32
<b>Popis dílů</b> .....	32
<b>Technické parametry</b> .....	32
<b>Bezpečnostní upozornění</b> .....	33
<b>Montáž</b> .....	34
<b>Obsluha</b> .....	35
<b>Čištění a skladování</b> .....	35
<b>Odstraňování závad</b> .....	36
<b>Likvidace</b> .....	36
<b>Záruka</b> .....	37
<b>Servis</b> .....	38

SK

<b>Úvod</b> .....	38
<b>Vyhlásenie o značkách</b> .....	38
<b>Používanie na určený účel</b> .....	39
<b>Rozsah dodávky</b> .....	39
<b>Opis dielov</b> .....	39
<b>Technické údaje</b> .....	40
<b>Bezpečnostné pokyny</b> .....	40
<b>Montáž</b> .....	41
<b>Obsluha</b> .....	43
<b>Čistenie a skladovanie</b> .....	43
<b>Odstraňovanie chýb</b> .....	44
<b>Likvidácia</b> .....	44
<b>Záruka</b> .....	44
<b>Servis</b> .....	45

DE AT CH







<b>Einleitung</b> .....	46
<b>Zeichenerklärung</b> .....	46
<b>Bestimmungsgemäße Verwendung</b> .....	47
<b>Lieferumfang</b> .....	47
<b>Teilebeschreibung</b> .....	47
<b>Technische Daten</b> .....	47
<b>Sicherheitshinweise</b> .....	48
<b>Montage</b> .....	49
<b>Bedienung</b> .....	51
<b>Reinigung und Lagerung</b> .....	51
<b>Fehlerbehebung</b> .....	52
<b>Entsorgung</b> .....	52
<b>Garantie</b> .....	52
<b>Service</b> .....	54

# LED Outdoor Spotlight

## ● Introduction

 Congratulations on the purchase of your new product. You have chosen a high-quality product. Please read these operating instructions thoroughly and carefully. These instructions are an essential part of the product and contain important information on first-time use and handling. Always observe all safety instructions. If you have any questions or are unsure how to operate the appliance, please contact your retailer or service centre. Please keep this manual in a safe place and pass it on to third parties where necessary.

## ● Explanation of symbols

-  Read the operating instructions!
-  Issue date of instruction manual (month/year)
-  Date of manufacture (month/year)
-  Alternating current
-  Observe warning notices and safety instructions!
-  Risk of fatal injury and accidents for infants and children!
-  Dispose of packaging and product in an environmentally friendly manner!
-  Not suitable for indoor lighting
- IP44**  
 Protected against solid foreign objects with a diameter of  $\geq 1.0$  mm, splash-proof

 Motion sensor field of view

 Motion sensor detection range

 Illumination time

 Beam width

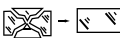
 Any protective cover that is cracked or split must be replaced. If the outdoor spotlight is damaged in any way, stop using it immediately and contact the service address indicated below.

 Protection class I: the user and third parties are protected against electric shock by a protective earth (PE) conductor.

 With the CE label, the manufacturer confirms that this electrical device complies with the applicable European directives.

 Packaging made of FSC-certified wood mix

 The "GS" symbol stands for safety-tested. Products that are marked with this symbol meet the requirements of the German Product Safety Act (Produktsicherheitsgesetz).

## ● Intended use

This product is classed as a special product because it can be operated at temperatures below  $-21^{\circ}\text{C}$  and remain fully functional. The outdoor spotlight is intended for permanent installation in a place protected from rain and is intended exclusively for use as temporary outdoor lighting, e.g. for

illuminating private passageways, garages or footpaths and for deterring unauthorised intruders. The outdoor spotlight is intended solely for use in private households and is not suitable for commercial use. You should only use the outdoor spotlight as described in these instructions for use. Any other use is considered use other than intended and may cause property damage or personal injury. The outdoor spotlight is not a toy. The manufacturer or retailer accepts no liability for loss or damage that occurs as a result of use other than intended or incorrect use.

## ● **Specifications supplied**

- 1 LED outdoor spotlight with motion sensor
- 1 wall bracket (for mounting on building walls or corners) inc. fixings (4 wall plugs, 2 screws (10mm), 4 screws (25mm))
- 1 instruction manual

## ● **Description of parts**

- 1 LED module
- 2 Motion and twilight sensor
- 3 LUX control  
(for setting sensitivity of twilight sensor)
- 4 TIME control  
(for setting the illumination time)
- 5 SENS control  
(for setting the detection range)
- 6 Terminal strip
- 7 Strain relief clamp
- 8 Household mains live conductor L
- 9 Household mains protective earth conductor PE (green/yellow)
- 10 Household mains neutral conductor N
- 11 Gland nut
- 12 Cover plate
- 13 Always On/Automatic mode switch
- 14 Screw (cover plate)
- 15 Cable grommet

- 16 Wall bracket
- 17 Guide holes for fixing screws (when mounting on straight walls)
- 18 Guide holes for fixing screws (when mounting on corners)
- 19 Screw (25mm)
- 20 Wall plugs
- 21 Screw (10mm)

## ● **Technical data**

- Model number: 1002-W/1002-G
- Light source: max. 24W
- Power supply: 220-240 V AC,  
50/60 Hz
- Dimensions: approx. 190 x 230 x  
200mm
- Weight: approx. 0.50kg
- Colour temperature: 6,500 kelvin (cold white)
- Luminous power: 1,900lm with diffusor
- Beam width: 100 °
- Max. projection area: 294cm<sup>2</sup>
- Colour reproduction index: RA > 80
- Protection class: IP44
- Motion detector: field of view approx.  
110°, range max. 12m



Twilight sensor: approx. 15-1000lux

Casing material: Aluminium/Plastic

Rated ambient temperature: -21°C to +25°C

Mounting height: up to 3m

Suitable conductor cross-section for power supply terminal: H05RN-F, 3x 1,0 mm<sup>2</sup>

## ● **Safety instructions**



### **Safety instructions**



#### **▲ WARNING!**

#### **RISK OF FATAL INJURY AND ACCIDENTS FOR INFANTS AND**

**CHILDREN!** Never leave children unsupervised with the packaging material. There is a danger of suffocation from the packaging material. Children often underestimate the dangers. Always keep children away from the product.

- This product can be used by children aged 8 years and over, as well as by persons with limited physical, sensory or mental abilities or lacking in experience and knowledge if they have been supervised and instructed as to the safe use of the product and understand the resulting hazards. Do not let children play with the product. Cleaning and maintenance may not be carried out by children without proper supervision.
- **SUFFOCATION RISK!** Keep the product, packing/protective foil and small parts away from children. Children may swallow small parts or protective foil and choke or

suffocate on them.

- Do not use the product if you notice any damage.
- Once the lamp has reached its end of life, it must be disposed of in accordance with local disposal regulations.
- The LEDs are non-replaceable.
- **RISK OF ELECTRIC SHOCK!** Incorrect electrical installation or a power supply voltage that is too high can potentially cause electric shocks.
- Installing this product involves working on the mains electricity supply so it may only be carried out by a competent person according to the national regulations for installation and connection in the country of use.
- Never tamper with or modify the product.
- If the product has any identifiable faults, stop using it immediately.
- Do not open up the casing and only have the product repaired by qualified professionals. To that end you should contact a specialist repairer. No liability or warranty claims are accepted in cases where repairs have been carried out by unauthorised persons or the product has been incorrectly wired or used.
- The manufacturer/distributor of this product accepts no responsibility whatsoever for personal injury or damage resulting from incorrect installation or use.
- Do not exceed the specified mains voltage (see "Technical data").
- Do not immerse the product in water or any other liquids.
- Keep the product away from naked flames and hot surfaces.
- Install the product in a position where it will be protected from rain.
- Before starting installation, cleaning or maintenance work or if ever a fault occurs, remove the mains fuse or switch off the circuit-breaker for the circuit. Use a voltage tester to check that the product is isolated from the power supply.

- **RISK OF INJURY!** Incorrect handling of the product may potentially result in personal injury.
- Any protective cover that is split or cracked must be replaced.
- Never look directly into the light source.
- Never point the light into the eyes of other people or animals.
- **PLEASE NOTE!** Incorrect handling of the light may lead to damage to the product. Check the screw fixings at regular intervals.

## ● **Assembly and installation**

**Please note:** remove the product from its packaging.

- Check that all package contents are present.
- Check whether the outdoor spotlight or individual parts are damaged. If that is the case, do not use the outdoor spotlight. Please contact the retailer via the service address indicated on the warranty card.

### **Choosing the installation position**

- Fix the outdoor spotlight at a height of 2-3m to a sturdy wall that is not subject to vibration.
- Only install the outdoor spotlight outside of the hand-contact zone so as to prevent it being touched.
- Position it at least 20cm away from other objects so as to ensure good ventilation.
- If possible, mount the outdoor security in a position where it will not be exposed to dirt or dust and is protected from rain (e.g. under a roof overhang), sun and other weathering effects.
- Take care to ensure that the outdoor spotlight is not affected by interference from another light source.
- Do not point the motion sensor **2** towards heating fans, air conditioning units, swimming pools or other objects with rapidly changing temperatures.

- Do not point the motion sensor towards trees, bushes or areas where moving animals can be detected.
- Take into account that the motion sensor responds primarily to movement across its field of view and not so sensitively to movement directly towards or away from it.

### **Mounting the outdoor spotlight**

**RISK OF ELECTRIC SHOCK!** Incorrect electrical installation or a power supply voltage that is too high can potentially cause electric shocks. Failure to take account of that risk endangers not only yourself but other people as well.

- You should only have the product installed by a qualified electrician.
  - When drilling the fixing holes, take care to avoid drilling through wiring, cables or pipes (e.g. water or gas pipes).
  - Make sure the power supply is disconnected during installation. Switch off the circuit-breaker for the circuit concerned or remove the fuse. Safeguard it against being switched on again (e.g. by displaying a warning notice).
  - Observe the correct polarity when connecting the wires to the terminal strip **6**. Refer to Figure C for details of how to connect the wiring/supply cable to the terminals.
  - Make sure that the mains power supply is switched off.
  - The outdoor spotlight can be mounted either on a straight wall or on a corner using the wall bracket **16** (see Fig. F).
- Please note:** make sure that you mount the wall bracket the correct way round. Refer to Figure F for guidance.
- With the wall bracket **16** in its intended mounting position, mark the positions on the wall for the fixing holes using either the guide holes **18** (for mounting on building corner) or guide holes **17** (for mounting on straight wall) (see Figs. E and F).

- Drill two holes (dia. 6mm) and insert the matching wall plugs **20** (see Fig. F).
- Screw the wall bracket **16** (for straight-wall or corner mounting) in place by inserting the screws (25mm) **19** through the guide holes **17/18** and firmly tightening them. Check that the wall bracket is fixed firmly in place.
- Unscrew the gland nut **11** from the outdoor spotlight.
- Remove the screws **14** from the cover plate **12** and pull it away far enough to be able to access the terminal strip **6** attached to the cover plate.
- Feed the power supply cable first through the gland nut **11**, then through the cable grommet **15**, and finally through the cover plate **12** before starting installation.
- Connect the power supply cable to the terminal strip **6**. Make sure that the individual cable cores are correctly connected. Take care to ensure that the earth conductor **9** is made longer than the other conductors so that if the cable is torn away from the outdoor spotlight, the earth conductor comes away last. Connect the neutral conductor **10** to the terminal marked N and the live conductor **8** to the terminal marked L so as to avoid incorrect installation and consequent damage to the product or personal injury (see Fig. C).
- Secure the connecting lead (inc. outer sleeve) with the strain-relief clamp **7** (see Fig. C).
- Feed the terminal strip **6** back into the casing and screw the cover plate **12** back onto the outdoor spotlight.
- Position the cable grommet **15** between the cover plate and nut so as to obtain the best possible seal and fix it in place by hand-tightening the gland nut **11**.
- Slot the outdoor spotlight onto the wall bracket **16** from above and screw it to the bracket using the two screws (10mm) **21** (see Fig. G).

**Note:** The screw heads of the cover plate

- must be countersunk so that the outdoor spotlight can be fitted onto the wall bracket.
- Switch the circuit-breaker for the circuit back on or replace the fuse.

### Setting the beam width

- Tilt the outdoor spotlight to the desired position (see Fig. H).

### ● Operation

The outdoor spotlight is operated by means of the three control knobs on the bottom end of the light (see Fig. B).

- Set the switch **13** to position "I" to activate Always On mode. Set the switch **13** to position "O" to activate Automatic mode (motion sensor). In this mode the following settings are possible.

### Setting the detection range

- Turning the SENS control **5** clockwise increases the detection range so that the motion sensor responds to movement as far away as approx. 1.2m (see Fig. B).
- Turning the SENS control **5** anticlockwise decreases the detection range so that the motion sensor only responds to movement as close as approx. 0.5m (see Fig. B).

### Setting the burn time

- Turning the TIME control **4** clockwise increases the illumination time (max. 1 minute) (see Fig. B).
- Turning the TIME control **4** anticlockwise decreases the illumination time (min. 10 seconds) (see Fig. B).

### Setting the sensitivity of the twilight sensor

- Turning the LUX control **3** clockwise increases the sensitivity so that the motion

sensor will respond even in brighter ambient light conditions (e.g. daylight) (see Fig. B).

- Turning the LUX control  anticlockwise decreases the sensitivity so that the motion sensor will respond only in darker ambient light conditions (e.g. at night) (see Fig. B).

## ● Cleaning and storing

- **RISK OF BURNS!** The light becomes hot when switched on.
- Always allow the outdoor spotlight to completely cool down before cleaning it.
- **SHORT-CIRCUIT RISK!** Water penetrating into the casing can potentially cause a short circuit.
- Before cleaning, remove the mains fuse or switch off the circuit-breaker for the circuit to isolate the outdoor spotlight from the mains power supply. Use a voltage tester to check that the outdoor spotlight is isolated from the power supply.
- Do not immerse the outdoor spotlight in water.
- Make sure that no water gets into the casing.
- **RISK OF DAMAGE!** Cleaning the outdoor spotlight incorrectly can potentially cause damage.
- Do not use corrosive cleaning agents, brushes with metal or nylon bristles or sharp or metallic cleaning implements such as knives, hard spatulas or the like. They may damage the surfaces.
- Do not use any chemicals for cleaning.
- Switch off the circuit-breaker or remove the fuse for the circuit.
- Use a voltage tester to check that the outdoor spotlight is isolated from the power supply.
- Allow the outdoor spotlight to completely cool down.
- Wipe down the outdoor spotlight with a slightly moistened cloth. Allow all parts to dry completely.

- If storing the outdoor spotlight away, keep it in a dry place where it is safely out of the reach of children.

## ● Troubleshooting

- = Fault
- = Cause
- = Solution
  
- = The outdoor spotlight fails to function.
- = There is a fault with the power supply or cable.
- = Have it checked by a competent person.
- = The outdoor spotlight is incorrectly adjusted.
- = Use the control knobs to adjust the settings properly.
- = The wiring is incorrect.
- = Have it checked by a competent person.
- = The detection range of the motion sensor is badly adjusted.
- = Readjust the detection range of the motion sensor.
  
- = The outdoor spotlight constantly switches on and off.
- = The outdoor spotlight constantly responds to movement.
- = Check the detection zone for moving objects/animals.
- = Check the adjustment of the outdoor spotlight.
- = Readjust the detection range of the motion sensor.
- = Adjust the illumination time.
- = Adjust the sensitivity of the twilight sensor.
  
- = The outdoor spotlight gets hot.
- = That is quite normal and not a fault.
- = Make sure that the outdoor spotlight is well ventilated.

**Please note!** Any other repairs may only be carried out by a qualified electrician.

## ● Disposal



Note the labels on the packaging materials when sorting the waste; they are marked with abbreviations (a) and numbers (b) with the following meanings:

1-7: Plastics

20-22: Paper and cardboard

80-98: Composite materials



You can find out how to dispose of the used product by contacting your local district or city council.



In the interest of environmental protection, when the product has reached the end of its useful life, do not dispose of it as general household waste but have it properly recycled. For information on recycling centres and their opening times, please contact your local council.

## ● Warranty

Dear customer, This product comes with a 3-year warranty from the date of purchase. In the event that this product is faulty, you have legal rights against the seller of the product. These statutory rights are not restricted by our warranty as set out below.

### **Warranty terms**

The warranty period begins with the date of purchase. Please keep the original receipt in a safe place. It is required as proof of purchase. If a material or manufacturing defect occurs within three years of the date of purchase, we will repair or replace the product for you free of charge, or refund the purchase price, at our discretion. This warranty service is granted provided that the faulty device and the proof of purchase

(receipt) are presented within three years, along with a brief written description of the fault and of when it occurred. If the fault is covered by our warranty, we will return the fixed product or send you a new one. No new warranty period shall begin upon repair or replacement of the product.

### **Warranty period and statutory warranty claims**

The warranty period is not renewed after a warranty service has been granted. This rule shall also apply for any replaced or repaired parts. Any damage or faults that already existed when buying the product must be reported immediately upon unpacking the product. A fee is charged for any repairs that are carried out after the end of the warranty period.

### **Warranty scope**

The device was carefully manufactured according to the strictest quality guidelines and thoroughly tested before delivery. The warranty applies to material or manufacturing defects. This warranty does not apply to product parts that are subject to normal wear and tear and can therefore be regarded as wearing parts, or damage to fragile parts, such as switches, rechargeable batteries or parts that are made of glass. This warranty is void if the product has been damaged, improperly used or serviced. To ensure proper use, all instructions included in the manual must be followed carefully. All uses and actions that users are discouraged from or warned of in the manual must be avoided under all circumstances. The product is intended for private household use only, and not for commercial activities. The warranty is void, if the product is treated inappropriately, if force is applied, and in the case of any manipulation that is not carried out by our authorised service branch.

## Warranty processing

To ensure your request is handled swiftly, please observe the following

### Notes:

- Please have the receipt and the article number (e.g. IAN 123456) ready as proof of purchase for all enquiries.
- Please refer to the type plate on the product, an engraving on the product, the cover of the manual (bottom left) or the sticker on the back or base of the product to find out the product number.
- In the case of any malfunctions or other defects, please call or email the service department indicated below as a first step.
- After your product has been registered as faulty, you can send it to the specified service address, free of charge. Please include the proof of purchase (receipt) and information about the defect and about when it occurred.

## Service



Service Great Britain

Tel.: 00800 80040044

E-Mail: [administration@mynetsend.de](mailto:administration@mynetsend.de)

**IAN 365678\_2010**

Please have the receipt and the article number (e.g. IAN 123456) ready as proof of purchase for all enquiries.

You can find an up-to-date version of the operating instructions at: [www.citygate24.de](http://www.citygate24.de)

## LED-es kültéri reflektor

### ● Bevezető



Gratulálunk új terméke vásárlásához.

A vásárlással Ön egy kiváló minőségű termék mellett döntött.

Teljesen és gondosan olvassa el ezt a használati útmutatót. Ez az útmutató a termék tartozéka és fontos tudnivalókat tartalmaz az üzembe helyezésről, illetve a kezeléssel. Mindig tartson be minden biztonsági tudnivalót. Ha kérdései lennének, vagy bizonytalanok éri magát a készülék kezelésével kapcsolatban, vegye fel a kapcsolatot a kereskedőjével vagy a szervizzel. Az útmutatót gondosan őrizze meg, továbbadás esetén adja át harmadik személynek ezt is.

### ● Jelölések magyarázata



Olvassa el a használati útmutatót!



A használati útmutató kiadási dátuma (hónap/év)



Gyártás dátuma (hónap/év)



Váltakozó feszültség



Tartsa be a figyelmeztetéseket és biztonsági tudnivalókat!



Élet- és balesetveszély csecsemőkre és gyermekekre!



A csomagolást és a készüléket környezetbarát módon juttassa hulladékba!



Nem csak belső tér megvilágítására alkalmas

## IP44



1,0 mm feletti átmérőjű, szilárd idegen testek ellen védett, fröccsenő víz ellen védett.



Mozgásérzékelő befogási szöge



Mozgásérzékelő érzékelési távolsága



Világítási idő



Világítási szög

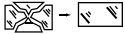

Minden megrepedt védőburkolatot ki kell cserélni. Károsodás esetén azonnal helyezze üzemén kívül a kültéri reflektort és forduljon a lent említett szervizhez.



I. védelmi osztály: Feszültségkiegyenlítő vezeték (PE) védi a felhasználót és a harmadik személyeket az áramütéstől.



A CE-jelöléssel a gyártó megerősíti, hogy a jelen elektromos készülék megfelel az érvényben lévő európai irányelveknek.



Csomagolás FSC tanúsítvánnyal ellátott vegyes fából



A „GS” szimbólum a bevizsgált biztonságot jelzi. Az ezzel a jelzéssel ellátott termékek megfelelnek a német termékbiztonsági törvény (ProdSG) követelményeinek.

## ● Rendeltetésszerű használat

A termék különleges kivitelű, mivel - 21 °C-nál kisebb hőmérsékleten is

működtethető, és a funkcióját is ellátja ilyen hőmérsékleten. A kültéri reflektort egy esőtől védett helyre kell fixen telepíteni. A termék kizárólag időszakos kültéri világításként szolgál, például házbejáratok, garázsok vagy járdák megvilágítására, valamint illetéktelen személyek elijesztésére. A kültéri reflektort kizárólag magán célú felhasználásra tervezték, és nem alkalmas ipari használatra. A kültéri reflektort csak ezen használati útmutatóban leírtak szerint használja. Minden más használat nem rendeltetésszerű használatnak minősül, és anyagi károkhoz vagy akár személyi sérülésekhez is vezethet. A kültéri reflektor nem játékszer. A gyártó vagy a kereskedő nem vállal felelősséget olyan károkért, amelyek a nem rendeltetésszerű vagy téves használatból erednek.

## ● A csomag tartalma

- 1 db LED-es kültéri reflektor mozgásérzékelővel
- 1 db fali tartó (házsarokra vagy házfalra) szerelőanyaggal (4 db dübel, 2 db csavar (10 mm), 4 db csavar (25 mm))
- 1 db használati utasítás

## ● Alkotórészek leírása

- 1 LED-es modul
- 2 Mozgásérzékelő + alkonyatérzékelő
- 3 LUX (alkonyatérzékelő érzékenységének beállítása)
- 4 TIME (világítási idő beállítása)
- 5 SENS (hatótávolság beállítása)
- 6 Sorkapocs
- 7 Tehermentesítő
- 8 Külső vezeték L házcsatlakozás
- 9 Védővezeték PE házcsatlakozás (sárga/zöld)
- 10 Nulla vezeték N házcsatlakozás
- 11 Zárósapka

- 12 Fedél
- 13 Állandó-/Automata-üzemmód kapcsoló
- 14 Csavar (fedél)
- 15 Kábelátvezető/kábelhüvely
- 16 Fali tartó
- 17 Vezetőlyuk a csavarok rögzítéséhez (házfal)
- 18 Vezetőlyuk a csavarok rögzítéséhez (házsarok)
- 19 Csavar (25 mm)
- 20 Dübél
- 21 Csavar (10 mm)

## ● Műszaki adatok

Modellszám:	1002-W / 1002-G
Fényforrás:	max. 24 W
Áramellátás:	220–240 V ~, 50/60 Hz
Méreték:	Kb. 190 x 230 x 200 mm
Súly:	kb. 0,50 kg
Színhőmérséklet:	6.500 K (hidegfehér)
Fényáram:	1900 lm diffúzorral
Világítási szög:	100 °
Maximális megvilágítási terület:	294 cm <sup>2</sup>
Színvisszaadási index:	RA > 80
Védettségi fokozat:	IP44

Mozgásérzékelő:	kb. 110°-os érzékelő, hatótávolság max. 12 m
Alkonyatérzékelő:	kb. 15–1000 Lux
Fémház:	Alumínium / műanyag
Mérési hőmérséklet:	- 21 °C – + 25 °C
Szerelési magasság:	max. 3 m
Megfelelő vezeték-keresztmetszet a csatlakozó kapocshoz:	H05RN-F, 3x 1,0 mm <sup>2</sup>

## ● Biztonsági útmutatások



### Biztonsági útmutatások



### **▲ FIGYELMEZTETÉS!** **ÉLET- ÉS BALESETVESZÉLY** **CSECSEMŐKRE ÉS**

**GYERMEKEKRE!** Gyermekeket soha ne hagyjon felügyelet nélkül a csomagolóanyaggal. Fennáll a csomagolóanyag okozta fulladásveszély. A gyermekek gyakran alábecsülik a veszélyeket. A gyermekeket mindig tartsa távol a terméktől.

■ Ezt a terméket legalább 8 éves gyermekek, valamint csökkent fizikai, érzékszervi vagy mentális képességű, illetve tapasztalattal és megfelelő ismeretekkel nem rendelkező személyek akkor használhatják, ha felügyelet alatt állnak, vagy a készülék biztonságos használata vonatkozásában eligazításban részesültek, és megértették a használatból eredő veszélyeket. Gyermekek nem játszhatnak a termékkel. A termék tisztítását és karbantartását gyermekek nem végezhetik felügyelet nélkül.



- **FULLADÁSVESZÉLY!** A terméket, a csomagoló- és védőfóliát, valamint a kis alkatrészeket tartsa gyermekektől távol. A gyermekek lenyelhetik a kis alkatrészeket vagy a védőfóliát, és megfulladhatnak benne.
- A terméket ne használja, ha valamilyen sérülést állapít meg rajta.
- Ha a fényforrás elérte élettartamának végét, a lámpát a helyi szelektív hulladékgyűjtési előírásoknak megfelelően juttassa hulladékba.
- A LED-ek nem cserélhetők.
- **ÁRAMÜTÉS VESZÉLYE!** Hibás elektromos bekötések vagy a túl magas hálózati feszültség áramütéshez vezethet.
- Ezen termék felszerelése során hálózati feszültséggel kell dolgozni; éppen ezért bizza a munkát az országában érvényes telepítési előírások és bekötési feltételek alapján felhatalmazott szakemberre.
- Soha ne módosítsa vagy változtassa meg a terméket.
- Ha a terméken látható hiányosság van, haladéktalanul helyezze üzemem kívül.
- Ne vegye le a házat, bizza a javítást szakemberre. Ehhez forduljon szakmühelyhez. Saját kezűleg végzett javítások, szakszerűtlen csatlakoztatás vagy helytelen kezelés esetén a szavatossági és garanciaigények érvényüket veszítik.
- Ezen termék gyártója/forgalmazója nem vállal felelősséget a szakszerűtlen felszerelés/használat következtében fellépő sérülésekért vagy károkért.
- Ne lépje túl a megadott hálózati feszültséget (lásd a „Műszaki adatokat”).
- Ne merítse a terméket vízbe vagy más folyadékba.
- Tartsa távol a terméket nyílt lángtól és forró felületektől.
- Úgy szerelje fel a terméket, hogy az az esőtől védve legyen.
- A szerelési, tisztítási és karbantartási munkák megkezdése előtt, vagy ha üzemzavar lép fel, csavarja ki a

biztosítékot, ill. kapcsolja le a biztosító automatákat. Ellenőrizze feszültségvizsgálóval, hogy a termék feszültségmentes-e.

- **SÉRÜLÉSVESZÉLY!** A termék szakszerűtlen kezelése sérülésekhez vezethet.
- Minden szétesett védőborítást cseréljen ki.
- Ne nézzen bele közvetlenül a fényforrásba.
- Ne irányítsa a terméket emberek vagy állatok szeme irányába.
- **ÚTMUTATÁS!** A lámpa nem szakszerű kezelése a lámpa károsodásához vezethet. Rendszeres időközönként ellenőrizze a csavarkötéseket.

## ● Felszerelés

**Figyelem:** Óvatosan vegye ki a terméket a csomagolásból.

- Ellenőrizze, hogy a csomag tartalma teljes-e.
- Ellenőrizze, hogy a kültéri reflektor vagy az egyes alkatrészei nem károsodtak-e. Ha igen, akkor ne használja a kültéri reflektort. Forduljon a forgalmazóhoz a garanciakártyán megadott szervizadatok segítségével.

## Felszerelési hely kiválasztása

- Rögzítse a kültéri reflektort egy stabil és rezgésektől mentes falra 2 - 3 m magasságban.
- A kültéri reflektort olyan magasságban szerelje fel, hogy kézzel ne lehessen megérinteni.
- Tartson legalább 20 cm-es távolságot más tárgyaktól a jó szellőzés biztosítása érdekében.
- Ha lehetséges, a kültéri reflektort portól és szennyeződésektől mentes, esőtől (pl. eresz alá), naptól, valamint más időjárás körülményektől védett helyen szerelje fel.
- Ügyeljen arra, hogy a kültéri reflektort ne zavarja egy másik fényforrás.
- A mozgásérzékelőt 2 ne irányítsa

fűtőtestekre, légkondicionáló berendezésekre, medencékre vagy más olyan tárgyakra, amelyek hőmérséklete gyorsan változik.

- Ne irányítsa a mozgásérzékelőt fákra, bokrokra vagy olyan helyekre, ahol mozgó állatokat érzékelhet.
- Vegye figyelembe, hogy a mozgásérzékelő elsősorban a keresztirányú, és nem annyira a hosszanti irányú mozgásokra reagál.

## Kültéri reflektor felszerelése

**ÁRAMÜTÉS VESZÉLYE!** Hibás elektromos bekötések vagy a túl magas hálózati feszültség áramütéshez vezethet. Ön nem csak önmagát, hanem másokat is veszélybe sodorhat.

- A felszerelést kizárólag arra jogosult villanyszerelővel végeztesse el.
- Ügyeljen arra, hogy a rögzítőlyukak fűrásakor ne fúrjon el vezetékeket, kábeleket vagy csöveket (pl. víz- vagy gázvezetékeket).
- A felszerelést feszültségmentes állapotban végezze el. Kapcsolja le az áramkör biztosító automatáját vagy tekerje ki a biztosítékot. Biztosítsa (pl. figyelmeztető táblával) az újbóli bekapcsolás ellen.
- Kérjük, ügyeljen arra, hogy a beszereléskor helyes pólust kössön a sorkapocsra [6]. Nézze meg a C képen, hogy hogyan kell rögzíteni a vezetéket/csatlakozóvezetéket.
- Ellenőrizze, hogy az áram le van-e kapcsolva.
- A kültéri reflektort fali tartó [16] segítségével egyenes falra vagy sarokra is felszerelheti (lásd F képet).

**Figyelem:** Ügyeljen arra, hogy a fali tartót helyesen szerelje fel. Vegye alapul az F képet.

- A fali tartó [16] furatainak helyzetét a vezetőlyukak [18] (szerelés házsarokra) segítségével vagy a felszerelés helyén a falra helyezett vezetőlyukak [17] (szerelés a házfalra) segítségével határozza meg (lásd

E és F képeket).

- Fúrjon két lyukat (ø 6 mm) és helyezzen bele megfelelő dübölt [20] (lásd az F képet).
- Csavarozza fel a fali tartót [16] (falra vagy sarokra történő szerelés), amely során a csavarokat (25 mm) [19] átdugja a vezetőlyukakon [17] / [18], és ezeket szorosan meghúzza. Ellenőrizze, hogy a fali tartó stabil-e.
- Fordítsa el a kültéri reflektor [11] zárósapkáját.
- Távolítsa el a csavarokat [14] a fedélről [12] és vegye le a fedelet annyira, hogy a fedélen rögzített sorkapocs [6] hozzáférhető legyen.
- Vezesse át a csatlakozókábel a következő sorrendben a zárósapkán [11], a kábelhüvelyen [15] és a fedélen [12], mielőtt a felszerelést megkezdi.
- Csatlakoztassa a csatlakozóvezetéket a sorkapocshoz [6]. Ügyeljen arra, hogy az egyes ereket megfelelően csatlakoztassa. Ügyeljen arra, hogy a védővezeték [9] csatlakozása hosszabb legyen a többi vezetéknél, hogy ez a kültéri reflektor kiszakadása esetén utoljára jöjjön ki. A nulla vezetéket [10] az N-nel megjelölt kapocshoz, a külső vezetéket [8] pedig az L-lel megjelölt kapocshoz csatlakoztassa, hogy hibás telepítés esetén a termék károsodását vagy a személyek sérülését elkerülje (lásd C képet).
- Rögzítse a csatlakozókábel (a burkolattal együtt) a törésgátlóval [7] (lásd C. ábra).
- Vezesse vissza a sorkapcsot [6] a házba és csavarja rá ismét a fedelet [12] a kültéri reflektorra.
- Helyezze a kábelhüvelyt [15] a fedél és az anya közé az optimális tömítéshez, majd rögzítse ezeket a zárósapkával [11], miközben azt kézzel meghúzza.
- Helyezze rá a kültéri reflektort felülről a fali tartóra [16] és két csavarral (10 mm) [21] húzza meg (lásd G képet).

**Figyelem:** A fedélen található csavarfejeket be kell sülyeszteni, hogy a kültéri reflektor

felszerelhető legyen a fali tartóra.

- Kapcsolja be újra a megszakítót, vagy kapcsolja vissza a biztosítékot.

## Világítási szög beállítása

- Állítsa a kültéri reflektort a kívánt helyzetbe (lásd H képet).

## ● Kezelés

A kültéri reflektort az alján lévő három elfordítható gombbal lehet kezelni (lásd a B képet).

- Az állandó üzemmód bekapcsolásához nyomja a kapcsolót [13] „1” helyzetbe. Az automata üzemmód (mozgásérzékelő) bekapcsolásához nyomja a kapcsolót [13] „0” helyzetbe. Ebben az üzemmódban a következő beállításokat lehet elvégezni.

## Érzékelési tartomány beállítása

- Fordítsa el a SENS szabályozót [5] az óramutató járásával megegyező irányba, így az érzékelési tartomány nő, és a mozgásérzékelő már kb. 12 m-es távolságtól reagál (lásd a B képet).
- Fordítsa el a SENS szabályozót [5] az óramutató járásával ellentétes irányba, így az érzékelési tartomány csökken, és a mozgásérzékelő csak kb. 0,5 m-es távolságtól reagál (lásd a B képet).

## Világítási idő beállítása

- Fordítsa el a TIME szabályozót [4] az óramutató járásával megegyező irányba, így a világítási idő (max. 1 perc) nő (lásd B képet).
- Fordítsa el a TIME szabályozót [4] az óramutató járásával ellentétes irányba, így a világítási idő (min. 10 mp) csökken (lásd B képet).

## Az alkonyatérzékelő érzékenységének beállítása

- Fordítsa el a LUX szabályozót [3] az óramutató járásával megegyező irányba, így az érzékenység nő, és a mozgásérzékelő már világos környezetben is (pl. nappali fénynél) reagál (lásd B képet).
- Fordítsa el a LUX szabályozót [3] az óramutató járásával ellentétes irányba, így az érzékenység csökken, és a mozgásérzékelő csak sötét környezetben (pl. éjszaka) reagál (lásd B képet).

## ● Tisztítás és tárolás

- **ÉGÉSVESZÉLY!** A világítótest bekapcsolt állapotban forró lehet.
- Minden tisztítás előtt hagyja a kültéri reflektort teljesen lehűlni.
- **RÖVIDZÁRLAT VESZÉLYE!** A házba behatoló víz rövidzárlatot okozhat.
- A tisztítási megkezdése előtt csavarja ki a biztosítékot, ill. kapcsolja le a biztosító automatákat, és húzza ki a kültéri reflektort a hálózathoz. Ellenőrizze feszültségvizsgálóval, hogy a kültéri reflektor feszültségmentes-e.
- Ne merítse vízbe a kültéri reflektort.
- Ügyeljen arra, hogy a házba ne jusson víz.
- **ANYAGI KÁR VESZÉLYE!** A kültéri reflektor szakszerűtlen tisztítása károsodáshoz vezethet.
- Ne használjon agresszív tisztítószeret, fém- vagy nejlonsörtés keféket, vagy olyan fémes tisztítótárgyakat, mint a kés, kemény spatula vagy hasonló. Ezek károsíthatják a felületeket.
- A tisztításhoz ne használjon vegyszereket.
- Tekerje ki a biztosítékot, ill. kapcsolja le az áramkör biztosító automatáját.
- Ellenőrizze feszültségvizsgálóval, hogy a kültéri reflektor feszültségmentes-e.
- Hagyja a kültéri reflektort teljesen lehűlni.
- Törölje le a kültéri reflektort egy enyhén

benedvesített kendővel. Ezután hagyjon minden alkatrészt teljesen megszáradni.

- A kültéri reflektort száraz, gyermekektől védett helyen tárolja.

## ● Hibaelhárítás

- = Hiba
- = Ok
- = Megoldás
  
- = A kültéri reflektor nem mutat működést.
- = Az áramellátás vagy a csatlakozóvezeték hibás.
- = Ellenőriztesse szakemberrel.
- = A kültéri reflektor hibásan van beállítva.
- = Az elfordítható gombok segítségével válassza ki a helyes beállítást.
- = A bekötés rossz.
- = Ellenőriztesse szakemberrel.
- = A mozgásérzékelő hatótávolsága rosszul van beállítva.
- = Állítsa be a mozgásérzékelő hatótávolságát.
  
- = A kültéri reflektor folyamatosan be- és kikapcsol.
- = A kültéri reflektor folyamatosan mozgást érzékel.
- = Ellenőrizze a hatótávolságot mozgásokra.
- = Ellenőrizze a kültéri reflektor beállítását.
- = Állítsa be a mozgásérzékelő hatótávolságát.
- = Állítsa be a világítási időt.
- = Állítsa be az alkonyatérzékelő érzékenységét.
  
- = A kültéri reflektor melegszik.
- = Ez teljesen normális, nem hiba.
- = Ügyeljen arra, hogy a kültéri reflektor jól szellőző helyen legyen.

**ÚTMUTATÁS!** Minden további javítást arra jogosult szakemberrel végeztesen el.

## ● Hulladékként ártalmatlanítás



Vegye figyelembe a csomagolóanyagok jelöléseit a hulladékok szétválasztásánál, ezeket rövidítések (a) és számok (b) jelölik az alábbi jelentéssel:

1–7: Műanyagok

20–22: Papír és karton

80–98: Kompozit anyagok



Az elhasznált termék hulladékba juttatásának lehetőségeiről érdeklődjön a helyi önkormányzatnál.



Elhasznált termékét környezetvédelmi okokból ne dobja háztartási hulladékba, hanem juttassa szelektív hulladékgyűjtő rendszerbe. A gyűjtőhelyekről és a nyitvatartási időkről érdeklődjön az illetékes önkormányzatnál.

## ● Garancia

Tisztelt Vásárlónk!

Erre a termékre a vásárlás dátumától számítva 3 év garanciát nyújtunk. A termék hiányosságai esetén Önt törvényes jogok illetik meg az eladóval szemben. Ezeket a törvényes jogokat az alábbiakban bemutatott garanciánk nem korlátozza.

### **Garanciafeltételek**

A garanciális időtartam a vásárlás dátumától kezdődik. Kérjük, gondosan őrizze meg az eredeti pénztárblokkot. A bizonylat a vásárlás igazolásához szükséges. Ha a termék vásárlásának dátumától számítva 3 éven belül anyag- vagy gyártási hiba lép fel, akkor a terméket - választásunk szerint - ingyenesen javítjuk, cseréljük vagy a vételárat visszatérítjük. A

garancia érvényesítésének feltétele, hogy a három éves határidőn belül a hibás készüléket és a vásárlási bizonylatot (pénztárblokkot) be kell mutatni, és írásban röviden meg kell adni a hiba jellegét, valamint annak keletkezési idejét. Ha a hibát a nyújtott garancia lefedi, akkor Ön egy javított vagy egy új terméket kap vissza. A termék javításával vagy cseréjével nem kezdődik új garanciaidőszak.

### **Garanciaidőszak és törvény szerinti hibaelhárítás**

A garanciaidőszakot a garancia érvényesítése nem hosszabbítja meg. Ez a cserélt és a javított termékekre is érvényes. Az esetleges, már a vásárláskor fennálló sérüléseket és hiányosságokat haladéktalanul a kicsomagolás után jelenteni kell. A garanciaidőszak lejártá után felmerülő javítási igények díjkötelesek.

### **Garancia terjedelme**

A készüléket szigorú minőségi irányelvek szerint, nagy gondossággal gyártottuk, és kiszállítás előtt alapos ellenőrzésnek vetettük alá. A garancia anyag- és gyártási hibákra vonatkozik. A garancia nem terjed ki olyan termékreszekre, amelyek ki vannak téve a szokásos elhasználódásnak, és ezért kopó alkatrésznek számítanak, ill. a törékeny elemek sérüléseire, pl.: kapcsoló, akkumulátor vagy üveg alkatrészek. A garancia nem érvényes a termék rongálódása, nem szakszerű használata vagy karbantartása esetén. A termék szakszerű használatához minden a kezelési útmutatóban szereplő utasítást pontosan be kell tartani. A felhasználási célokat és tevékenységeket, amelyektől a kezelési útmutató a felhasználót eltanácsolja vagy óva inti, feltétlenül kerülni kell. A termék csak magáncélú használatra és nem üzleti felhasználásra készült. A termékkel történő visszaélés vagy annak szakszerűtlen kezelése, erőszak alkalmazása vagy olyan

beavatkozások esetén, amelyeket nem az engedélyezett szervizszolgálatunk végez, a garancia megszűnik.

### **A garancia érvényesítése**

Hogy az Ön ügyét gyorsan fel tudjuk dolgozni, kérjük, tartsa be a következőket.

#### **Figyelem:**

- Esetleges kérdéseire készítségbe elő a vásárlást igazoló bizonylatot és a cikkszámot (pl.: IAN 123456).
- A cikkszámot a termék típusabláján, a gravírozott felíraton, az útmutató címlapján (balra lent) vagy a termék elülső vagy hátoldali címkéjén találja.
- Amennyiben működési hiba vagy egyéb hiányosságok lépnek fel, először a lent megadott szervizhez forduljon telefonon vagy e-mailben.
- A hibásként regisztrált terméket aztán a pénzügyi bizonylat (pénztárblokk) mellékelésével és a hiba valamint a hiba keletkezési idejének leírásával postaköltség nélkül elküldheti az Önnek megadott szerviz címére.

### **● Szerviz**



Szerviz Magyarország  
Tel.: 00800 80040044  
E-Mail: [administration@mynetsend.de](mailto:administration@mynetsend.de)

**IAN 365678\_2010**

Esetleges kérdéseire tartsa magánál igazolásképpen a vásárlási nyugtát és a cikkszámot (pl. IAN 123456).

A használati utasítás aktuális változatát itt találja meg: [www.citygate24.de](http://www.citygate24.de)

## **LED zunanji reflektor**

### **● Uvod**

 Ob nakupu vašega novega izdelka vam čestitamo. Odločili ste se za izdelek visoke kakovosti. Prosimo, da ta navodila za uporabo preberete v celoti in natančno. Ta navodila so del tega izdelka in vsebujejo pomembna navodila za zagon in rokovanje. Vedno upoštevajte vsa varnostna navodila. Če imate kakršnakoli vprašanja ali niste prepričani o rokovanju z napravo, se obrnite na svojega prodajalca ali servisni center. Prosimo, da ta navodila skrbno shranite in jih po potrebi posredujete tretjim osebam.

### **● Razlaga znakov**



Preberite navodila za uporabo!



Datum izdaje navodil za uporabo (mesec/leto)



Datum izdelave (mesec/leto)



Izmenična napetost



Upoštevajte opozorilne in varnostne napotke!



Smrtna nevarnost in nevarnost nesreč za malčke in otroke!



Embalažo in napravo odstranite na okolju prijazen način!



Ni primerno za razsvetljavo prostorov

**IP44**



Zaščiten proti trdnim tujkom premera  $\geq 1,0$  mm in odporen proti brizganju vode.



Kot zaznavanja detektorja gibanja



Razdalja zaznavanja detektorja gibanja



Trajanje osvetlitve



Kot snopa

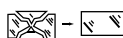

Vsak razpočen zaščitni pokrov je treba zamenjati. Zunanji reflektor v primeru okvare takoj prenehajte uporabljati in se obrnite na spodaj navedeni servisni naslov.



Razred zaščite I: Uporabnika in tretje osebe pred električnim udarom ščiti potencialni izenačevalni vodnik (PE).



Z oznako CE proizvajalec potrjuje, da je ta električna naprava skladna z veljavnimi evropskimi smernicami.



Embalaža iz mešanega lesa s certifikatom FSC



Simbol »GS« potrjuje preverjeno varnost. Izdelki, ki so označeni s tem znakom, so skladni z zahtevami nemškega zakona o varnosti izdelkov (ProdSG).

### **● Namenska uporaba**

Ta izdelek je poseben izdelek, ker lahko deluje pri temperaturah pod  $-21$  °C in izpolnjuje svojo funkcijo. Zunanji reflektor je namenjen trajni namestitvi na mestu, ki je zaščiten pred dežjem, zasnovan pa je izključno za začasno osvetlitev zunanjih prostorov, na primer za osvetlitev hišnih vhodov, garaž ali pločnikov kot tudi za

preplah nepooblaščenih oseb. Zunanji reflektor je namenjen izključno za zasebno uporabo in ni primeren za uporabo v industriji. Zunanji reflektor uporabljajte samo na način, opisan v teh navodilih za uporabo. Vsakršna druga uporaba velja za nenamensko in lahko privede do materialne škode ali celo telesnih poškodb. Zunanji reflektor ni otroška igračka. Proizvajalec ali trgovec ne prevzema odgovornosti za škodo zaradi nenamenske ali nepravilne uporabe.

## ● Vsebina paketa

- 1 x LED zunanji reflektor z detektorjem gibanja
- 1 x stensko držalo (za hišne vogale ali stene) vklj. z materialom za montažo (4x mozniki, 2x vijaki (10 mm), 4x vijaki (25 mm))
- 1 x navodila za uporabo

## ● Opis sestavnih delov

- 1 LED-modul
- 2 Detektor gibanja + senzor mraka
- 3 LUX (nastavitev za občutljivost senzorja mraka)
- 4 TIME (nastavitev trajanja osvetlitve)
- 5 SENS (nastavitev za območje zaznavanja)
- 6 Vijačni priključek
- 7 Razbremenilnik napetosti kabla
- 8 Zunanji vodnik L hišni priključek
- 9 Zaščitni vodnik PE hišni priključek (rumena/zelena)
- 10 Nevtralni vodnik L hišni priključek
- 11 Zaklep
- 12 Pokrov
- 13 Stikalo za stalno luč/samodejni način
- 14 Vijak (pokrov)
- 15 Kabelska uvodnica/tulec
- 16 Stensko držalo

- 17 Pilotne luknje za pritrdilne vijake (hišne stene)
- 18 Pilotne luknje za pritrdilne vijake (hišni vogali)
- 19 Vijak (25 mm)
- 20 Moznik
- 21 Vijak (10 mm)

## ● Tehnični podatki

Številka modela:	1002-W / 1002-G
Svetilka:	maks. 24 W
Napajanje z električno energijo:	220–240 V ~, 50/60 Hz
Mere:	pribl. 190 x 230 x 200 mm
Teža:	pribl. 0,50 kg
Barvna temperatura:	6.500 Kelvinov (hladno bela)
Svetlobni tok:	1.900 lm z difuzorjem
Kot snopa:	100 °
Največja površina projekcije:	294 cm <sup>2</sup>
Indeks prikaza barv:	RA > 80
Vrsta zaščite:	IP44
Detektor premikanja:	pribl. 110 ° senzor, dosež najv. 12 m

Senzor mraka: pribl. 15–1000 Lux

Material ohišja: Aluminij / plastika

Načrtovana temperatura: - 21 °C do + 25 °C

Višina montaže najv. 3 m

Primeren prerez voda za H05RN-F, 3x 1,0 mm<sup>2</sup>  
priključno sponko:

## ● Varnostni napotki



### Varnostni napotki



#### **▲ OPOZORILO!**

#### **ŽIVLJENJSKA NEVARNOST IN TVEGANJE NEZGODE ZA**

**MALČKE IN OTROKE!** Otrok nikoli ne puščajte brez nadzora samih z embalažnim materialom. Obstaja nevarnost zadušitve zaradi embalažnega materiala. Otroci pogosto podcenjujejo nevarnosti. Otroke vedno držite proč od izdelka.

- Ta izdelek lahko uporabljajo otroci, stari 8 let in več, in osebe z zmanjšanimi fizičnimi, čutnimi ali duševnimi sposobnostmi ali pomanjkanjem izkušenj in znanja, če so nadzorovane ali bile poučene o varni uporabi izdelka in razumevajo nevarnosti, ki iz tega izhajajo. Otroci se z izdelkom ne smejo igrati. Otroci ne smejo opravljati čiščenja in vzdrževalnih del brez nadzora.
- **NEVARNOST ZADUŠITVE!** Izdelek, embalažo in zaščitne folije ter majhne dele hranite stran od otrok. Otroci lahko pogoltnejo majhne dele ali zaščitne folije in se zadušijo.
- Izdelka ne uporabljajte, če ugotovite

kakršno koli poškodbo.

- Če je svetilka dosegla konec življenjske dobe, jo morate odstraniti v skladu z lokalnimi predpisi.
- Svetleče diode niso zamenljive.
- **NEVARNOST ELEKTRIČNEGA UDARA!** Napačna električna napeljava ali previsoka omrežna napetost lahko povzroči električni udar.
- Namestitve tega izdelka vključuje delo na omrežni napetosti, zato ga mora izvesti pooblaščen strokovnjak v skladu s predpisi o namestitvi in pogoji priključitve za posamezno državo.
- Izdelka nikoli ne manipulirajte ali spreminjajte.
- Če odkrijete napako, takoj prenehajte uporabljati izdelek.
- Ne odpirajte ohišja, ampak naj izdelek popravijo strokovnjaki. V ta namen se obrnite na servis. Podjetje ne prevzema odgovornosti in garancijskih zahtevkov v primeru samodejnih popravil, nepravilne priključitve ali napačnega upravljanja.
- Proizvajalec/distributer tega izdelka ne prevzema odgovornosti za poškodbe ali škodo, nastalo zaradi nepravilne montaže/ nepravilne uporabe.
- Ne prekoračite navedene omrežne napetosti (glejte »Tehnični podatki«).
- Izdelka ne potaplajte v vodo ali druge tekočine.
- Poskrbite, da izdelek ni v bližini odprtega ognja in vročih površin.
- Izdelek namestite tako, da bo zaščiten pred dežjem.
- Pred začetkom namestitve, čiščenja in vzdrževanja ali v primeru napake, odstranite varovalko ali izklopite odklopnik. Z merilnikom napetosti preverite, ali je izdelek brez napetosti.
- **NEVARNOST TELESNIH POŠKODB!** Nepravilno ravnanje z izdelkom lahko povzroči poškodbe.
- Vsak razpokan zaščitni pokrov je treba nadomestiti.



- Ne glejte neposredno v vir svetlobe.
- Ne usmerjajte izdelka v oči drugih ljudi ali živali.
- **NAPOTEK!** Neprimerno ravnanje s svetilko lahko privede do poškodb svetilke. V rednih intervalih preverite vijačne povezave.

## ● Montaža

**Napotek:** Izdelek vzemite iz embalaže.

- Preverite, ali je dobava popolna.
- Preverite, ali so zunanji reflektor oz. posamezni deli poškodovani. Če je temu tako, zunanjega reflektorja ne uporabite. Prek servisnega naslova, ki je naveden na garancijski kartici, se obrnite na distributerja.

### **Poiščite mesto namestitve**

- Zunanji reflektor namestite na stabilno steno brez vibracij na višini 2-3 m.
- Namestite zunanji reflektor samo zunaj območja rok, da preprečite dotike.
- Za zagotovitev dobrega prezračevanja imejte razdaljo približno 20 cm od drugih predmetov.
- Če je mogoče, namestite zunanji reflektor na mesto brez umazanije in prahu, zaščitenim pred dežjem (npr. pod previsom strehe), soncem in drugimi vremenskimi razmerami.
- Prepričajte se, da zunanjega reflektorja ne moti drug vir svetlobe.
- Ne usmerjajte detektorja gibanja [2](#) na grelnike, klimatske sisteme, bazene in druge predmete s hitro spreminjajočimi se temperaturami.
- Ne usmerjajte detektorja gibanja na drevesa, grmičevje ali mesta, kjer lahko zazna premikajoče se živali.
- Upoštevajte, da detektor gibanja reagira predvsem na bočne in ne toliko na vzdolžne premike.

## **Montaža zunanjega reflektorja**

### **NEVARNOST ELEKTRIČNEGA UDARA!**

Napačna električna napeljava ali previsoka omrežna napetost lahko povzroči električni udar. Ne ogrožate samo sebe, temveč tudi druge osebe.

- Namestitve naj izvede izključno pooblaščen električar.
- Ko vrtate pritrdilne luknje, se prepričajte, da niste prevrtali nobene napeljave, kabla ali cevi (npr. vodovodne ali plinske cevi).
- Namestitve izvedite v stanju brez napetosti. Izklopite odklopnik tokokroga ali odvijte varovalko. Zavarujte ga pred ponovnim vklopom (npr. z opozorilnim znakom).
- Pri namestitvi upoštevajte pravilno polariteto na vijačnem priključku [6](#). Na sliki C razberite informacijo, kako je treba pritrditi vod/priključni vod.
- Prepričajte se, da je električni tok izklopljen.
- Zunanji reflektor lahko pritrdite na ravno steno ali na vogal s pomočjo stenskega držala [16](#) (glejte sliko F).

**Napotek:** Pazite, da boste stensko držalo pravilno namestili. Ravnajte se po sliki F.

- Položaj lukenj za stensko držalo [16](#) prenesite s pomočjo vodilnih lukenj [18](#) (namestitve na hišne vogale) ali vodilnih lukenj [17](#) (namestitve na hišne stene) na mesto namestitve na steni (glejte slike E in F).
- Vrtajte dve luknji ( $\varnothing$  6 mm) in vstavite ustrezne moznike [20](#) (glejte sl. F).
- Stenski nosilec [16](#) (za pritrditev na steno ali vogal) privijte tako, da vijake (25 mm) [19](#) vstavite skozi vodilne luknje [17](#) / [18](#) in jih trdno zategnete. Preverite, ali je stensko držalo trdno pritrjeno.
- Odvijte zaklep [11](#) zunanjega reflektorja.
- Odstranite vijake [14](#) s pokrova [12](#) in le-tega snemite toliko, da dobite dostop do vijačne sponke [6](#), ki je pritrjena na pokrovu.
- Pred pričetkom namestitve povežite kabel

skozi zaklep [11], kabelsko uvodnico [15] in pokrov [12] v naslednjem vrstnem redu.

- Priključite priključni vod na vijajući priključek [6]. Pazite, da boste posamezne žice pravilno povezali. Upoštevajte, da je treba priključek zaščitnega vodnika [9] uporabljati dlje kot druge vodnike, tako da se bo v primeru odtrganja zunanjšega reflektorja zadnji odtrgal. Nevtralni vodnik [10] priključite na sponko, označeno z N, zunanji vodnik [8] pa na sponko, označeno z L, da se izognete nepravilni namestitvi in s tem poškodbi izdelka ali oseb (glejte sliko C).
- Priključni kabel (vklj. z ovojem) pritrдите z razbremenilnikom napetosti [7] (glejte sliko C).
- Vijajući priključek [6] speljite nazaj v ohišje in privijte pokrov [12] nazaj na zunanji reflektor.
- Namestite kabelsko uvodnico [15] med pokrov in matico, da zagotovite optimalno tesnjenje in ga pritrдите z zaklepom [11], tako da ga zategnete ročno.
- Zunanji reflektor namestite na stensko držalo [16] od zgoraj in ga dobro privijte z dvema vijakoma (10 mm) [21] (glejte sliko G).

**Napotek:** Glave vijakov iz pokrova morajo biti pogreznjene, tako da se lahko zunanji reflektor pritrđi na stenski nosilec.

- Ponovno vklopite varovalni avtomat električnega tokokroga ali ponovno privijte varovalko.

### Nastavitev kota snopa

- Zunanji reflektor nagnite v želeni položaj (glejte sliko H).

### ● Delovanje

Zunanji reflektor upravljate s tremi vrtljivimi gumbi na spodnjem koncu zunanjšega reflektorja (glejte sliko B).

- Stikalo [13] pritisnite v položaj »I«, da

vklopite način trajne luči. Stikalo [13] pritisnite v položaj »0«, da vklopite samodejni način (senzor gibanja). V tem načinu lahko izvedete naslednje nastavitve.

### Nastavitev območja zaznavanja

- Regulator SENS [5] sučite v smeri urinega kazalca, tako se območje zaznavanja poveča in detektor gibanja bo reagiral že pri oddaljenosti pribl. 12 m (glejte sliko B).
- Regulator SENS [5] sučite v smeri proti urinemu kazalcu, tako se območje zaznavanja zmanjša in detektor gibanja bo reagiral šele pri oddaljenosti pribl. 0,5 m (glejte sliko B).

### Nastavitev trajanja osvetlitve

- Regulator TIME [4] sučite v smeri urinega kazalca, tako se bo trajanje osvetlitve (najv. 1 minuta) podaljšalo (glejte sliko B).
- Regulator TIME [4] sučite v nasprotni smeri urinega kazalca, tako se bo trajanje osvetlitve (najmanj 10 sekund) skrajšalo (glejte sliko B).

### Nastavitev občutljivosti senzorja mraka

- Regulator LUX [3] sučite v smeri urinega kazalca, tako se občutljivost poveča in detektor gibanja bo reagiral že v svetlem okolju (npr. pri dnevni svetlobi) (glejte sliko B).
- Regulator LUX [3] sučite v smeri proti urinemu kazalcu, tako se občutljivost zmanjša in detektor gibanja bo reagiral šele v temnejšem okolju (npr. ponoči) (glejte sliko B).

### ● Čiščenje in skladiščenje

- **NEVARNOST OPEKLIN!** Ko je vklopljeno, postane svetilo zelo vroče.
- Pustite, da se zunanji reflektor popolnoma

ohladi, preden ga čistite.

- **NEVARNOST KRATKEGA STIKA!** Voda, ki prodre v ohišje, lahko povzroči kratek stik.
- Pred začetkom čiščenja odstranite varovalko ali izklopite odklopnik in ločite zunanji reflektor od omrežja. Z merilnikom napetosti preverite, ali je zunanji reflektor brez napetosti.
- Zunanjega reflektorja ne potaplajte v vodo.
- Pazite, da v ohišje ne prodre voda.
- **NEVARNOST POŠKODB!** Nepravilno čiščenje zunanjega reflektorja lahko povzroči škodo.
- Ne uporabljajte agresivnih čistil, kovinskih ali najlonskih ščetk ali ostrih ali kovinskih čistilnih predmetov, kot so noži, trde lopatice, in podobnega. Ti lahko poškodujejo gornjo površino.
- Za čiščenje ne uporabljajte kemikalij.
- Odvijte varovalko ali izklopite odklopnik tokokroga.
- Z merilnikom napetosti preverite, ali je zunanji reflektor brez napetosti.
- Pustite, da se zunanji reflektor popolnoma ohladi.
- Zunanji reflektor obrišite z rahlo navlaženo krpo. Počakajte, da se po tem vsi deli popolnoma posušijo.
- Zunanji reflektor hranite na suhem mestu, zaščitenem pred otroki.

## ● Odstranjevanje napak

- = Napaka
- ⊙ = Vzrok
- = Rešitev
  
- = Zunanji reflektor ne deluje.
- ⊙ = Napajanje ali priključni kabel je pokvarjen.
- = Naj preveri strokovnjak.
- ⊙ = Zunanji reflektor je napačno nastavljen.

- = Izberite pravilno nastavitev vrtljivih gumbov.
- ⊙ = Kabelska povezava je napačna.
- = Naj preveri strokovnjak.
- ⊙ = Območje zaznavanja detektorja gibanja je slabo nastavljeno.
- = Nastavite območje zaznavanja detektorja gibanja.
  
- = Zunanji reflektor se nenehno vklaplja in izklaplja.
- ⊙ = Zunanji reflektor nenehno zaznava gibanje.
- = Preverite območje zaznavanja za premike.
- = Preverite nastavitev zunanjega reflektorja.
- = Nastavite območje zaznavanja detektorja gibanja.
- = Nastavite trajanje osvetlitve.
- = Nastavite občutljivost senzorja mraka.
  
- = Zunanji reflektor se segreva.
- ⊙ = To je običajno in ni napaka.
- = Pazite, da je zunanji reflektor dobro prezračevan.

**Napotek!** Vsa nadaljnja popravila mora izvesti pooblaščen strokovnjak.

## ● Odstranjevanje odpadkov



Pri razvrščanju odpadkov upoštevajte označevanje embalažnih materialov, ki so označeni s kraticami (a) in števkami (b) in imajo naslednji pomen:

1–7: Plastika  
20–22: Papir in karton  
80–98: Kompozitni materiali

Za možnosti odstranjevanja se lahko obrnete na vašo občinsko ali mestno upravo.





Zaradi varovanja okolja, izdelka, ko je odslužil, ne odlagajte kot gospodinjski odpadke, temveč ga odstranite strokovno. Glede informacij o zbirnih mestih in njihovem delovnem času se lahko obrnete na lokalno upravo.

## ● **Garancija**

Spoštovana stranka, za to napravo dobite 3-letno garancijo, ki začne teči z datumom nakupa. V primeru okvare tega izdelka, so vam na voljo zakonske pravice proti prodajalcu izdelka. Te zakonske pravice niso omejene s spodaj navedeno garancijo.

### **Garancijski pogoji**

Rok garancije se začne z datumom nakupa. Prosimo, da originalni blagajniški račun dobro shranite. Ta je potreben kot dokazilo o nakupu. Če pride do napake v materialu ali izdelavi tega izdelka v treh letih od datuma nakupa, bomo izdelek, po naši presoji, brezplačno popravili ali zamenjali. Ta garancija predpostavlja, da je treba v roku triletnega garancijskega obdobja, predložiti okvarjeno napravo in potrdilo o nakupu (blagajniški prejemek) ter kratek opis napake in kdaj je napaka nastopila. Če garancija napako krije, bomo izdelek popravili ali zamenjali za novega. S popravilom ali zamenjavo izdelka ne prične teči nov garancijski rok.

### **Garancijsko obdobje in zakonski zahtevki za napake**

Garancijski rok se zaradi garancijskega zahtevka ne podaljša. To velja tudi za zamenjane in popravljene dele. Poškodbe in pomanjkljivosti, ki so morda prisotne že ob nakupu, je treba sporočiti takoj po razpakiranju. Popravila, izvedena po poteku garancijskega roka, so plačljiva.

## **Obseg garancije**

Naprava je bila skrbno izdelana v skladu s strogimi smernicami za kakovost in pred dobavo natančno preizkušena. Garancija velja za materialne ali proizvodne napake. Ta garancija ne pokriva delov izdelka, ki so predmet običajne obrabe in se jih zato šteje za obrabne dele in za poškodbe občutljivih delov, kot so npr. stikala, baterije ali pa deli iz stekla. Ta garancija preneha veljati, če je bil izdelek poškodovan, nepravilno uporabljen ali nepravilno servisiran. Za namensko uporabo izdelka je treba natančno upoštevati vse napotke v navodilih za uporabo. Obvezno se je treba izogibati namenom uporabe ali dejavnostim, ki jih navodila za uporabo ne priporočajo ali je na njih opozorjeno. Izdelek je namenjen samo za zasebno in komercialno uporabo. Garancija preneha veljati v primeru zlorabe ali nepravilne uporabe, uporabe sile in pri posegih, ki jih ni izvedel naš pooblaščen servis.

### **Postopek v primeru garancije**

Če želite zagotoviti hitro obravnavo vaše zahteve, sledite spodnjim navodilom.

#### **Opozorilo:**

- Prosimo, da za vse zahtevke predložite blagajniški račun in številko izdelka (npr. IAN 123456) kot potrdilo o nakupu.
- Številko izdelka najdete na tipski ploščici na izdelku, graviranju na izdelku, na naslovni strani navodil (spodaj levo) ali na etiketi na hrbtni ali spodnji strani izdelka.
- Če pride do funkcionalnih ali drugih napak, se najprej po telefonu ali e-pošti obrnite na spodaj naveden servisni oddelek.
- Izdelek, ki je evidentiran kot okvarjen, nato s potrdilom o nakupu (blagajniški račun) in opisom napake ter navedbo, kdaj je do napake prišlo, brezplačno pošljite na naveden naslov servisnega oddelka.

## ● Servisna služba

SI

Servis Slovenija

Tel.: 00800 80040044

E-Mail: roman.ostir@relectronic.si

info@relectronic.si

**IAN 365678\_2010**

Prosimo, da za vse zahtevke predložite blagajniški listek in številko izdelka (npr. IAN 123456) kot potrdilo o nakupu.

Zadnjo različico navodil za montažo najdete na: [www.citygate24.de](http://www.citygate24.de)

citygate24 GmbH, Lange Mühren 1, 20095 Hamburg GERMANY

Pooblašчени serviser:

Netsend GmbH

c/o Relectronic Service

Nova vas 78, SI-4201 ZG. Besnica

Hotline: 00800 80040044

Email: roman.ostir@relectronic.si

info@relectronic.si

## **Garancijski list**

1. *S tem garancijskim listom « citygate24 GmbH, Lange Mühren 1, 20095 Hamburg GERMANY » jamčimo, da bo izdelek v garancijskem roku ob normalni in pravilni uporabi brezhibno deloval in se zavezujemo, da bomo ob izpolnjenih spodaj navedenih pogojih odpravili morebitne pomanjkljivosti in okvare zaradi napak v materialu ali izdelavi oziroma po svoji presoji izdelek zamenjali ali vrnili kupnino.*
2. *Garancija je veljavna na ozemlju Republike Slovenije.*
3. *Garancijski rok za proizvod je 3 leta od datuma izročitve blaga. Datum izročitve blaga je razviden iz računa.*
4. *Kupec je dolžan okvaro javiti pooblaščenemu servisu oziroma se informirati o nadaljnjih postopkih na zgoraj navedeni telefonski številki. Svetujemo vam, da pred tem natančno preberete navodila o sestavi in uporabi izdelka.*
5. *Kupec je dolžan pooblaščenemu servisu predložiti garancijski list in račun, kot potrdilo in dokazilo o nakupu ter dnevu izročitve blaga.*
6. *V primeru, da proizvod popravlja nepooblaščen servis ali oseba, kupec ne more uveljavljati zahtevkov iz te garancije.*
7. *Vzroki za okvaro oziroma nedelovanje izdelka morajo biti lastnosti stvari same in ne vzroki, ki so zunaj proizvajalčeve oziroma prodajalčeve sfere. Kupec ne more uveljavljati zahtevkov iz te garancije, če se ni držal priloženih navodil za sestavo in uporabo izdelka ali če je izdelek kakorkoli spremenjen ali nepravilno vzdrževan.*
8. *Jamčimo servis in rezervne dele še 3 leta po preteku garancijskega roka.*
9. *Obrabni deli oz. potrošni material so izvzeti iz garancije.*
10. *Vsi potrebni podatki za uveljavljanje garancije se nahajajo na dveh ločenih dokumentih (garancijski list, račun).*
11. *Ta garancija proizvajalca ne izključuje pravic potrošnika, ki izhajajo iz odgovornosti prodajalca za napake na blagu.*

Prodajalec:









Lidl Slovenija d.o.o. k.d., Pod lipami 1, SI-1218 Komenda

# Venkovní LED reflektor

## ● Úvod

 Blahopřejeme ke koupi nového produktu. Rozhodli jste se pro vysoce kvalitní výrobek. Pozorně si přečtěte celý tento návod k obsluze. Tento návod patří k tomuto výrobku a obsahuje důležitá upozornění k uvedení do provozu a manipulaci. Vždy dodržujte všechna bezpečnostní upozornění. Pokud byste měli nějaké dotazy nebo jste si při manipulaci s přístrojem nebyli jistí, kontaktujte prodejce nebo servis. Tento návod pečlivě uschovejte a v případě potřeby ho předejte třetí osobě.

## ● Vysvětlení symbolů

-  Přečtěte si návod k obsluze!
-  Datum vydání návodu k obsluze (měsíc/rok)
-  Datum výroby (měsíc/rok)
-  Střídavé napětí
-  Dodržujte výstražná a bezpečnostní upozornění!
-  Nebezpečí ohrožení života a nebezpečí úrazu pro batolata a děti!
-  Obal a přístroj ekologicky zlikvidujte!
-  Nevhodné k osvětlení místnosti
- IP44**  
 Ochrana proti pevným cizím tělesům o průměru  $\geq 1,0$  mm, ochrana proti stříkající vodě

 Úhel snímání detektoru pohybu

 Vzdálenost snímání detektoru pohybu

 Doba svícení

 Úhel vyzářování

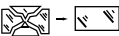
 Prasklé ochranné kryty je nutné vyměnit. Venkovní reflektor v případě poškození ihned vyřadíte z provozu a obraťte se na níže uvedenou servisní adresu.

 Třída ochrany I: Uživatel a třetí osoby jsou před úrazem elektrickým proudem chráněni vodičem potenciálového vyrovnání (PE).

 Označením CE výrobce potvrzuje, že tento elektrický přístroj splňuje platné evropské směrnice.

 Obal ze smíšeného dřeva s certifikátem FSC

 Symbol „GS“ označuje ověřenou bezpečnost. Výrobky, které jsou označeny tímto symbolem, odpovídají požadavkům německého zákona o bezpečnosti výrobků (ProdSG).

## ● Použití ke stanovenému účelu

Tento produkt je speciální výrobek, protože ho lze používat a plní svou funkci i při teplotách nižších než  $-21$  °C. Venkovní reflektor je určený k pevné instalaci na místo chráněné před deštěm a slouží výhradně k dočasnému osvětlení venkovního prostoru,

například domovních chodeb, garáží nebo chodníků, a také k odstrašení neoprávněných osob. Venkovní reflektor je určený výhradně pro soukromé, nikoli komerční použití. Venkovní reflektor používáte jen podle popisu v tomto návodu k obsluze. Jakýkoli jiný způsob použití je v rozporu s určením a může způsobit věcné škody či dokonce poškození zdraví osob. Venkovní reflektor není dětská hračka. Výrobce nebo prodejce neručí za škody vzniklé používáním výrobku v rozporu s jeho určením nebo jeho nesprávným používáním.

## ● Rozsah dodávky

- 1 × venkovní LED reflektor s detektorem pohybu
- 1 × nástěnný držák (pro upevnění na roh domu nebo venkovní stěnu) vč. montážního materiálu (4 × hmoždinka, 2 × šroub [10 mm], 4 × šroub [25 mm])
- 1 × návod k obsluze

## ● Popis dílů

- 1 LED modul
- 2 Detektor pohybu + soumrakový senzor
- 3 LUX (nastavení citlivosti soumrakového senzoru)
- 4 TIME (nastavení doby svícení)
- 5 SENS (nastavení snímané oblasti)
- 6 Svítidlová svorka
- 7 Odlehčení tahu
- 8 Vnější vodič L pro připojení k domovní přípojce
- 9 Ochranný vodič PE pro připojení k domovní přípojce (žlutá/zelená)
- 10 Nulový vodič N pro připojení k domovní přípojce
- 11 Uzávěr
- 12 Kryt
- 13 Přepínač nepřetržitého svícení / automatického režimu

- 14 Šroub (kryt)
- 15 Prostup pro kabely / kabelová průchodka
- 16 Nástěnný držák
- 17 Vodicí otvory pro upevňovací šrouby (venkovní stěny)
- 18 Vodicí otvory pro upevňovací šrouby (domovní rohy)
- 19 Šroub (25 mm)
- 20 Hmoždinky
- 21 Šroub (10 mm)

## ● Technické parametry

- Číslo modelu: 1002-W / 1002-G
- Světelný zdroj: Max. 24 W
- Napájení: 220–240 V~, 50/60 Hz
- Rozměry: Cca 190 × 230 × 200 mm
- Hmotnost: Cca 0,50 kg
- Barevná teplota: 6 500 K (studená bílá)
- Světelný tok: 1900 lm s difuzérem
- Úhel vyzařování: 100 °
- Maximální projekční plocha: 294 cm<sup>2</sup>
- Index podání barev: RA > 80
- Stupeň krytí: IP44
- Detektor pohybu: Cca 110° senzor, dosah max. 12 m



Soumrakový senzor:	Cca 15–1 000 luxů
Materiál tělesa:	Hliník/plast
Návrhová teplota:	–21 °C až +25 °C
Montážní výška	Max. 3 m
Vhodný průřez vodičů pro připojovací svorku:	H05RN-F, 3x 1,0 mm <sup>2</sup>

## ● **Bezpečnostní upozornění**



### **Bezpečnostní upozornění**



#### **▲ VÝSTRAHA!**

#### **NEBEZPEČÍ OHROŽENÍ ŽIVOTA A NEBEZPEČÍ ÚRAZU PRO**

**BATOLATA A DĚTI!** Děti nikdy nenechávejte bez dozoru v blízkosti obalového materiálu. Hrozí nebezpečí udušení obalovým materiálem. Děti často podceňují nebezpečí. Zamezte tomu, aby se k výrobku přibližovaly děti.

- Tento výrobek mohou děti od 8 let a starší a také osoby se sníženými fyzickými, smyslovými nebo duševními schopnostmi nebo s nedostatečnými zkušenostmi a znalostmi používat jen tehdy, jestliže byly pod dohledem nebo instruovány o bezpečném používání výrobku a porozuměly z toho vyplývajícím nebezpečím. Děti si nesmějí s výrobkem hrát. Čištění a údržbu nesmějí provádět děti, které nejsou pod dohledem.
- **NEBEZPEČÍ UDUŠENÍ!** Výrobek, obalové a ochranné fólie i drobné díly uchovávejte mimo dosah dětí. Děti mohou drobné díly nebo ochrannou fólii spolknout a udusit se.
- Zjistíte-li nějaké poškození, výrobek

nepoužívejte.

- Dosáhne-li svítidlo konce životnosti, zlikvidujte ho podle místních předpisů o likvidaci odpadů.
- LED diody nelze vyměnit.
- **NEBEZPEČÍ ÚRAZU ELEKTRICKÝM PROUDEM!** Chybná elektroinstalace nebo příliš vysoké síťové napětí mohou zapříčinit úraz elektrickým proudem.
- Instalace výrobku představuje práci na síťovém napětí; musí ji proto provádět autorizovaný odborný pracovník podle specifických instalačních předpisů a podmínek pro připojení platných v dané zemi.
- S výrobkem neoprávněně nemanipulujte ani ho neupravujte.
- V případě patrné závady výrobek neprodleně vyřad'te z provozu.
- Těleso neotevírejte, opravou pověřte odborné pracovníky. Za tímto účelem se obraťte na specializovaný servis. V případě oprav prováděných svépomocí, nesprávného připojení nebo chybné obsluhy je vyloučena odpovědnost výrobce i nároky ze záruky.
- Výrobce/prodejce tohoto výrobku nenese odpovědnost za poranění nebo škody, které vzniknou v důsledku nesprávné montáže nebo nesprávného používání.
- Nepřekračujte uvedené síťové napětí (viz Technické údaje).
- Výrobek neponořujte do vody ani jiných kapalin.
- Výrobek neinstalujte do blízkosti otevřeného ohně nebo horkých povrchů.
- Výrobek namontujte tak, aby byl chráněn před deštěm.
- Před zahájením montáže, čištění a údržby nebo v případě poruchy vyšroubujte pojistku, resp. vypněte jistič. Zkoušečkou napětí ověřte, zda výrobek není pod napětím.
- **NEBEZPEČÍ PORANĚNÍ!** Nesprávná manipulace s výrobkem může zapříčinit poranění.

- Prasklé ochranné kryty je nutné vyměnit.
- Nekoukejte přímo do zdroje světla.
- Výrobek nesměrujte do očí jiných lidí nebo zvířat.
- **UPOZORNĚNÍ!** Nesprávná manipulace se svítidlem může zapříčinit jeho poškození. V pravidelných intervalech kontrolujte šroubové spoje.

## ● Montáž

**Upozornění:** Vyndejte výrobek z obalu.

- Zkontrolujte, zda je dodávka kompletní.
- Zkontrolujte, zda venkovní reflektor ani jednotlivé díly nejsou poškozené. V případě poškození venkovní reflektor nepožívejte. Obráťte se na osobu odpovědnou za uvedení výrobku na trh, jejíž adresa je uvedena na záruční kartě.

### **Volba místa montáže**

- Venkovní reflektor upevněte ve výšce 2–3 m na pevnou stěnu, která není vystavená vibracím.
- Venkovní reflektor vždy instalujte mimo dosah ruky. Zamezíte tak tomu, aby se ho někdo dotýkal.
- Dodržujte minimální vzdálenost asi 20 cm od ostatních předmětů. Tím zajistíte dobrou ventilaci.
- Je-li to možné, venkovní reflektor namontujte na místo bez nečistot a prachu, chráněné před deštěm (např. pod střešní převis), sluncem a dalšími povětrnostními vlivy.
- Dejte pozor, aby venkovní reflektor nebyl rušen jiným zdrojem světla.
- Detektor pohybu [2] nesměrujte na topné ventilátory, klimatizace, bazény nebo jiné objekty s rychle se měnící teplotou.
- Detektor pohybu nesměrujte na stromy, keře nebo místa, na nichž by mohl snímat pobíhající zvířata.
- Vezměte v potaz, že detektor pohybu reaguje především na pohyb v příčném

spíši než podélném směru.

### **Montáž venkovního reflektoru**

#### **NEBEZPEČÍ ÚRAZU ELEKTRICKÝM**

**PROUDEM!** Chybná elektroinstalace nebo příliš vysoké síťové napětí mohou zapříčinit úraz elektrickým proudem. Ohrožujete nejen sebe, ale i ostatní.

- Instalaci nechávejte provést výhradně autorizovaným pracovníkem s elektrotechnickou kvalifikací.
  - Při vrtání upevňovacích otvorů dejte pozor, abyste nenavrtali žádná vedení, kabely nebo trubky (např. vodovodní nebo plynové potrubí).
  - Instalaci provádějte při vypnutém napětí. Vypněte jistič elektrického obvodu nebo vyšroubujte pojistku. Zajistěte ho proti opětovnému zapnutí (např. výstražným štítkem).
  - Při instalaci dejte pozor na správnou polaritu na svítidlové svorce [6]. Informace o připojení vodičů / připojovacího kabelu najdete na obr. C.
  - Zajistěte, aby byl vypnutý elektrický proud.
  - Venkovní reflektor můžete pomocí nástěnného držáku [16] namontovat na rovnou stěnu nebo roh (viz obr. F).
- Upozornění:** Dejte pozor, abyste nástěnný držák namontovali správným způsobem. Řiďte se obrázkem F.
- Pomocí vodičích otvorů [18] (montáž na domovní roh) nebo vodičích otvorů [17] (montáž na venkovní stěnu) přeneste polohu otvorů pro nástěnný držák [16] na stěnu v místě montáže (viz obr. E a F).
  - Vyrtejte dva otvory (ø 6 mm) a zasuňte do nich vhodné hmoždinky [20] (viz obr. F).
  - Zašroubováním šroubů (25 mm) [19] do vodičích otvorů [17]/[18] a jejich dotažením upevněte nástěnný držák [16] (pro montáž na stěnu nebo roh). Zkontrolujte řádné upevnění nástěnného držáku.
  - Odšroubujte uzávěr [11] venkovního reflektoru.

- Vyšroubujte šrouby [14] z krytu [12] a kryt sejměte natolik, abyste zpřístupnili svítidlovou svorku [6] upevněnou ke krytu.
- Před zahájením instalace protáhněte v následujícím pořadí přípojovací kabel uzávěrem [11], kabelovou průchodkou [15] a krytem [12].
- Připojte přípojovací kabel ke svítidlové svorce [6]. Dejte pozor, aby byly jednotlivé vodiče správně připojené. Upozorňujeme, že připojení ochranného vodiče [9] musí být delší než připojení ostatních vodičů, tak aby se v případě utržení venkovního reflektoru přerušilo jako poslední. Nulový vodič [10] připojte ke svorce označené písmenem N a vnější vodič [8] ke svorce označené písmenem L. Zamezte tak nesprávné instalaci a následnému poškození výrobku nebo zdraví osob (viz obr. C).
- Přípojovací kabel (včetně pláště) upevněte pomocí odlehčovače tahu [7] (viz obr. C).
- Svítidlovou svorku [6] zaved'te zpět do tělesa a na venkovní reflektor znovu přišroubujte kryt [12].
- Chcete-li zajistit optimální utěsnění, umístěte kabelovou průchodku [15] mezi kryt a matici a upevněte ji ručním dotažením uzávěru [11].
- Venkovní reflektor shora nasad'te na nástěnný držák [16] a přišroubujte ho dvěma šrouby (10 mm) [21] (viz obr. G).

**Upozornění:** Aby se dal venkovní reflektor nasadit na nástěnný držák, musejí být hlavy šroubů krytu zapuštěné.

- Znovu zapněte jistič obvodu nebo zapněte pojistku.

### Nastavení úhlu vyzařování

- Venkovní reflektor nakloňte do požadované polohy (viz obr. H).

### ● Obsluha

Venkovní reflektor se ovládá pomocí tří otočných knoflíků ve spodní části venkovního

reflektoru (viz obr. B).

- Stisknutím spínače [13] v poloze „I“ zapnete režim trvalého svícení. Stisknutím spínače [13] v poloze „O“ zapnete automatický režim (detektor pohybu). V tomto režimu lze provést následující nastavení.

### Nastavení snímané oblasti

- Když ovladačem SENS [5] otáčíte po směru hodinových ručiček, snímaná oblast se zvětšuje a detektor pohybu reaguje už od vzdálenosti přibližně 12 m (viz obr. B).
- Když ovladačem SENS [5] otáčíte proti směru hodinových ručiček, snímaná oblast se zmenšuje a detektor pohybu reaguje až od vzdálenosti přibližně 0,5 m (viz obr. B).

### Nastavení doby svícení

- Když ovladačem TIME [4] otáčíte po směru hodinových ručiček, doba svícení se prodlužuje (max. 1 min.) (viz obr. B).
- Když ovladačem TIME [4] otáčíte proti směru hodinových ručiček, doba svícení se zkracuje (min. 10 s) (viz obr. B).

### Nastavení citlivosti soumrakového senzoru

- Když ovladačem LUX [3] otáčíte po směru hodinových ručiček, citlivost se zvětšuje a detektor pohybu reaguje už při větším okolním jasu (např. za denního světla) (viz obr. B).
- Když ovladačem LUX [3] otáčíte proti směru hodinových ručiček, citlivost se snižuje a detektor pohybu reaguje až při nízkém okolním jasu (např. v noci) (viz obr. B).

### ● Čištění a skladování

- **NEBEZPEČÍ POPÁLENÍ!** Světelný zdroj se po zapnutí zahřívá na velmi vysoké teploty.
- Před čištěním nechejte venkovní reflektor

zcela vychladnout.

- **NEBEZPEČÍ ZKRATU!** Vniknutí vody do krytu může zapříčinit zkrat.
- Před čištěním vyšroubujte pojistku, resp. vypněte jistič a venkovní reflektor odpojte od elektrické sítě. Zkoušečkou napětí ověřte, zda venkovní reflektor není pod napětím.
- Venkovní reflektor neponořujte do vody.
- Dejte pozor, aby se do tělesa nedostala voda.
- **NEBEZPEČÍ POŠKOZENÍ!** Nesprávné čištění venkovního reflektoru může zapříčinit jeho poškození.
- Nepoužívejte agresivní čisticí prostředky, kartáče s kovovými nebo nylonovými štětinami ani ostré nebo kovové čisticí předměty, jako jsou nože, tvrdé stěrky apod. Mohlo by dojít k poškození povrchů.
- K čištění nepoužívejte chemické prostředky.
- Vyšroubujte pojistku, resp. vypněte jistič.
- Zkoušečkou napětí ověřte, zda venkovní reflektor není pod napětím.
- Venkovní reflektor nechejte úplně vychladnout.
- Venkovní reflektor otřete mírně navlhčenou utěrkou. Všechny díly pak nechte zcela uschnout.
- Venkovní reflektor skladujte na suchém místě chráněném proti přístupu dětí.

## ● Odstraňování závad

- = závada
- ⊙ = příčina
- = řešení
  
- = venkovní reflektor nefunguje.
- ⊙ = závada na napájení nebo připojovacím kabelu.
- = nechejte ji zkontrolovat odborným pracovníkem.
- ⊙ = venkovní reflektor je chybně nastavený.
- = na otočných knoflicích zvolte správné nastavení.

- ⊙ = chybná kabeláž.
- = nechejte ji zkontrolovat odborným pracovníkem.
- ⊙ = chybně nastavená oblast snímaná detektorem pohybu.
- = seříd'te oblast snímanou detektorem pohybu.
  
- = venkovní reflektor se neustále zapíná a vypíná.
- ⊙ = venkovní reflektor neustále snímá pohyb.
- = zkontrolujte, zda se ve snímané oblasti nic nepohybuje.
- = zkontrolujte nastavení venkovního reflektoru.
- = seříd'te oblast snímanou detektorem pohybu.
- = seříd'te dobu svícení.
- = seříd'te citlivost soumrakového senzoru.
  
- = venkovní reflektor se zahřívá.
- ⊙ = to je zcela normální, nejedná se o závadu.
- = dejte pozor, aby byla zajištěna dobrá ventilace venkovního reflektoru.

**Upozornění!** Veškeré další opravy musí provádět autorizovaný odborný pracovník.

## ● Likvidace



Při třídění odpadů dbejte značení na obalovém materiálu; materiál je označený zkratkami (a) a čísly (b) s následujícím významem:

1–7: plasty  
20–22: papír a lepenka  
80–98: kompozitní materiály



○ možnostech likvidace vysloužilých výrobků se můžete informovat na obecním nebo městském úřadě.



V zájmu ochrany životního prostředí nevyhazujte výrobek do smíšeného odpadu, ale místo toho ho předejte k odborné likvidaci. Informace o sběrnách a jejich otevírací době vám poskytne místní správa.

## ● Záruka

Vážení zákazníci, na tento přístroj vám poskytneme záruku 3 roky od data nákupu. V případě závady tohoto výrobku vám vůči prodejci výrobku přísluší zákonná práva. Tato zákonná práva nejsou omezena dále uvedenou zárukou.

### Záruční podmínky

Záruční lhůta začíná datem nákupu. Originální pokladní stvrzenku dobře uschovejte. Budete ji potřebovat jako doklad o koupi. Dojde-li během tří let od data nákupu tohoto výrobku k materiálové nebo výrobní závadě, bude váš výrobek námi (podle naší volby) bezplatně opraven, vyměněn, anebo vám uhradíme kupní cenu. Toto poskytnutí záruky předpokládá, že během tříleté lhůty předložíte poškozený přístroj a doklad o koupi (pokladní stvrzenka) a krátce písemně popíšete, v čem spočívá závada a kdy k ní došlo. Jestliže je závada krytá naší zárukou, dostanete zpět opravený nebo nový výrobek. Po opravě nebo výměně výrobku nezačíná běžet nová záruční lhůta.

### Záruční lhůta a nároky na odstranění závady

Záruční lhůta se poskytnutím záruky neprodlužuje. Toto také platí pro vyměněné a opravené díly. Škody a závady existující případně již při koupi musíte nahlásit hned po vybalení. Opravy potřebné po uplynutí záruční lhůty jsou zpoplatněny.

## Rozsah záruky

Přístroj byl pečlivě vyroben podle přísných směrnic kvality a před dodávkou svědomitě zkontrolován. Poskytnutí záruky platí pro materiálové nebo výrobní vady. Tato záruka se nevztahuje na součásti výrobků, které jsou vystaveny běžnému opotřebení, a proto mohou být považovány za opotřebitelné díly, nebo na poškození rozbitných dílů, např. přepínačů, akumulátorů nebo skleněných výrobků. Tato záruka zaniká, jestliže byl výrobek poškozen, neodborně používán nebo udržován. Pro správné používání výrobku musíte přesně dodržovat všechny pokyny uvedené v návodu k obsluze. Je nutné bezpodmínečně zabránit účelům použití a manipulacím, které nejsou v návodu k obsluze doporučeny, nebo před kterými je varováno. Výrobek je určen výhradně jen pro soukromé, a nikoli komerční použití. Záruka zaniká při neoprávněném a neodborném používání, použití síly a u zásahů, které nebyly provedeny naší autorizovanou servisní pobočkou.

## Zpracování v případě záruky

K zajištění rychlého zpracování vaší záležitosti se řiďte prosím následujícími pokyny:

- Pro jakékoli dotazy mějte prosím připravenou pokladní stvrzenku a číslo položky (např. IAN 123456) jako doklad o koupi.
- Číslo výrobku je uvedeno na typovém štítku, gravuře na výrobku, na titulním listě vašeho návodu (dole vlevo) nebo na nálepce na zadní nebo spodní straně výrobku.
- Pokud by se vyskytly funkční vady nebo jiné nedostatky, kontaktujte nejprve telefonicky nebo e-mailem níže uvedené servisní oddělení.
- Výrobek zaznamenaný jako vadný můžete pak bez poštovního odeslat na vám sdělenou adresu servisu. K výrobku přiložte doklad o koupi (pokladní stvrzenku) a

uved' te, v čem závada spočívá a kdy k ní došlo.

## ● Servis

**CZ**

Servis Česko

Tel. : 00800 80040044

E-Mail: administration@mynetsend.de

**IAN 365678\_2010**

Pro jakékoli dotazy mějte prosím připravenou pokladní stvrženku a číslo položky (např. IAN 123456) jako doklad o koupi.

Aktuální návod k obsluze najdete na webu [www.citygate24.de](http://www.citygate24.de)

## Exteriérový LED reflektor

### ● Úvod



Blahoželáme vám ku kúpe vášho nového výrobku. Rozhodli ste sa tým pre vysoko kvalitný produkt. Pozorne si prečítajte všetky časti tohto návodu na obsluhu. Tento návod je neoddeliteľnou súčasťou výrobku a obsahuje dôležité pokyny týkajúce sa uvedenia do prevádzky a manipulácie. Vždy dodržiavajte všetky bezpečnostné pokyny. V prípade otázok alebo nejasností týkajúcich sa manipulácie so zariadením kontaktujte svojho predajcu alebo príslušné servisné centrum. Tento návod starostlivo uschovajte a priložte ho k výrobku v príp. postúpenia tretej osobe.

### ● Vyhlasenie o značkách



Prečítajte si návod na obsluhu!



Dátum vydania návodu na obsluhu (mesiac/rok)



Dátum výroby (mesiac/rok)



Striedavý prúd



Dodržiavajte výstražné a bezpečnostné upozornenia!



Nebezpečenstvo ohrozenia života a úrazu pre batol'atá a deti!



Obal a zariadenie zlikvidujte ekologicky!



Nevhodné na osvetlenie miestnosti

**IP44**



Chránené proti pevným cudzím predmetom s priemerom  $\geq 1,0$  mm, chránené proti striekajúcej vode



Uhol záznamu hlásiča pohybu



Dosah záznamu hlásiča pohybu



Doba svietenia



Uhol dopadu svetla

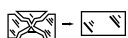

Prasknutý ochranný kryt sa musí vymeniť. V prípade poškodenia reflektor okamžite prestaňte používať a obráťte sa na servisné pracovisko na dole uvedenej adrese.



Trieda ochrany I: Používateľ a tretie osoby sú chránené proti zásahu elektrickým prúdom prostredníctvom vodiča vyrovnávania potenciálov (PE).



Označením CE výrobca potvrdzuje, že toto elektrické zariadenie zodpovedá platným európskym smerniciam.



Obal zo zmiešaného dreva certifikovaného FSC



Označenie „GS“ je symbolom preverenej bezpečnosti. Produkty, ktoré sú označené touto značkou, zodpovedajú požiadavkám nemeckého zákona o bezpečnosti produktov (ProdSG).

## ● Používanie na určený účel

Tento produkt spĺňa charakteristiky špeciálneho výrobu, ktorý plnohodnotne plní svoju funkciu pri prevádzke v teplotách nižších ako -21 °C. Exteriérový reflektor je určený na fixnú inštaláciu na mieste chránenom pred dažďom. Služi výhradne na dočasné osvetlenie exteriéru, napr. na

osvetlenie chodieb domu, garáží alebo chodníkov, alebo na odstránenie nepovolaných osôb. Exteriérový reflektor je určený výhradne na súkromné použitie a nie je vhodný do podnikateľských prevádzok. Exteriérový reflektor používajte výlučne podľa pokynov uvedených v tomto návode na obsluhu. Akékoľvek iné použitie je považované za používanie v rozpore s účelom použitia a môže viesť ku škodám na majetku alebo dokonca poškodeniu zdravia osôb. Exteriérový reflektor nie je detská hračka. Výrobca alebo predajca nepreberá žiadne ručenie za škody, ktoré vznikli v dôsledku používania v rozpore so stanoveným účelom a nesprávneho používania.

## ● Rozsah dodávky

- 1x exteriérový LED reflektor s hlásičom pohybu
- 1x nástenný držiak (na rohy alebo steny domov) vrát. montážneho materiálu (4x príchytka, 2x skrutka (10 mm), 4x skrutka (25 mm))
- 1x návod na obsluhu

## ● Opis dielov

- 1 LED modul
- 2 hlásič pohybu + senzor stmievania
- 3 LUX (nastavenie citlivosti senzora stmievania)
- 4 LUX (nastavenie dĺžky svietenia)
- 5 LUX (nastavenie dosahu)
- 6 svorka
- 7 odľahčovač ťahu
- 8 domová L prípojka vonkajšieho vodiča
- 9 domová PE prípojka ochranného vodiča (zelená/žltá)
- 10 domová N prípojka neutrálneho vodiča
- 11 uzáver

- 12 kryt
- 13 Prepínač režimu nepretržitého svietenia/automatického režimu
- 14 skrutka (krytu)
- 15 káblová priechodka/káblový nastaviec
- 16 nástenný držiak
- 17 vodiace otvory upevňovací skrutiek (na steny domu)
- 18 vodiace otvory upevňovací skrutiek (na rohy domu)
- 19 skrutka (25 mm)
- 20 príchytka
- 21 skrutka (10 mm)

## ● Technické údaje

Číslo modelu:	1002-W / 1002-G
Osvetľovací prostriedok:	max. 24 W
Napájanie:	220 – 240 V ~, 50/60 Hz
Rozmery:	cca 190 x 230 x 200 mm
Hmotnosť:	cca 0,50 g
Teplota farby:	6 500 kelvinov (studená biela)
Svetelný tok:	1900 lm s difúzorom
Uhol dopadu svetla:	100°
Maximálna projekčná plocha:	294 cm <sup>2</sup>
Index podania farieb:	RA > 80

Druh ochrany:	IP44
Hlásič pohybu:	senzor cca 110°, dosah max. 12 m
Senzor stmievania:	cca 15 – 1000 luxov
Materiál plášťa:	hliník/plast
Konštrukčná teplota:	-21 °C až +25 °C
Montážna výška:	max. 3 m
Vhodný priemer vodičov pripájacej svorky:	H05RN-F, 3x 1,0 mm <sup>2</sup>

## ● Bezpečnostné pokyny



### Bezpečnostné pokyny



#### **VAROVANIE!**

### **NEBEZPEČENSTVO OHROZENIA ŽIVOTA A ÚRAZU PRE**

**BATOLATÁ A DETI!** Nikdy nenechávajte deti bez dozoru s obalovým materiálom. Existuje nebezpečenstvo zadusenía obalovým materiálom. Deti často podceňujú nebezpečenstvá. Vždy udržiavajte deti mimo dosahu produktu.

■ Tento produkt môžu používať deti staršie ako 8 rokov, ako aj osoby so zníženými fyzickými, senzorickými alebo mentálnymi schopnosťami alebo s nedostatkom skúseností a vedomostí, ak sa na ne dohliada alebo boli poučené vzhľadom na bezpečné používanie produktu a chápu z toho vyplývajúce nebezpečenstvá. Deti sa nesmú hrať s produktom. Používateľské čistenie a údržbu nesmú vykonávať deti bez dozoru.



## ■ **NEBEZPEČENSTVO PREHLTNUTIA!**

Výrobok, obalové materiály, ochranné fólie a malé časti uchovávajú mimo dosahu detí. Deti by mohli prehltnúť malé časti alebo ochranné fólie a vystaviť sa tak riziku udusenia.

- Produkt nepoužívajte, ak zistíte akékoľvek poškodenia.
- Ak svetidlo dosiahne koniec svojej životnosti, musí sa lampa zlikvidovať podľa miestnych predpisov pre likvidáciu.
- LED sú bez možnosti výmeny.

## ■ **NEBEZPEČENSTVO ZÁSAHU**

**ELEKTRICKÝM PRÚDOM!** Chybná elektrická inštalácia alebo príliš vysoké sieťové napätie môžu mať za následok zásah elektrickým prúdom.

- Inštalácia tohto produktu zahŕňa prácu s elektrickým napätím; tú musí vykonať autorizovaný špecialista v súlade s platnými inštaláčnymi predpismi danej krajiny a podmienkami pripojenia.
- S produktom zásadne nemanipulujte a neupravujte ho.
- V prípade viditeľného poškodenia produkt okamžite prestaňte používať.
- Neotvárajte plášť výrobku. Opravu zverte špecialistovi. Obráťte sa na odborné pracovisko. Svojpomocné opravy, neodborné zapojenie alebo nesprávna obsluha sú vylúčené zo záručných nárokov.
- Výrobca/distribútor tohto výrobku nenesie zodpovednosť za zranenia alebo škody spôsobené neodbornou montážou/použitím.
- Neprekračujte uvedené sieťové napätie (pozri „Technické údaje“).
- Výrobok nikdy neponárajte do vody ani iných kvapalín.
- Uchovávajú výrobok mimo dosahu otvoreného ohňa a horúcich povrchov.
- Namontujte výrobok tak, aby bol chránený pred dažďom.
- Pred začiatkom montáže, čistenia alebo údržby vyskrutkujte poistku, resp. vypnite zabezpečovaciu automatiku. Pomocou

skúšačky napätia preverte, či výrobok nie je pod napätím.

## ■ **NEBEZPEČENSTVO PORANENIA!**

Neodborná manipulácia s výrobkom môže spôsobiť poranenia.

- Každý prasknutý ochranný kryt je potrebné vymeniť.
- Vyhňte sa priamemu pohľadu do zdroja svetla.
- Nesmerujte výrobok do očí iných osôb alebo zvierat.
- **UPOZORNENIE!** Neodborná manipulácia so svetidlom môže spôsobiť jeho poškodenie. V pravidelných intervaloch kontrolujte skrutkové spoje.

## ● **Montáž**

**Upozornenie:** Vyberte produkt z obalu.

- Skontrolujte, či je dodávka kompletná.
- Skontrolujte, či exteriérový reflektor alebo jednotlivé časti nevykazujú známky poškodenia. Ak áno, exteriérový reflektor nepoužívajte. Na účel uvedenia do prevádzky sa obráťte na servisné pracovisko uvedené na záručnej karte.

## **Výber montážneho miesta**

- Exteriérový reflektor pripevnite na stabilnú stenu bez vibrácií vo výške 2 – 3 m.
- Exteriérový reflektor nainštalujte mimo dosahu rúk, aby nedochádzalo k dotykom.
- Zachovajte odstup od iných objektov cca 20 cm, aby bola zaistená dostatočná cirkulácia vzduchu.
- V prípade možnosti namontujte exteriérový reflektor na miesto bez nečistôt a prachu, ktoré je chránené pred dažďom (napr. pod previs strechy), slnkom a inými poveternostnými vplyvmi.
- Dávajte pozor na to, aby exteriérový reflektor nebol rušený iným zdrojom svetla.
- Nesmerujte hlásič pohybu  na ventilátory ohrievačov, klimatizácie, bazény a iné objekty s rýchlym striedaním teplôt.

- Nesmerujte hlásič pohybu na stromy, kríky a miesta, kde môže dochádzať k zaznamenávaniu pohybu zvierat.
- Zohľadnite, že hlásič pohybu reaguje omnoho viac na priečne pohyby než na pozdĺžne.

## Montáž exteriérového reflektora

### NEBEZPEČENSTVO ZÁSAHU ELEKTRICKÝM PRÚDOM!

Chybná elektrická inštalácia alebo príliš vysoké sieťové napätie môžu mať za následok zásah elektrickým prúdom. Ohrozujete nielen seba, ale aj ostatné osoby.

- Inštaláciu prenechajte výhradne autorizovanému odborníkovi na elektroinštalácie.
- Pri vítaní upevňovacích otvorov dbajte na to, aby nedošlo k navrtaniu rozvodov, káblov alebo potrubí (napr. vodovodných alebo plynových).
- Inštaláciu vykonávajte v stave bez napätia. Vypnite zabezpečovaciu automatiku okruhu alebo vyskrutkujte poistku. Zaisťte ju proti neželanému opätovnému spusteniu (napr. výstražnou tabuľkou).
- Pri inštalácii dodržujte správne umiestnenie pólov na svorke [6]. Na obrázku C nájdete informácie o tom, ako pripojiť rozvody/ prírodné vedenie.
- Uistite sa, že prúd je vypnutý.
- Pomocou nástenného držiaka [16] máte možnosť namontovať exteriérový reflektor na rovnú stenu alebo roh (pozri obr. F).

**Upozornenie:** Dbajte na to, aby ste nástenný držiak správne namontovali na steny okolo rohu. Riad'ť sa znázornením na obrázku F.

- Preneste polohu vrtov nástenného držiaka [16] pomocou vodiacich otvorov [18] (montáž na roh domu) alebo vodiacich otvorov [17] (montáž na stenu domu) na miesto montáže na stene (pozri obr. E a F).
- Navíťajte dva otvory ( $\varnothing 6$  mm) a vložte do nich vhodné príchytky [20] (pozri obr. F).

- Vložte skrutky (25 mm) [19] do vodiacich otvorov [17]/[18] a pevne utiahnite. Tým nástenný držiak [16] (na nástenný alebo rohový montáž) pripevníte. Skontrolujte, či nástenný držiak pevne drží.
- Odskrutkujte uzáver [11] exteriérového reflektora.
- Odstráňte z krytu [12] skrutky [14] a odklopte ho do takej miery, by ste sprístupnili svorku [6] upevnenú na kryte.
- Pripájací kábel preved'ťe cez uzáver [11], káblovú priechodku [15] a veko [12] v tomto poradí. Až potom začnite s inštaláciou.
- Pripojte pripájací kábel k svorke [6]. Dbajte na správne pripojenie jednotlivých vetiev. Nezabudnite, že prívod ochranného vodiča [9] musí byť dlhší ako ostatné, aby sa v prípade odtrhnutia exteriérového reflektora odtrhol ako posledný. Pripojte neutrálny vodič [10] k svorke označenej N a vonkajší vodič [8] k svorke označenej L. Tak zabránite chybnjej inštalácii a tým poškodeniu výrobku alebo poraneniu osôb (pozri obr. C).
- Pripojovací kábel (vrátane plášťa) upevnite pomocou odľahčovača ťahu [7] (pozri obr. C).
- Zaved'ťe svorku [6] späť do plášťa a na exteriérový reflektor opäť pevne priskrutkujte kryt [12].
- Káblovú priechodku [15] umiestnite medzi kryt a maticu, aby optimálne tesnila, a zafixujte ju pevným utiahnutím uzáveru [11].
- Nasuňte exteriérový reflektor zhora na nástenný držiak [16] a priskrutkujte ho dvoma skrutkami (10 mm) [21] (pozri obr. G).

**Upozornenie:** Hlavičky skrutiek na kryte musia byť zapustené, aby bolo možné exteriérový reflektor nasunúť na nástenný držiak.

- Opätovne zapnite istič obvodu alebo zapnite poistku.

## Nastavenie uhla dopadu svetla

- Nakloňte exteriérový reflektor do požadovanej polohy (pozri obr. H).

## ● Obsluha

Exteriérový reflektor sa ovláda tromi otočnými gombíkmi na spodnej strane (pozri obr. B).

- Stlačením spínača [13] v polohe „I“ zapnete režim nepretržitého svietenia. Stlačením spínača [13] v polohe „O“ zapnete automatický režim (detektor pohybu). V tomto režime je možné vykonať nasledujúce nastavenia.

## Nastavenie dosahu

- Ak si želáte dosah zväčšiť, otáčajte regulátorom SENS [5] v smere hodinových ručičiek. Hlásič pohybu tak môže reagovať až na vzdialenosť cca 12 m (pozri obr. B).
- Ak si želáte dosah zmenšiť, otáčajte regulátorom SENS [5] proti smeru hodinových ručičiek. Hlásič pohybu tak môže reagovať už na vzdialenosť cca 0,5 m (pozri obr. B).

## Nastavenie dĺžky svietenia

- Otáčaním regulátora TIME [4] v smere hodinových ručičiek predlžujete dobu svietenia (max. 1 minúta) (pozri obr. B).
- Otáčaním regulátora TIME [4] proti smeru hodinových ručičiek skracujete dobu svietenia (min. 10 sekúnd) (pozri obr. B).

## Nastavenie citlivosti senzora stmievania

- Ak si želáte citlivosť zvýšiť, otáčajte regulátorom LUX [3] v smere hodinových ručičiek. Hlásič pohybu tak môže reagovať aj vo svetlom prostredí (napr. počas dňa) (pozri obr. B).

- Ak si želáte citlivosť znížiť, otáčajte regulátorom LUX [3] proti smeru hodinových ručičiek. Hlásič pohybu tak bude reagovať až v tmavšom prostredí (napr. v noci) (pozri obr. B).

## ● Čistenie a skladovanie

- **NEBEZPEČENSTVO POPÁLENIA!** V zapnutom stave je svetidlo horúce.
- Pred každým čistením nechajte exteriérový reflektor úplne vychladnúť.
- **NEBEZPEČENSTVO SKRATU!** Preniknutie vody do plášťa môže spôsobiť skrat.
- Pred čistením vyskrutkujte poistku, resp. vypnite zabezpečovaciu automatiku a odpojte exteriérový reflektor od sieťového napätia. Pomocou skúšačky napätia preverte, či exteriérový reflektor nie je pod napätím.
- Nikdy exteriérový reflektor neponárajte do vody.
- Dbajte na to, aby sa do plášťa nedostala žiadna voda.
- **NEBEZPEČENSTVO POŠKODENIA!** Neodborné čistenie exteriérového reflektora môže zapríčiniť poškodenie.
- Nepoužívajte žiadne agresívne čistiace prostriedky, kefy s kovovými alebo nylonovými štetinami ani žiadne ostré alebo kovové predmety na čistenie, ako nože, tvrdé špachtle a podobne. Tieto môžu poškodiť povrchy.
- Na čistenie nepoužívajte žiadne chemikálie.
- Vyskrutkujte poistku, resp. vypnite zabezpečovaciu automatiku.
- Pomocou skúšačky napätia preverte, či exteriérový reflektor nie je pod napätím.
- Nechajte exteriérový reflektor úplne vychladnúť.
- Exteriérový reflektor utierajte mierne navlhčenou utierkou. Následne nechajte všetky časti dôkladne vyschnúť.
- Exteriérový reflektor uskladňujte na suchom mieste bez prístupu detí.

## ● Odstraňovanie chýb

- = Chyba
- ⊙ = Príčina
- = Riešenie
  
- = Exteriérový reflektor nefunguje.
- ⊙ = Poškodenie napájania alebo prírodných rozvodov.
- = Nechajte skontrolovať odborníkom.
- ⊙ = Exteriérový reflektor je nesprávne nastavený.
- = Pomocou otočných gombíkov zvolíte správne nastavenie.
- ⊙ = Nesprávne zapojenie káblov.
- = Nechajte skontrolovať odborníkom.
- ⊙ = Dosah hlásiča pohybu je nesprávne nastavený.
- = Upravte nastavenie dosahu hlásiča pohybu.
  
- = Exteriérový reflektor sa neustále zapína a vypína.
- ⊙ = Exteriérový reflektor neustále zaznamenáva pohyby.
- = Skontrolujte pohyby v dosahu.
- = Skontrolujte nastavenie exteriérového reflektora.
- = Upravte nastavenie dosahu hlásiča pohybu.
- = Upravte dobu svietenia.
- = Upravte citlivosť senzora stmievania.
  
- = Exteriérový reflektor sa zahrieva.
- ⊙ = Je to normálne a nie je to známkou poškodenia.
- = Dbajte na dostatočnú cirkuláciu vzduchu okolo exteriérového reflektora.

**Upozornenie!** Všetky ostatné opravy musí vykonávať autorizovaný špecialista.

## ● Likvidácia



Pri separácii odpadu zohľadnite označenie obalových materiálov. Tie sú označené skratkami (a) a číslicami (b) s nasledovným významom:

1 – 7: Plasty

20 – 22: Papier a lepenka

80 – 98: Kompozitné materiály

Informácie o možnostiach likvidácie nepoužiteľného produktu vám poskytne správa vašej obce alebo mesta.



V záujme ochrany životného prostredia nevyhadzujte výrobok po skončení životnosti do komunálneho odpadu, ale odovzdajte ho na odbornú likvidáciu. O zberných miestach a ich otváracích hodinách sa môžete informovať u príslušného správneho orgánu.

## ● Záruka

Vážená zákazníčka,  
vážení zákazníci, na tento prístroj získavate záruku 3 roky od dátumu kúpy. V prípade nedostatkov tohto produktu prináležia vám voči predajcovi produktu zákonné práva. Tieto zákonné práva nebudú obmedzené našou zárukou, opísanou v nasledujúcej časti.

### **Záručné podmienky**

Záručná doba začína s dátumom kúpy. Originálny pokladničný doklad si, prosím, dobre uschovajte. Tento doklad bude potrebný ako dôkaz o kúpe. Ak v rámci troch rokov od dátumu kúpy tohto produktu sa vyskytne chyba materiálu alebo výrobná chyba, produkt pre vás – podľa našej voľby – opravíme, vymeníme alebo uhradíme kúpnu cenu. Toto poskytnutie záruky predpokladá, že sa v rámci lehoty troch rokov predloží chybný prístroj a doklad o

kúpe (pokladničný doklad) a písomne sa krátko opíše, v čom existuje nedostatok a kedy sa vyskytol. Ak je chyba pokrytá našou zárukou, dostanete späť opravený alebo nový výrobok. S opravou alebo výmenou produktu nezačne žiadna nová záručná doba.

### **Záručná lehota a zákonné nároky z chýb**

Záručná lehota sa poskytnutím záruky nepredlžuje. To platí aj pre vymenené a opravené diely. Škody a nedostatky existujúce prípadne už pri kúpe sa musia ohlásiť ihneď po vybalení. Po uplynutí záručnej lehoty sú prípadné opravy za peniaze.

### **Rozsah záruky**

Prístroj bol starostlivo vyrobený podľa prísnych kvalitatívnych smerníc a pred dodávkou bol svedomito odskúšaný. Poskytnutie záruky platí pre chyby materiálu a výrobné chyby. Táto záruka sa nevzťahuje na diely produktu, ktoré sú vystavené normálnemu opotrebeniu a preto sa na ne môže prihliadať ako na rýchlo opotrebitelné diely alebo na poškodenia na rozbitných dieloch, napr. spínače, akumulátory alebo diely vyrobené zo skla. Táto záruka prepadá, keď je produkt poškodený, používa sa neodborne alebo sa na ňom vykoná neodborná údržba. Pre odborné používanie produktu sa musia presne dodržiavať všetky pokyny uvedené v návode na obsluhu. Je nutné bezpodmienečne zabrániť účelom použitia a manipuláciám, od ktorých sa v návode na obsluhu odrádza alebo pred ktorými sa varuje. Produkt je určený výlučne na súkromné a nie na komerčné použitie. Pri neoprávnenom a neodbornom používaní, použití násilia a pri zásahoch, ktoré neboli uskutočnené našou autorizovanou servisnou pobočkou, zaniká záruka.

### **Vybavenie v záručnom prípade**

Aby bolo možné zaručiť spracovanie vašej žiadosti, zohľadnite, prosím tieto

#### **upozornenia:**

- Pre všetky otázky si, prosím pripravte pokladničný doklad a číslo výrobku (napr. IAN 123456) ako dôkaz o kúpe.
- Číslo výrobku nájdete na typovom štítku produktu, gravúre na produkte, titulnom liste vášho návodu (dole vľavo) alebo na nálepke na zadnej a spodnej strane produktu.
- Ak by sa mali vyskytnúť funkčné chyby alebo iné nedostatky, kontaktujte najprv telefonicky alebo e-mailom servisné oddelenie uvedené v nasledujúcej časti.
- Produkt zaznamenaný ako chybný môžete potom zaslať s oslobodením od poštovného na vám oznámenú servisnú adresu za pripojenia dokladu o kúpe (pokladničného dokladu) a informácie, v čom existuje nedostatok a kedy sa vyskytol.

### **● Servis**



Servis Slovensko

Tel. : 00800 80040044

E-Mail: [administration@mynetsend.de](mailto:administration@mynetsend.de)

**IAN 365678\_2010**

Pre všetky otázky si, prosím pripravte pokladničný doklad a číslo výrobku (napr. IAN 123456) ako dôkaz o kúpe.









Aktuálnu verziu návodu na obsluhu nájdete na: [www.citygate24.de](http://www.citygate24.de)

# LED-Außenstrahler

## ● Einleitung

 Wir beglückwünschen Sie zum Kauf Ihres neuen Produkts. Sie haben sich damit für ein hochwertiges Produkt entschieden. Bitte lesen Sie diese Bedienungsanleitung vollständig und sorgfältig durch. Diese Anleitung gehört zu diesem Produkt und enthält wichtige Hinweise zur Inbetriebnahme und Handhabung. Beachten Sie immer alle Sicherheitshinweise. Sollten Sie Fragen haben oder unsicher in Bezug auf die Handhabung des Gerätes sein, setzen Sie sich bitte mit Ihrem Händler oder der Servicestelle in Verbindung. Bewahren Sie diese Anleitung bitte sorgfältig auf und geben Sie sie ggf. an Dritte weiter.

## ● Zeichenerklärung

-  Bedienungsanleitung lesen!
-  Ausgabedatum der Bedienungsanleitung (Monat/Jahr)
-  Herstellungsdatum (Monat/Jahr)
-  Wechselspannung
-  Warn- und Sicherheitshinweise beachten!
-  Lebens- und Unfallgefahr für Kleinkinder und Kinder!
-  Entsorgen Sie Verpackung und Gerät umweltgerecht!
-  Nicht zur Raumbeleuchtung geeignet

## IP44



Geschützt gegen feste Fremdkörper mit Durchmesser  $\geq 1,0$  mm, spritzwassergeschützt



Erfassungswinkel Bewegungsmelder



Erfassungsdistanz Bewegungsmelder



Leuchtdauer



Abstrahlwinkel

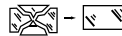

Jede zersprungene Schutzabdeckung muss ersetzt werden. Nehmen Sie den Außenstrahler im Falle einer Beschädigung umgehend außer Betrieb und wenden Sie sich an die unten genannten Serviceadresse.



Schutzklasse I: Der Anwender und Dritte sind vor einem elektrischen Schlag durch einen Potentialausgleichsleiter (PE) geschützt.



Mit der CE-Kennzeichnung bestätigt der Hersteller, dass dieses Elektrogerät den geltenden europäischen Richtlinien entspricht.



Verpackung aus FSC-zertifiziertem Mix-Holz



Das Symbol „GS“ steht für Geprüfte Sicherheit. Produkte, die mit diesem Zeichen gekennzeichnet sind, entsprechen den Anforderungen des deutschen Produktsicherheitsgesetzes (ProdSG).

## ● Bestimmungsgemäße Verwendung

Bei diesem Produkt handelt es sich um ein Spezialprodukt, da es bei Temperaturen unter - 21 °C betrieben werden kann und seine Funktion erfüllt. Der Außenstrahler ist als Festinstallation an einem vor Regen geschützten Ort vorgesehen und dient ausschließlich zur temporären Beleuchtung im Außenbereich, zum Beispiel zum Ausleuchten von Hausgängen, Garagen oder Gehwegen sowie zur Abschreckung von unbefugten Personen. Der Außenstrahler ist ausschließlich für den Privatgebrauch bestimmt und nicht für den gewerblichen Bereich geeignet. Verwenden Sie den Außenstrahler nur wie in dieser Bedienungsanleitung beschrieben. Jede andere Verwendung gilt als nicht bestimmungsgemäß und kann zu Sachschäden oder sogar zu Personenschäden führen. Der Außenstrahler ist kein Kinderspielzeug. Der Hersteller oder Händler übernimmt keine Haftung für Schäden, die durch nicht bestimmungsgemäßen oder falschen Gebrauch entstanden sind.

## ● Lieferumfang

- 1 x LED-Außenstrahler mit Bewegungsmelder
- 1 x Wandhalterung (für Hausecken oder Hauswände) inkl. Montagematerial (4x Dübel, 2x Schrauben (10 mm), 4x Schrauben (25 mm))
- 1 x Bedienungsanleitung

## ● Teilebeschreibung

- 1 LED-Modul
- 2 Bewegungsmelder + Dämmerungssensor
- 3 LUX (Einstellung für die Sensibilität des Dämmerungssensors)
- 4 TIME (Einstellung für die Leuchtdauer)

- 5 SENS (Einstellung für den Erfassungsbereich)
- 6 Lüsterklemme
- 7 Zugentlastung
- 8 Außenleiter L Hausanschluss
- 9 Schutzleiter PE Hausanschluss (gelb/grün)
- 10 Neutraleiter N Hausanschluss
- 11 Verschluss
- 12 Deckel
- 13 Dauerlicht-/Automatikmodus-Schalter
- 14 Schraube (Deckel)
- 15 Kabeldurchlass/Kabeltülle
- 16 Wandhalterung
- 17 Führungslöcher für Befestigungsschrauben (Hauswände)
- 18 Führungslöcher für Befestigungsschrauben (Hausecken)
- 19 Schraube (25 mm)
- 20 Dübel
- 21 Schraube (10 mm)

## ● Technische Daten

- Modellnummer: 1002-W / 1002-G
- Leuchtmittel: max. 24 W
- Stromversorgung: 220–240 V ~, 50/60 Hz
- Abmessungen: ca. 190 x 230 x 200 mm
- Gewicht: ca. 0,50 kg
- Farbtemperatur: 6.500 Kelvin (kaltweiß)
- Lichtstrom: 1.900 lm mit Diffusor
- Abstrahlwinkel: 100°

Maximale Projektionsfläche:	294 cm <sup>2</sup>
Farbwiedergabeindex:	RA > 80
Schutzart:	IP44
Bewegungsmelder:	ca. 110° Sensor, Reichweite max. 12 m
Dämmerungssensor:	ca. 15–1000 Lux
Materialgehäuse:	Aluminium / Kunststoff
Bemessungstemperatur:	- 21°C bis + 25°C
Montagehöhe	max. 3 m
Geeigneter Leiterquerschnitt für Anschlussklemme:	H05RN-F, 3x 1,0 mm <sup>2</sup>

## ● Sicherheitshinweise



### Sicherheitshinweise



#### **⚠️ WARNUNG!**

#### **LEBENS- UND UNFALLGEFAHR FÜR KLEINKINDER UND**

**KINDER!** Lassen Sie Kinder niemals unbeaufsichtigt mit dem Verpackungsmaterial. Es besteht Erstickungsgefahr durch Verpackungsmaterial. Kinder unterschätzen häufig die Gefahren. Halten Sie Kinder stets vom Produkt fern.

- Dieses Produkt kann von Kindern ab 8 Jahren und darüber sowie von Personen mit verringerten physischen, sensorischen oder mentalen Fähigkeiten oder Mangel an Erfahrung und Wissen benutzt werden,

wenn sie beaufsichtigt oder bezüglich des sicheren Gebrauchs des Produkts unterwiesen wurden und die daraus resultierenden Gefahren verstehen. Kinder dürfen nicht mit dem Produkt spielen. Reinigung und Benutzerwartung dürfen nicht von Kindern ohne Beaufsichtigung durchgeführt werden.

- **ERSTICKUNGSGEFAHR!** Halten Sie das Produkt, Verpackungs- und Schutzfolien sowie Kleinteile von Kindern fern. Kinder können Kleinteile oder Schutzfolien verschlucken und daran ersticken.
- Verwenden Sie das Produkt nicht, wenn Sie irgendwelche Beschädigungen feststellen.
- Hat die Leuchte ihr Lebensdauerende erreicht, ist die Lampe entsprechend den örtlichen Entsorgungsvorschriften zu entsorgen.
- Die LEDs sind nicht austauschbar.
- **STROMSCHLAGGEFAHR!** Fehlerhafte Elektroinstallation oder zu hohe Netzspannung können zu elektrischem Stromschlag führen.
- Bei der Installation dieses Produktes handelt es sich um eine Arbeit an der Netzspannung; sie muss daher von einer autorisierten Fachkraft nach den länderspezifischen Installationsvorschriften und Anschlussbedingungen durchgeführt werden.
- Manipulieren oder verändern Sie niemals das Produkt.
- Nehmen Sie das Produkt bei erkennbarem Defekt umgehend außer Betrieb.
- Öffnen Sie das Gehäuse nicht, sondern überlassen Sie die Reparatur Fachkräften. Wenden Sie sich dazu an eine Fachwerkstatt. Bei eigenständig durchgeführten Reparaturen, unsachgemäßem Anschluss oder falscher Bedienung sind Haftungs- und Garantieansprüche ausgeschlossen.
- Der Hersteller/Vertreiber dieses Produktes übernimmt keine Verantwortung für Verletzungen oder Schäden, die als Folge



unsachgemäßer Montage/unsachgemäßen Gebrauchs entstehen.

- Überschreiten Sie nicht die angegebene Netzspannung (siehe „Technische Daten“).
- Tauchen Sie das Produkt nicht in Wasser oder andere Flüssigkeiten.
- Halten Sie das Produkt von offenem Feuer und heißen Flächen fern.
- Montieren Sie das Produkt so, dass es vor Regen geschützt ist.
- Drehen Sie vor Beginn der Montage-, vor Reinigungs- und Wartungsarbeiten oder wenn eine Störung auftritt die Sicherung heraus bzw. schalten Sie den Sicherungsautomaten aus. Überprüfen Sie mit einem Spannungsprüfer, ob das Produkt spannungsfrei ist.
- **VERLETZUNGSGEFAHR!**  
Unsachgemäßer Umgang mit dem Produkt kann zu Verletzungen führen.
- Jede zersprungene Schutzabdeckung ist zu ersetzen.
- Nicht direkt in die Lichtquelle hineinschauen.
- Richten Sie das Produkt nicht auf die Augen von anderen Menschen oder Tieren.
- **HINWEIS!** Unsachgemäßer Umgang mit der Leuchte kann zu Beschädigungen der Leuchte führen. Kontrollieren Sie in regelmäßigen Abständen die Schraubverbindungen.

## ● **Montage**

**Hinweis:** Nehmen Sie das Produkt aus der Verpackung.

- Prüfen Sie, ob die Lieferung vollständig ist.
- Prüfen Sie, ob der Außenstrahler oder die Einzelteile Schäden aufweisen. Ist dies der Fall, benutzen Sie den Außenstrahler nicht. Wenden Sie sich über die auf der Garantiekarte angegebene Serviceadresse an den Inverkehrbringer.

## **Montageort finden**

- Befestigen Sie den Außenstrahler an einer stabilen und vibrationsfreien Wand in einer Höhe von 2 - 3 m.
- Installieren Sie den Außenstrahler nur außerhalb des Handbereichs, um Berührungen zu vermeiden.
- Halten Sie einen Mindestabstand von etwa 20 cm zu anderen Objekten ein, um eine gute Belüftung sicherzustellen.
- Wenn möglich, montieren Sie den Außenstrahler an einem schmutz- und staubfreien Ort, geschützt vor Regen (z. B. unter einem Dachvorsprung), geschützt vor Sonne und anderen Witterungseinflüssen.
- Achten Sie darauf, dass der Außenstrahler nicht von einer anderen Lichtquelle gestört wird.
- Richten Sie den Bewegungsmelder  nicht auf Heizungslüfter, Klimaanlage, Pools und andere Objekte mit schnell wechselnden Temperaturen.
- Richten Sie den Bewegungsmelder nicht auf Bäume, Büsche oder Orte, an denen herumlaufende Tiere wahrgenommen werden könnten.
- Berücksichtigen Sie, dass der Bewegungsmelder vor allem auf Quer- und nicht so sehr auf Längsbewegungen reagiert.

## **Außenstrahler montieren**

- STROMSCHLAGGEFAHR!** Fehlerhafte Elektroinstallation oder zu hohe Netzspannung können zu elektrischem Stromschlag führen. Sie gefährden nicht nur sich, sondern auch andere Personen.
- Lassen Sie die Installation ausschließlich durch eine autorisierte Elektrofachkraft durchführen.
  - Achten Sie beim Bohren der Befestigungslöcher darauf, dass keine Leitungen, Kabel oder Rohre (z. B. Wasser oder Gasleitungen) angebohrt werden.

- Führen Sie die Installation im spannungsfreien Zustand durch. Schalten Sie den Sicherungsautomaten des Stromkreises aus oder drehen Sie die Sicherung heraus. Sichern Sie ihn (z. B. mit einem Warnschild) vor Wiedereinschalten.
- Bitte beachten Sie bei der Installation die korrekte Polung an der Lüsterklemme **6**. Entnehmen Sie bitte der Abbildung C die Information, wie die Leitung/ Anschlussleitung anzuklemmen ist.
- Stellen Sie sicher, dass der Strom abgeschaltet ist.
- Sie haben die Möglichkeit, den Außenstrahler mittels Wandhalterung **16** an einer geraden Wand oder auf einer Ecke zu montieren (siehe Abb. F).

**Hinweis:** Achten Sie darauf, dass Sie die Wandhalterung richtig herum montieren. Richten Sie sich nach der Abbildung F.

- Übertragen Sie die Positionen der Bohrungen für die Wandhalterung **16** mittels Führungslöcher **18** (Montage auf Hausecken) oder Führungslöcher **17** (Montage an Hauswänden) an der Montagestelle auf die Wand (siehe Abb. E und F).
- Bohren Sie zwei Löcher ( $\varnothing 6$  mm) und setzen Sie passende Dübel **20** ein (siehe Abb. F).
- Schrauben Sie die Wandhalterung **16** (für Wand- oder Eckmontage) fest, indem Sie die Schrauben (25 mm) **19** durch die Führungslöcher **17** / **18** stecken und diese fest anziehen. Überprüfen Sie den festen Sitz der Wandhalterung.
- Drehen Sie den Verschluss **11** des Außenstrahlers ab.
- Entfernen Sie die Schrauben **14** vom Deckel **12** und nehmen diesen soweit ab, bis die am Deckel befestigte Lüsterklemme **6** zugänglich ist.
- Führen Sie das Anschlusskabel in folgender Reihenfolge durch den Verschluss **11**, die Kabeltülle **15** und den Deckel **12**, bevor Sie mit der Installation beginnen.

- Schließen Sie die Anschlussleitung an die Lüsterklemme **6** an. Achten Sie darauf, dass die einzelnen Adern korrekt angeschlossen werden. Beachten Sie, dass der Schutzleiteranschluss **9** länger als die anderen Leiter zu arbeiten ist, damit dieser im Falle eines Abreißens des Außenstrahlers als Letztes abreißt. Schließen Sie den Neutralleiter **10** an die mit N gekennzeichnete Klemme und den Außenleiter **8** an die mit L gekennzeichnete Klemme an, um eine Fehlinstallation und somit eine Beschädigung des Produktes oder von Personen zu vermeiden (siehe Abb. C).
- Fixieren Sie das Anschlusskabel (inkl. Mantel) mit der Zugentlastung **7** (siehe Abb. C).
- Führen Sie die Lüsterklemme **6** in das Gehäuse zurück und schrauben Sie den Deckel **12** wieder am Außenstrahler fest.
- Positionieren Sie die Kabeltülle **15** zwischen Deckel und Mutter für eine optimale Abdichtung und fixieren diese mit dem Verschluss **11**, indem Sie diesen handfest zu drehen.
- Stecken Sie den Außenstrahler von oben auf die Wandhalterung **16** und schrauben Sie diesen mit zwei Schrauben (10 mm) **21** fest (siehe Abb. G).

**Hinweis:** Die Schraubenköpfe vom Deckel müssen versenkt werden, damit der Außenstrahler auf die Wandhalterung aufgesteckt werden kann.

- Schalten Sie den Sicherungsautomaten des Stromkreises wieder ein oder drehen Sie die Sicherung wieder hinein.

### Abstrahlwinkel einstellen

- Neigen Sie den Außenstrahler in die gewünschte Position (siehe Abb. H).

## ● Bedienung

Den Außenstrahler bedienen Sie über die drei Drehknöpfe am unteren Ende des Außenstrahlers (siehe Abb. B).

- Drücken Sie den Schalter **13** in Position „I“, um den Dauerlichtmodus einzuschalten. Drücken Sie den Schalter **13** in Position „O“, um den Automatikmodus (Bewegungsmelder) einzuschalten. In diesem Modus können folgende Einstellungen vorgenommen werden.

### **Erfassungsbereich einstellen**

- Drehen Sie den Regler SENS **5** im Uhrzeigersinn, so nimmt der Erfassungsbereich zu und der Bewegungsmelder reagiert bereits ab einer Entfernung von ca. 12 m (siehe Abb. B).
- Drehen Sie den Regler SENS **5** entgegen dem Uhrzeigersinn, so nimmt der Erfassungsbereich ab und der Bewegungsmelder reagiert erst ab einer Entfernung von ca. 0,5 m (siehe Abb. B).

### **Leuchtdauer einstellen**

- Drehen Sie den Regler TIME **4** im Uhrzeigersinn, so nimmt die Leuchtdauer (max. 1 Minute) zu (siehe Abb. B).
- Drehen Sie den Regler TIME **4** entgegen dem Uhrzeigersinn, so nimmt die Leuchtdauer ab (minimum 10 Sekunden) (siehe Abb. B).

### **Sensitivität des Dämmerungssensors einstellen**

- Drehen Sie den Regler LUX **3** im Uhrzeigersinn, so nimmt die Sensibilität zu und der Bewegungsmelder reagiert bereits in einer hellen Umgebung (z. B. bei Tageslicht) (siehe Abb. B).
- Drehen Sie den Regler LUX **3** entgegen dem Uhrzeigersinn, so nimmt die

Sensibilität ab und der Bewegungsmelder reagiert erst in einer dunkleren Umgebung (z. B. in der Nacht) (siehe Abb. B).

## ● Reinigung und Lagerung

- **VERBRENNUNGSGEFAHR!** Das Leuchtmittel wird im eingeschalteten Zustand heiß.
- Lassen Sie den Außenstrahler vor jeder Reinigung vollständig abkühlen.
- **KURZSCHLUSSGEFAHR!** In das Gehäuse eingedrungenes Wasser kann einen Kurzschluss verursachen.
- Drehen Sie vor der Reinigung die Sicherung heraus bzw. schalten Sie den Sicherungsautomaten aus und trennen Sie den Außenstrahler vom Stromnetz. Überprüfen Sie mit einem Spannungsprüfer, ob der Außenstrahler spannungsfrei ist.
- Tauchen Sie den Außenstrahler nicht ins Wasser.
- Achten Sie darauf, dass kein Wasser in das Gehäuse gelangt.
- **BESCHÄDIGUNGSGEFAHR!** Unsachgemäßes Reinigen des Außenstrahlers kann zu Beschädigung führen.
- Verwenden Sie keine aggressiven Reinigungsmittel, Bürsten mit Metall- oder Nylonborsten sowie keine scharfen oder metallischen Reinigungsgegenstände, wie Messer, harte Spachtel und dergleichen. Diese können die Oberflächen beschädigen.
- Nutzen Sie zur Reinigung keine Chemikalien.
- Drehen Sie die Sicherung heraus bzw. schalten Sie den Sicherungsautomaten aus.
- Überprüfen Sie mit einem Spannungsprüfer, ob der Außenstrahler spannungsfrei ist.
- Lassen Sie den Außenstrahler vollständig abkühlen.
- Wischen Sie den Außenstrahler mit einem leicht angefeuchteten Tuch ab. Lassen Sie danach alle Teile vollständig trocknen.

- Zum Aufbewahren den Außenstrahler an einem trockenen, vor Kindern geschützten Ort lagern.

## ● Fehlerbehebung

- = Fehler
- ⊙ = Ursache
- = Lösung
  
- = Der Außenstrahler zeigt keine Funktion.
- ⊙ = Die Stromversorgung oder die Anschlussleitung ist defekt.
- = Lassen Sie dies durch eine Fachkraft überprüfen.
- ⊙ = Der Außenstrahler ist falsch eingestellt.
- = Wählen Sie die richtige Einstellung über die Drehknöpfe.
- ⊙ = Die Verkabelung ist falsch.
- = Lassen Sie dies durch eine Fachkraft überprüfen.
- ⊙ = Der Erfassungsbereich des Bewegungsmelders ist schlecht justiert.
- = Justieren Sie den Erfassungsbereich des Bewegungsmelders nach.
  
- = Der Außenstrahler schaltet sich ständig ein und aus.
- ⊙ = Der Außenstrahler erfasst ständig Bewegungen.
- = Prüfen Sie den Erfassungsbereich auf Bewegungen.
- = Prüfen Sie die Einstellung des Außenstrahlers.
- = Justieren Sie den Erfassungsbereich des Bewegungsmelders nach.
- = Justieren Sie die Leuchtdauer.
- = Justieren Sie die Sensitivität des Dämmerungssensors.
  
- = Der Außenstrahler erwärmt sich.
- ⊙ = Das ist ganz normal und kein Defekt.

- = Achten Sie darauf, dass der Außenstrahler gut belüftet wird.

**HINWEIS!** Alle weiteren Reparaturen müssen von einer autorisierten Fachkraft vorgenommen werden.

## ● Entsorgung



Beachten Sie die Kennzeichnung der Verpackungsmaterialien bei der Abfalltrennung, diese sind gekennzeichnet mit Abkürzungen (a) und Nummern (b) mit folgender Bedeutung:

1–7: Kunststoffe  
20–22: Papier und Pappe  
80–98: Verbundstoffe



Möglichkeiten zur Entsorgung des ausgedienten Produkts erfahren Sie bei Ihrer Gemeinde- oder Stadtverwaltung.



Werfen Sie Ihr Produkt, wenn es ausgedient hat, im Interesse des Umweltschutzes nicht in den Hausmüll, sondern führen Sie es einer fachgerechten Entsorgung zu. Über Sammelstellen und deren Öffnungszeiten können Sie sich bei Ihrer zuständigen Verwaltung informieren.

## ● Garantie

Sehr geehrte Kundin, sehr geehrter Kunde, Sie erhalten auf dieses Gerät 3 Jahre Garantie ab Kaufdatum. Im Falle von Produktmängeln stehen Ihnen gegenüber dem Verkäufer des Produkts gesetzliche Rechte zu. Diese gesetzlichen Rechte werden durch unsere im Folgenden dargestellten Garantiebedingungen nicht eingeschränkt.

### Garantiebedingungen

Die Garantiefrist beginnt mit dem Kaufdatum. Bitte bewahren Sie den Original

Kassenbon gut auf. Dieser wird als Nachweis für den Kauf benötigt. Tritt innerhalb von drei Jahren ab dem Kaufdatum dieses Produkts ein Material- oder Fabrikationsfehler auf, wird das Produkt von uns – nach unserer Wahl – für Sie kostenlos repariert, ersetzt, oder der Kaufpreis erstattet. Diese Garantieleistung setzt voraus, dass innerhalb der Drei-Jahres-Frist das defekte Gerät und der Kaufbeleg (Kassenbon) vorgelegt und schriftlich kurz beschrieben wird, worin der Mangel besteht und wann er aufgetreten ist. Wenn der Defekt durch unsere Garantie gedeckt wird, erhalten Sie das reparierte oder ein neues Produkt zurück. Mit Reparatur oder Austausch des Produkts beginnt kein neuer Garantiezeitraum.

### **Garantiezeit und gesetzliche Mängelansprüche**

Die Garantiezeit wird durch die Gewährleistung nicht verlängert. Dies gilt auch für ersetzte und reparierte Teile. Eventuell schon beim Kauf vorhandene Schäden und Mängel müssen sofort nach dem Auspacken gemeldet werden. Nach Ablauf der Garantiezeit anfallende Reparaturen sind kostenpflichtig.

### **Garantieumfang**

Das Gerät wurde nach strengen Qualitätsrichtlinien sorgfältig produziert und vor Anlieferung gewissenhaft geprüft. Die Garantieleistung gilt für Material- oder Fabrikationsfehler. Diese Garantie erstreckt sich nicht auf Produktteile, die normaler Abnutzung ausgesetzt sind und daher als Verschleißteile angesehen werden können oder auf Beschädigungen an zerbrechlichen Teilen, z. B. Schalter, Akkus oder aus Glas gefertigte Teile. Diese Garantie verfällt, wenn das Produkt beschädigt, nicht sachgemäß benutzt oder gewartet wurde. Für eine sachgemäße Benutzung des Produkts sind alle in der Bedienungsanleitung aufgeführten

Anweisungen genau einzuhalten. Verwendungszwecke und Handlungen, von denen in der Bedienungsanleitung abgeraten oder vor denen gewarnt wird, sind unbedingt zu vermeiden. Das Produkt ist lediglich für den privaten und nicht für den gewerblichen Gebrauch bestimmt. Bei missbräuchlicher und unsachgemäßer Behandlung, Gewaltanwendung und bei Eingriffen, die nicht von unserer autorisierten Service-Niederlassung vorgenommen wurden, erlischt die Garantie.

### **Abwicklung im Garantiefall**

Um eine schnelle Bearbeitung Ihres Anliegen zu gewährleisten, folgen Sie bitte den folgenden

#### **Hinweisen:**

- Bitte halten Sie für alle Anfragen den Kassenbon und die Artikelnummer (z. B. IAN 123456) als Nachweis für den Kauf bereit.
- Die Artikelnummer entnehmen Sie bitte dem Typenschild am Produkt, einer Gravur am Produkt, dem Titelblatt Ihrer Anleitung (unten links) oder dem Aufkleber auf der Rück- oder Unterseite des Produktes.
- Sollten Funktionsfehler oder sonstige Mängel auftreten, kontaktieren Sie zunächst die nachfolgend benannte Service-Abteilung telefonisch oder per E-Mail.
- Ein als defekt erfasstes Produkt können Sie dann unter Beifügung des Kaufbelegs (Kassenbon) und der Angabe, worin der Mangel besteht und wann er aufgetreten ist, für Sie portofrei an die Ihnen mitgeteilte Service-Anschrift übersenden.

## ● Service

**DE**

Service Deutschland  
Tel.: 00800 80040044  
E-Mail: [administration@mynetsend.de](mailto:administration@mynetsend.de)

**AT**

Service Österreich  
Tel.: 00800 80040044  
E-Mail: [administration@mynetsend.de](mailto:administration@mynetsend.de)

**CH**

Service Schweiz  
Tel.: 00800 80040044  
E-Mail: [administration@mynetsend.de](mailto:administration@mynetsend.de)

### **IAN 365678\_2010**

Bitte halten Sie für alle Anfragen den  
Kassenbon und die Artikelnummer  
(z. B. IAN 123456) als Nachweis für  
den Kauf bereit.

Eine aktuelle Version der  
Bedienungsanleitung finden Sie unter:  
[www.citygate24.de](http://www.citygate24.de)



**citygate24 GmbH**

Lange Mühren 1  
20095 Hamburg  
GERMANY

 02/2021

Model No.: 1002-W/1002-G

 08/2021

IAN 365678\_2010

4 