



CORDLESS MAGNETIC LIGHTS

GB

CORDLESS MAGNETIC LIGHTS

Operating and safety information

EE

AKU-MAGNETVALGUSTID

Käsitsus- ja ohutusjuhised

DE AT CH

AKKU-MAGNETLEUCHTEN

Bedienungs- und Sicherheitshinweise

LT

AKUMULIATORINIAI MAGNETINIAI SVIESTUVAI

Valdymo ir saugos nurodymai

LV

AKUMULATORA MAGNĒTISKĀS LAMPAS

Lietošanas un drošības norādījumi

IAN 384240_2107

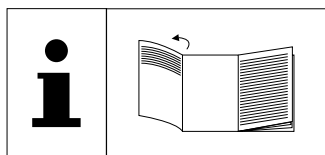

GB

Before you start reading, please fold out the illustrations page and familiarise yourself with all of the item's functions.

LT

Prieš skaitydami atsiverskite puslapį su paveikslėliais ir paskui susipažinkite su visomis šio gaminio funkcijomis.

EE

Avage enne lugemist joonistega lehekülg ja tutvuge seejärel toote kõikide funktsioonidega.

LV

Pirms lasišanas atveriet lapu ar attēliem un iepazīstieties ar visām izstrādājuma funkcijām.

DE AT CH

Klappen Sie vor dem Lesen die Seite mit den Abbildungen aus und machen Sie sich anschließend mit allen Funktionen des Artikels vertraut.

GB	Operating and safety information	page	7
LT	Valdymo ir saugos nurodymai	puslapis	13
EE	Käsitsus- ja ohutusjuhised	lehekülg	19
LV	Lietošanas un drošības norādījumi	lappuse	24
DE/AT/CH	Bedienungs- und Sicherheitshinweise	Seite	30

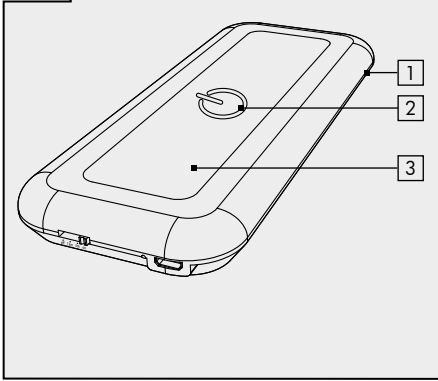
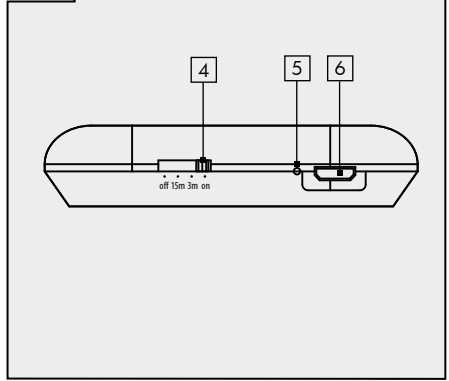
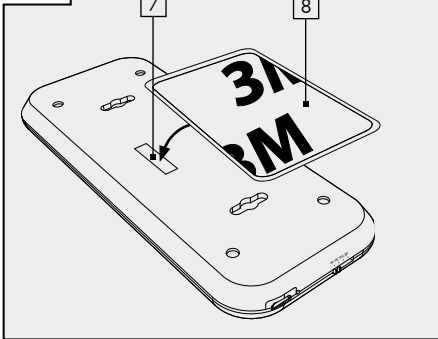
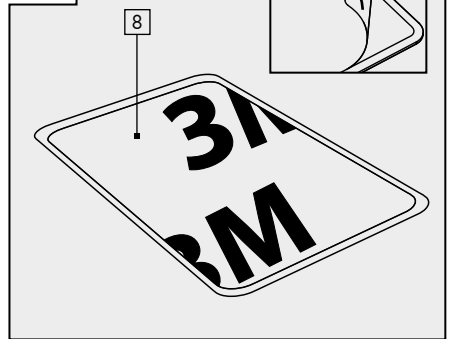
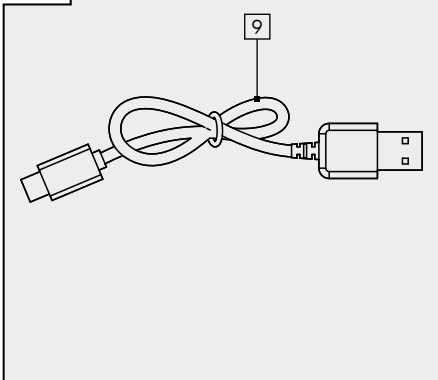
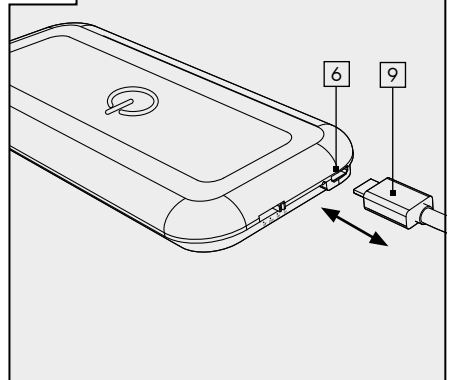
A**B****C****D****E****F**

GB	
Introduction	7
Explanation of symbols	7
Intended use	7
Specifications supplied	8
Description of parts	8
Technical data	8
Safety information	8
Risk of leakage from rechargeable batteries	9
Before first-time use	9
Assembly and installation	9
Charging the battery	9
Switching the cordless magnetic lamps ON/OFF/Setting timer function	10
Cleaning and storage	10
Troubleshooting	10
Disposal	11
Warranty	11
Service	12

LV	
Sissejūhatus	19
Mārkide selgītus	19
Sihtotstarbeline kasutamine	19
Tarnekomplekt	20
Osade kirjeldus	20
Tehniskie andmed	20
Ohutusjūhised	20
Akude lekkimise risk	21
Enne esimest kasutuselevõtmist	21
Montaaž	21
Aku laadimine	21
Aku-magnetvalgustite SEES-/VĀLJAS-/taimerifunktsioon	22
Puhastamine ja ladustamine	22
Vigade kōrvaldamine	22
Jāātmekāitlus	22
Garantii	23
Teenindus	24

LT	
Įžanga	13
Ženklių paaiškinimas	13
Naudojimas pagal paskirtį	13
Tiekiamas rinkinys	14
Dalių aprašas	14
Techniniai duomenys	14
Saugos nurodymai	14
Akumuliatorių ištekėjimo pavojus	15
Prieš eksploatacijos pradžią	15
Surinkimas	15
Akumuliatoriaus įkrovimas	15
Akumuliatorinių magnetinių šviestuvų ĮJ. / IšJ. / laikmačio funkcija	16
Valymas ir laikymas	16
Trikčių šalinimas	16
Šalinimas	17
Garantija	17
Klientų aptarnavimas	18

EE	
Ievads	24
Mārkide selgītus	24
Paredzētais pielietojums	25
Piegādes komplekts	25
Daļu apraksts	25
Tehniskie dati	25
Drošības norādījumi	26
Akumulatoru iztecēšanas risks	26
Pirms lietošanas sākšanas	26
Montāža	27
Akumulatora uzlāde	27
Akumulatora magnētisko lampu IESLĒGŠANA/IZSLĒGŠANA/taimera funkcija	27
Tīrīšana un glabāšana	27
Problēmu novēršana	28
Utilizācija	28
Garantija	29
Serviss	30

Einleitung	30
Zeichenerklärung	30
Bestimmungsgemäße	
Verwendung	31
Lieferumfang	31
Teilebeschreibung	31
Technische Daten	31
Sicherheitshinweise	32
Risiko des Auslaufens von	
Batterien/ Akkus	32
Vor der ersten Inbetriebnahme	33
Montage	33
Akku aufladen	33
Akku-Magnetleuchten AN-/AUS-/	
Timer-Funktion	33
Reinigung und Lagerung	34
Fehlerbehebung	34
Entsorgung	34
Garantie	35
Service	36

Cordless magnetic lamps

● Introduction

 Congratulations on the purchase of your new product. You have chosen a high-quality product. Please read these operating instructions thoroughly and carefully. These instructions are an essential part of the product and contain important information on first-time use and handling. Always observe all safety instructions. If you have any questions or are unsure how to operate the product, please contact your retailer or service centre. Please keep this manual in a safe place and pass it on to third parties where necessary.



● Explanation of symbols

-  Read the operating instructions!
-  Issue date of instruction manual (month/year)
-  Date of manufacture (month/year)
-  Direct current
-  Risk of fatal injury and accidents for infants and children!
-  Observe warning and safety instructions!
-  Risk of electric shock!
-  Explosion hazard!
-  Wear protective gloves!
-  This symbol indicates that the product operates with safety extra-low voltage (SELV/PELV, protection class III).
-  Not suitable for indoor lighting

 Suitable for indoor use only

 Auto-off with timer

 Universal Serial Bus (USB)

 Dispose of packaging and product in an environmentally friendly manner!
 Risk of environmental damage from incorrect disposal of batteries/rechargeable batteries!

 Packaging made of FSC-certified wood mix

 With the CE label, the manufacturer confirms that this electrical device complies with the applicable European directives.

● Intended use

The product is suitable for lighting dry, indoor areas, e.g., inside a house, conservatory or garden shed. These cordless magnetic lamps are especially user-friendly in design and easy to use. These cordless magnetic lamps enable you to illuminate poorly lit areas, especially in places where there is no direct mains power supply. These articles should only be used as explained in these instructions. Any other use is considered use other than intended and may cause property damage or personal injury. These products are not intended for commercial or industrial use. For use in indoor areas only. Not suitable for indoor lighting.

● Specifications supplied

- 2 cordless magnetic lamps
- 2 magnetic holders with adhesive pads
- 1 USB charging cable
- 1 assembly and operating manual

● Description of parts

- 1 Cordless magnetic lamps
- 2 ON/OFF switch
- 3 LED
- 4 OFF/15M/3M/ON switch
- 5 Charge indicator
- 6 Micro-USB input socket
- 7 Magnet
- 8 Magnetic holder with adhesive pad
- 9 USB charging cable

● Technical data

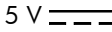
Model number:	970-K
LED lamp	Max. 1.6 W
Colour temperature:	4000 kelvin, neutral white
USB socket input voltage:	5 V  Max. 0.34 A
Power supply:	1 x 0.6 Ah Li-ion battery, 3.7 V Battery is not replaceable
Dimensions:	approx. 15.3 x 6.4 x 1.9 cm
Protection class:	III
Luminous flux:	approx. 100 lm
LED service life:	30,000 hours

● Safety information



Safety information



⚠ WARNING!

RISK OF FATAL INJURY AND ACCIDENTS FOR INFANTS AND

CHILDREN! Never leave children unsupervised with the packaging material. There is a danger of suffocation from the packaging material. Children often underestimate the dangers. Always keep children away from the cordless magnetic lamp.

- This product can be used by children aged 8 years and over, as well as by persons with limited physical, sensory or mental abilities or lacking in experience and knowledge, if they are supervised or have been instructed as to the safe use of the product and understand the resulting hazards. Do not allow children to play with the cordless magnetic lamp. Cleaning and maintenance may not be carried out by children without proper supervision.
- Do not use the cordless magnetic lamp if you notice any defects.
- The light source may only be replaced by the manufacturer, service technician or a similarly qualified person.



Safety instructions for batteries/rechargeable batteries

- **RISK OF FATAL INJURY!** Keep batteries/rechargeable batteries out of the reach of children. If swallowed, seek medical advice immediately!
- **PLEASE NOTE!** The battery is non-replaceable. When it is worn out, the entire light must be replaced.
- **EXPLOSION HAZARD!** Incorrect handling of the integrated rechargeable battery in the magnetic lamps can potentially cause an



explosion or a fire.

- If rechargeable batteries are used incorrectly, there is a risk of explosion or of skin burns from escaping battery fluid.
- Never throw rechargeable batteries on a fire. They may explode or cause toxic fumes.
- Do not take rechargeable batteries apart or short-circuit them.
- Charge the battery at normal room temperature (approx. 20 °C).
- Use only an SELV mains adaptor for charging.

● Risk of leakage from rechargeable batteries

- Avoid exposing rechargeable batteries to extreme conditions and temperatures, e.g. radiators or direct sunlight.
- Avoid contact with skin, eyes and mucous membranes! In the event of skin contact with battery acid, rinse the affected area immediately with plenty of clean water and seek medical advice immediately!

■  **WEAR PROTECTIVE GLOVES!**
Leaking or damaged rechargeable batteries can cause chemical burns if they come into contact with skin. Therefore, wear suitable protective gloves in such cases.

- In the event that of battery leaks, remove battery from the product immediately to avoid damage.

● Before first-time use

Check that all package contents are present. Inspect the cordless magnetic lamps **1** and the USB charging cable **9** for any signs of external damage. If you find any signs of damage, do not use the cordless magnetic lamps. Please contact Customer Service at the address indicated.

Unpack all parts of the product. Remove the packaging material. Keep the packaging in

a safe place out of the reach of children. There is a risk of suffocation if children are allowed to play with packaging material.

● Assembly and installation

Please note: Dispose of all packaging material.

- Take the magnetic holder with the adhesive pad **8** and pull off the protective strip (see Fig. D).
- Now stick the magnetic holder in the desired position. To ensure good adhesion, make sure the surface is flat, dry and free of grease.
- Fix the cordless magnetic lamp **1** to the magnetic holder **8** with the aid of the integrated magnet **7** in the casing (see Fig. C).

Please note: Removing the adhesive pad may cause damage to the surface in some cases. We can accept no liability for such damage. When the battery needs to be recharged, the magnetic lamp can simply be removed from the magnetic holder **8** (see Fig. C).

The holes on the back have no function.

● Charging the battery



RISK OF ELECTRIC SHOCK!

The cordless magnetic lamps **1** should only be recharged in dry indoor areas using an SELV mains adaptor. Before using the cordless magnetic lamp **1** for the first time, please fully charge the battery. To do so, use only the USB charging cable supplied **9**.

- Plug the USB charging cable supplied **9** into the micro-USB socket **6** on the cordless magnetic lamp (see Fig. F).
- To charge the lamp, connect the USB charging cable **9** to a USB mains adaptor (5 V $\overline{\text{---}}$, max. 0.34 A).
- Plug the USB mains adaptor into a power outlet socket.

The charging time is approx. 2-3 hours. The charge indicator [5] remains red until the cordless magnetic lamp is fully charged. As soon as the cordless magnetic lamp [1] is fully charged, the charge indicator [5] shows green. You can then unplug the USB mains adaptor from the power outlet socket and disconnect the USB charging cable [9] from the cordless magnetic lamp [1].

● **Switching the cordless magnetic lamps ON/OFF/ Setting timer function**

The cordless magnetic lamps have three functions: Permanently on, 3-minute timer and 15-minute timer.

- For the permanently on function, set the OFF/15M/3M/ON switch [4] to the ON position and press the ON/OFF switch [2]. Maximum illumination time when fully charged: approx. 3 hours.
- For the 3-minute timer function, set the OFF/15M/3M/ON switch [4] to the position 3M and press the ON/OFF switch [2]. The cordless magnetic lamps will then switch off automatically after 3 minutes.
- For the 15-minute timer function, set the OFF/15M/3M/ON switch [4] to the position 15M and press the ON/OFF switch [2]. The cordless magnetic lamps will then switch off automatically after 15 minutes.
- To completely switch off the cordless magnetic lamps, set the OFF/15M/3M/ON switch [4] to the OFF position.

● **Cleaning and storage**



RISK OF ELECTRIC SHOCK!

There is a risk of electric shock from parts that carry electric current.

Unplug the USB mains adaptor from the power outlet socket before attempting to clean the lamp.



RISK OF DAMAGE!

Cleaning the cordless magnetic lamps and accessories incorrectly could damage them.

- Before cleaning the cordless magnetic lamp, always switch it off and remove the USB charging cable.
- Do not use corrosive cleaning agents, brushes with metal or nylon bristles or not sharp or metallic cleaning implements such as knives, hard spatulas or similar items. They may damage the surfaces.
- Never clean the cordless magnetic lamps or accessories under running water.
- Wipe down the cordless magnetic lamps and accessories with a slightly moistened cloth.
- Wipe the cordless magnetic lamps and accessories completely dry.
- When the cordless magnetic lamp is not in use, store it in a dry place and make sure it is switched off.

● **Troubleshooting**

- = Fault
- = Cause
- = Solution

- = The lamp does not light up.
- = The battery needs charging.
- = Charge the cordless magnetic lamps via the micro-USB socket using the USB charging cable supplied. The charging time is approx. 2-3 hours.

- = The charge indicator does not light up when the lamp is being charged.
- = There is no power supply to the cordless magnetic lamps.
- = Please check whether your mains adaptor and the USB charging cable are properly connected.

● Disposal



Note the labels on the packaging materials when sorting the waste; they are marked with abbreviations (a) and numbers (b) with the following meanings:

- 1-7: Plastics
- 20-22: Paper and cardboard
- 80-98: Composite materials



You can find out how to dispose of the used product by contacting your local district or city council.



In the interest of environmental protection, when the product has reached the end of its useful life, do not dispose of it as general household waste but have it properly recycled. For information on recycling centres and their opening times, please contact your local council.

Faulty or used batteries must be recycled in accordance with Directive 2006/66/EC and its amendments. Return batteries and/or the product to the local recycling facilities provided.



Risk of environmental damage from incorrect disposal of rechargeable batteries!

Batteries must not be disposed of as general household waste. They may contain toxic heavy metals* and are subject to special waste treatment. Batteries and rechargeable batteries that are not permanently fixed inside the product must be removed before disposal of the product and disposed of separately. Please ensure batteries/rechargeable batteries are fully discharged when disposed of! Wherever possible, use rechargeable batteries rather than single-use batteries.

*) Marked as followed: Cd = cadmium, Hg = mercury, Pb = lead

● Warranty

Dear customer, This product comes with a 3-year warranty from the date of purchase. In the event that this product is faulty, you have legal rights against the seller of the product. These statutory rights are not restricted by our warranty as set out below.

Warranty terms

The warranty period begins with the date of purchase. Please keep the original receipt in a safe place. It is required as proof of purchase. If a material or manufacturing defect occurs within three years of the date of purchase, we will repair or replace the product for you free of charge, or refund the purchase price, at our discretion. This warranty service is granted provided that the faulty device and the proof of purchase (receipt) are presented within three years, along with a brief written description of the fault and of when it occurred. If the fault is covered by our warranty, we will return the fixed product or send you a new one. No new warranty period shall begin upon repair or replacement of the product.

Warranty period and statutory warranty claims

The warranty period is not renewed after a warranty service has been granted. This rule shall also apply for any replaced or repaired parts. Any damage or faults that already existed when buying the product must be reported immediately upon unpacking the product. A fee is charged for any repairs that are carried out after the end of the warranty period.

Warranty scope

The device was carefully manufactured according to the strictest quality guidelines and thoroughly tested before delivery. The warranty applies to material or manufacturing defects. This warranty does

not apply to product parts that are subject to normal wear and tear and can therefore be regarded as wearing parts, or damage to fragile parts, such as switches, rechargeable batteries or parts that are made of glass. This warranty is void if the product has been damaged, improperly used or serviced. To ensure proper use, all instructions included in the manual must be followed carefully. All uses and actions that users are discouraged from or warned of in the manual must be avoided under all circumstances. The product is intended for private household use only, and not for commercial activities. The warranty is void, if the product is treated inappropriately, if force is applied, and in the case of any manipulation that is not carried out by our authorised service branch.

Warranty processing

To ensure your request is handled swiftly, please observe the following

Notes:

- Please have the receipt and the article number (e.g. IAN 123456) ready as proof of purchase for all enquiries.
- Please refer to the type plate on the product, an engraving on the product, the cover of the manual (bottom left) or the sticker on the back or base of the product to find out the product number.
- In the case of any malfunctions or other defects, please call or email the service department indicated below as a first step.
- After your product has been registered as faulty, you can send it to the specified service address, free of charge. Please include the proof of purchase (receipt) and information about the defect and about when it occurred.

● **Service**



Service Great Britain
Tel.: 00800 80040044
E-Mail: administration@mynetsend.de

IAN 384240_2107

Please have the receipt and the article number (e.g. IAN 123456) ready as proof of purchase for all enquiries.

You can find an up-to-date version of the operating instructions at:
www.citygate24.de

Akumulatoriniai magnetiniai šviestuvai

• Įžanga

 Sveikiname įsigijus naują gaminį. Jūs pasirinkote kokybišką gaminį. Atidžiai perskaitykite visą šią naudojimo instrukciją. Ši naudojimo instrukcija yra gaminio dalis, joje pateikta svarbių gaminio pradėjimo naudoti ir naudojimo nurodymų. Visada laikykitės visų saugos nurodymų. Jei turite klausimų ar nesate tikri dėl gaminio naudojimo, susisieki su savo prekybininku arba klientų aptarnavimo tarnyba. Būtinai išsaugokite šią instrukciją ir, jei reikia, perduokite ją kitiems asmenims.

• Ženklių paaiškinimas



Perskaitykite naudojimo instrukciją!



Naudojimo instrukcijos išleidimo data (mėnuo/metai)



Pagaminimo data (mėnuo/metai)



Nuolatinė įtampa



Mažiems vaikams ir vaikams gresia nelaimingų atsitikimų ir mirtinas pavojus!



Atkreipkite dėmesį į įspėjamuosius ir saugos nurodymus!



Įspėjimas! Elektros smūgio pavojus!"



Sprogimo pavojus!



Mūvėkite apsaugines pirštines!



Šis simbolis reiškia, kad gaminys veikia naudojant saugią ypač žemą įtampą (SELV / PELV) (III apsaugos klasė).



Netinka vidaus patalpoms apšviesti



Tinka tik vidaus patalpoms



Automatinis laikmačio išjungimas



Universal Serial Bus (USB)



Pakuotę ir gaminį išmeskite saugodami aplinką!



Netinkamai išmetant baterijas/akumulatorius daroma žala aplinkai!



Pakuotė pagaminta iš FSC sertifikatą turinčio medienos mišinio



CE ženklu gamintojas patvirtina, kad šis gaminys atitinka Europoje galiojančias direktyvas.

• Naudojimas pagal paskirtį

Gaminys tinka apšviesti uždaras sausas zonas, pvz., name, garaže arba žiemos sode. Akumulatoriniai magnetiniai šviestuvai pagaminti taip, kad juos naudoti būtų itin paprasta. Akumulatoriniais magnetiniais šviestuvais galėsite apšviesti prastai apšviestas zonas, ypač ten, kur nėra tiesioginio elektros tiekimo. Gaminį naudoti leidžiama tik taip, kaip parašyta šioje instrukcijoje. Bet koks kitoks naudojimas yra laikomas naudojimu ne pagal paskirtį ir taip naudojant gali būti padaryta materialinės žalos ar net žalos asmenims. Prietaisas neskirtas komerciniam ar pramoniniams naudojimui. Naudoti tik vidaus patalpose. Netinka vidaus patalpoms apšviesti.

● Tiekiamas rinkinys

- 2 vnt., akumulatoriniai magnetiniai šviestuvai
- 2 vnt., magnetinis laikiklis su lipniu paduku
- 1 įkrovimo laidas su USB jungtimi
- 1 vnt., surinkimo ir naudojimo instrukcija

● Dalių aprašas

- 1 Akumulatoriniai magnetiniai šviestuvai
- 2 ĮJ. / IŠJ. jungiklis
- 3 Šviesos diodas (LED)
- 4 OFF / 15M / 3M / ON jungiklis
- 5 Įkrovimo indikatorius lemputė
- 6 Mikro USB lizdo įvadas
- 7 Magnetas
- 8 Magnetinis laikiklis su lipniu paduku
- 9 USB įkrovimo laidas

● Techniniai duomenys

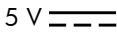
Modelio numeris:	970-K
Šviesos diodo (LED) lemputė	maks. 1,6 W
Spalvos temperatūra:	4000 kelvinų, neutrali balta spalva
USB lizdo įvado įtampa:	5 V 
Maitinimas:	1 x 0,6 Ah 3,7 V ličio jonų akumulatorius Akumulatoriaus keisti negalima
Matmenys:	Apie 15,3 x 6,4 x 1,9 cm
Apsaugos klasė:	III
Šviesos srautas:	Apie 100 lm
Šviesos diodo (LED) naudojimo trukmė:	30 000 valandų

● Saugos nurodymai



Saugos nurodymai



⚠️ ĮSPĖJIMAS!

MAŽIEMS VAIKAMS IR VAIKAMS GRESIA NELAIMINGŲ

ATSITIKIMŲ IR MIRTINAS PAVOJUS!

Niekada nepalikite neprižiūrimų vaikų su pakuotės medžiagomis. Pakuotės medžiagos kelia pavojų uždusti. Vaikai dažnai neįvertina pavojų. Vaikus visada laikykite nuo akumulatorinių magnetinių šviestuvų atokiai.

- Šį gaminį gali naudoti 8 metų amžiaus ir vyresni vaikai bei asmenys, kurių fiziniai, sensoriniai ir kognityviniai gebėjimai riboti arba kuriems trūksta patirties ar žinių, jeigu jie yra prižiūrimi arba buvo išmokyti, kaip saugiai naudoti akumulatorinius magnetinius šviestuvus bei supranta su tuo susijusį pavojų. Vaikams draudžiama žaisti su akumulatoriniais magnetiniais šviestuvais. Valymo ir naudotojo atliekamų techninės priežiūros darbų neleidžiama atlikti neprižiūrimiems vaikams.
- Nenaudokite akumulatorinių magnetinių šviestuvų, jeigu pastebėjote kokių nors pažeidimų.
- Šviestuvo šviesos šaltinį gali pakeisti tik gamintojas arba paskirtas specializuotas techninis darbuotojas, arba panašios kvalifikacijos asmuo.



Saugos nuorodos dėl baterijų / akumuliatorių

- **PAVOJUS GYVYBEI!** Baterijas / akumulatorius laikykite vaikams nepasiekiamoje vietoje. Prarijus nedelsdami kreipkitės į gydytoją!
- **NUORODA:** akumulatorius nekeičiamas. Jį išnaudojus visas šviestuvą turi būti pakeistas.
- **SPROGIMO PAVOJUS!** Netinkamai naudojant integruotą



akumuliatorinių magnetinių šviestuvų akumuliatorių, galimas sprogdimas arba gaisras.

- Jeigu akumuliatorius naudojamas netinkamai kyla sprogdimo arba esdinimo ištekėjimo akumuliatoriaus skysčiui pavojus.
- Nemeskite akumuliatorių į ugnį. Jie gali sprogti arba išskirti nuodingus garus.
- Neišardykite akumuliatorių ir saugokite nuo trumpojo jungimo.
- Akumuliatorių įkraukite įprastoje patalpos temperatūroje (apie 20° C).
- Įkrovimui naudokite tik SELV tinkamą tinklo kištuką!

● Akumuliatorių ištekėjimo pavojus

- Akumuliatorius saugokite nuo kraštutinų sąlygų ir temperatūrų poveikio, pvz., nelaikykite jų ant radiatorių / tiesioginiuose saulės spinduliuose.
- Saugokitės sąlyčio su oda, akimis ir gleivinėmis! Jei ant kūno pateko baterijų rūgštis, atitinkamas vietas nedelsdami gausiai nuplaukite švariu vandeniu ir tuoj pat kreipkitės į gydytoją!

-  **MŪVĖKITE APSAUGINES PIRŠTINES!** Jei ištekėję arba pažeisti akumuliatoriai prisilies prie odos, galite nusideginti cheminėmis medžiagomis. Todėl tokiomis aplinkybėmis mūvėkite tinkamas apsaugines pirštines.
- Jei akumuliatorių skystis ištekėjo, nedelsdami išimkite juos iš gaminio, kad gaminys nesugestų.

● Prieš eksploatacijos pradžią

Patikrinkite, ar pristatytoje gaminio komplektacijoje nieko netrūksta. Patikrinkite akumuliatorinius magnetinius šviestuvus **1** ir USB įkrovimo laidą **9**, ar nėra galimų išorinių pažeidimų. Pastebėję pažeidimų, akumuliatorinių magnetinių šviestuvų nenaudokite. Kreipkitės nurodytu

techninio aptarnavimo adresu. Išpakuokite visas prietaiso dalis. Pašalinkite pakuočės medžiagas. Laikykite pakuočę vaikams nepasiekiamoje vietoje. Žaidžiant su pakuočės medžiagomis kyla pavojus uždusti!

● Surinkimas

Nuoroda: pašalinkite visas pakuočės medžiagas.

Paimkite magnetinį laikiklį su lipnių paduku **8** ir nuplėškite apsauginę juostelę (žr. D pav.). Dabar priklijuokite magnetinį laikiklį norimoje vietoje. Kad gerai laikytųsi, įsitinkinkite, kad pagrindas būtų sausas, lygus ir neriebaluotas. Tvirtinkite akumuliatorinius magnetinius šviestuvus **1** į korpusą integruotais magnetais **7** ant magnetinio laikiklio **8** (žr. C pav.).

Nuoroda: nuimant lipnų paduką galimi paviršiaus pažeidimai. Už tai neprisiimame jokios atsakomybės! Norint pakartotinai įkrauti akumuliatorius, tiesiog nuimkite akumuliatorinius magnetinius šviestuvus nuo magnetinio laikiklio **8** (žr. C pav.). Ant nugarėlės esančios skylutės neturi jokios funkcijos.

● Akumuliatoriaus įkrovimas







ELEKTROS SMŪGIO PAVOJUS!







Akumuliatorinius magnetinius šviestuvus **1** įkraukite tik sausose vidaus patalpose ir naudodami SELV tinkamą tinklo kištuką. Prieš naudodami akumuliatorinius magnetinius šviestuvus **1** pirmą kartą, įkraukite akumuliatorių iki galo. Šiuo tikslu naudokite kartu pristatytą USB įkrovimo laidą **9**.

- Prijunkite kartu pristatytą USB įkrovimo laidą **9** prie mikro USB lizdo **6**, esančio ant akumuliatorinių magnetinių šviestuvų (žr. F pav.).
- Įkrovimui sujunkite USB įkrovimo laidą **9** su USB tinklo adapteriu (5 V $\equiv \equiv$, maks.

0,34 A).

Įkiškite USB tinklo adapterį į kištukinį lizdą. Įkrovimo laikas yra 2–3 valandos. Kol akumulatoriniai magnetiniai šviestuvai nėra iki galo įkrauti, įkrovimo indikatorius lemputė  šviečia raudonai. Kai akumulatoriniai magnetiniai šviestuvai  įkrauti iki galo, įkrovimo indikatorius lemputė  šviečia žaliai. Tada ištraukite USB tinklo adapterį iš kištukinio lizdo ir atjunkite USB įkrovimo laidą  / akumulatorinių magnetinių šviestuvų  jungtį.

● Akumulatorinių magnetinių šviestuvų JJ. / IŠJ. / laikmačio funkcija

Akumulatoriniai magnetiniai šviestuvai turi tris funkcijas: nuolatinis apšvietimas, 3 minučių laikmatis ir 15 minučių laikmatis. Norėdami įjungti nuolatinį apšvietimą nustatykite OFF / 15M / 3M / ON jungiklį  į padėtį „ON“ ir paspauskite JJ. / IŠJ. jungiklį . Maksimali švietimo trukmė esant optimaliai įkrovai: apie 3 val. Norėdami įjungti 3 minučių laikmatį nustatykite OFF / 15M / 3M / ON jungiklį  į padėtį „3M“ ir paspauskite JJ. / IŠJ. jungiklį . Tada po 3 minučių akumulatoriniai magnetiniai šviestuvai išsijungs automatiškai. Norėdami įjungti 15 minučių laikmatį nustatykite OFF / 15M / 3M / ON jungiklį  į padėtį „15M“ ir paspauskite JJ. / IŠJ. jungiklį . Tada po 15 minučių akumulatoriniai magnetiniai šviestuvai išsijungs automatiškai. Norėdami akumulatorinius magnetinius šviestuvus išjungti iš viso, nustatykite OFF / 15M / 3M / ON jungiklį  į padėtį „OFF“.

● Valymas ir laikymas



ELEKTROS SMŪGIO PAVOJUS!

Įtampos veikiamos dalys kelia elektros smūgio pavojų. Prieš

pradėdami valyti, ištraukite USB tinklo adapterį iš kištukinio lizdo.



PAŽEIDIMŲ PAVOJUS!

Netinkamai valant galima pažeisti akumulatorinius magnetinius

šviestuvus.

- Išjunkite akumulatorinius magnetinius šviestuvus prieš kiekvieną valymą ir prieš valydami akumulatorinius magnetinius šviestuvus išimkite USB įkrovimo laidą.
- Nenaudokite jokių agresyvių valymo priemonių, šepetčių metaliniais arba nailoniniais šeriais bei jokių aštrių ar metalinių valymui skirtų daiktų, pvz., peilių, kietų mentelių ir pan. Jie gali pažeisti paviršius.
- Niekada neplaukite akumulatorinių magnetinių šviestuvų ir jų priedų po tekančiu vandeniu.
- Valykite akumulatorinius magnetinius šviestuvus ir jų priedus šiek tiek sudrėkinta šluoste.
- Akumulatorinius magnetinius šviestuvus ir jų priedus nušluostykite sausai.
- Nenaudojamus akumulatorinius magnetinius šviestuvus laikykite sausoje vietoje ir įsitikinkite, kad jie išjungti.

● Trikčių šalinimas

- = Triktis
- = Priežastis
- = Sprendimas

- = Gaminys nešviečia.
- = Akumulatorius turi būti įkrautas.
- = Įkraukite akumulatorinius magnetinius šviestuvus per mikro USD lizdą, naudodami kartu pristatytą USB įkrovimo laidą. Įkrovimo laikas yra 2–3 valandos.

- = Įkrovimo metu įkrovos indikatorius lemputė nešviečia.
- = Akumulatoriniai magnetiniai šviestuvai nemaitinami elektra.

○ = Patikrinkite, ar tinklo adapteris ir USB įkrovimo laidas įkišti teisingai.

● Šalinimas



Rūšiuodami atliekas atsižvelkite į pakuotės medžiagų ženklimą; jos ženklinamos šiais trumpiniais (a) ir skaičiais (b):

1–7: plastikai
20–22: popierius ir kartonas
80–98: kompozitai



Kaip išmesti nebe naudojamą gaminį, sužinosite savo savivaldybės arba miesto administracijoje.



Saugokite aplinką ir neišmeskite nebetinkamo naudoti gaminių kartu su buitinėmis atliekomis, pristatykite jį į tinkamas šalinimo vietas.

Informacijos apie surinkimo vietas ir jų darbo laiką jums suteiks kompetentinga administracija.

Sugedę arba išsikrovę akumuliatoriai pagal direktyvą 2006/66/EB ir jos pakeitimus turi būti perdirbami. Akumuliatorius ir (arba) gaminį grąžinkite nugabendami į rekomenduojamą surinkimo vietą.



Netinkamai išmetant akumuliatorius daroma žala aplinkai!

Akumuliatorius draudžiama išmesti kartu su buitinėmis atliekomis. Juose gali būti nuodingų sunkiųjų metalų*), todėl akumuliatoriai turi būti tvarkomi kaip specialiosios atliekos. Baterijas ir akumuliatorius, kurie nėra neišimamai įmontuoti įrenginyje, prieš šalinant reikia išimti ir pašalinti atskirai. Baterijas ir akumuliatorius grąžinkite tik išsikrovusius! Jei įmanoma, vietoj vienkartinį baterijų naudokite akumuliatorius.

*) pažymėta: Cd = kadmis, Hg = gyvsidabris, Pb = švinas.

● **Garantija**

Gerbiama pirkėja, gerbiamas pirkėjas, šiam gaminiui nuo įsigijimo datos suteikiama 3 metų garantija. Išryškėjus šio gaminio trūkumams, gaminių pardavėjas užtikrina Jums teisės aktais reglamentuojamas teises. Toliau išdėstytais garantijos teikimo sąlygomis šios Jūsų teisės aktais reglamentuojamos teisės neapribojamos.

Garantijos sąlygos

Garantijos teikimo laikotarpis skaičiuojamas nuo pirkimo datos. Išsaugokite originalų kasos čekį. Jo reikia kaip pirkimo įrodymo. Jei per trejus metus nuo šio gaminių pirkimo datos išryškėtų medžiagų ar gamybos trūkumų, gaminį savo nuožiūra nemokamai pataisykite arba pakeisite, arba grąžinsime pirkimo kainą. Garantija suteikiama, jei per trejų metų laikotarpį pateikiamas sugedęs prietaisas ir įsigijimo dokumentai (kasos čekis) ir defektas trumpai aprašomas raštu bei nurodoma, kada jis atsirado. Jei defektui taikoma mūsų garantija, jums grąžinamas sutaisytas arba naujas produktas. Sutaisyti ar pakeisti produktą neprasideda naujas garantijos laikotarpis.

Garantijos laikas ir įstatymų nustatyti reikalavimai dėl trūkumų

Garantija nepratęsia garantinio laikotarpio. Tai taikoma ir pakeistoms bei sutaisytoms dalims. Apie visus pirkimo metu nustatytus sugadinius ir trūkumus reikia pranešti nedelsiant išpakavus. Po garantinio laikotarpio už remontą reikia mokėti.

Garantijos apimtis

Prietaisas pagamintas laikantis kruopštumo principų ir prieš pristatant buvo išbandytas. Garantija taikoma tik medžiagų arba gamybos trūkumams. Garantija netaikoma įprastai dylančioms produkto dalims, priskiriamoms prie susidėvinčių dalių

kategorijos, arba lūžtančių (dužių) dalių, pvz., jungiklių, akumuliatorių ar iš stiklo pagamintų dalių pažeidimams. Garantija negalioja, jei produktas buvo apgadintas, netinkamai naudojamas ar prižiūrimas. Norint teisingai naudoti gaminį, būtina tiksliai laikytis visų naudojimo instrukcijoje pateiktų nurodymų. Reikia būtinai vengti naudojimo tikslų ir veiksmų, kurie naudojimo instrukcijoje nerekomenduojami arba apie kuriuos įspėjama. Produktas yra skirtas tik asmeniniam, o ne komerciniam naudojimui. Garantija nustoja galioti dėl piktnaudžiavimo ir netinkamo elgesio, įėgos naudojimo ir taisyms, kuriuos atliko ne mūsų galiotasis aptarnavimo skyrius.

Garantinis atvejis

Norėdami užtikrinti, kad greitai išsprėstume jūms problemą, vadovaukitės toliau pateiktomis

nuorodomis:

- kreipdamiesi koku nors klausimu dėl gaminio, kaip pirkimo dokumentą turėkite kasos čekį ir žinokite gaminio numerį (pvz., IAN 123456).
- Gaminio numerį rasite gaminio duomenų plokštelėje, gaminio graviūroje, jūms instrukcijos tituliniam puslapyje (apačioje kairėje) arba ant lipduko kitoje produkto pusėje arba jo apačioje.
- Jei atsiranda funkcinų trikdžių ar kitų trūkumų, pirmiausia susisiekite su nurodytu aptarnavimo skyriumi telefonu arba el. paštu.
- Tuomet jūms nurodytu adresu jums pateikus įsigijimo dokumentą (kasos čekį) ir informaciją apie defektą ir kada jis atsirado, jums nemokamai atsiunčiamas produktas, kurį užregistravote kaip nekokybišką.

● **Klientų aptarnavimas**

LT

Aptarnavimas Lietuvoje
Tel.: 00800 80040044
E-Mail: administration@mynetsend.de

IAN 384240_2107

Kreipdamiesi koku nors klausimu dėl gaminio, kaip pirkimo dokumentą turėkite kasos čekį ir žinokite gaminio numerį (pvz., IAN 123456).

Aktualią naudojimo instrukcijos versiją rasite: www.citygate24.de

Aku-magnetvalgustid

● Sissejuhatus

 Õnnitleme teid uue toote ostu puhul. Olete sellega otsustanud kvaliteetse toote kasuks. Palun lugege see kasutusjuhend täielikult ja hoolikalt läbi. Antud juhend kuulub selle toote juurde ja sisaldab juhiseid kasutuselevõtmiseks ja käsitsemiseks. Järgige alati kõiki ohutusjuhiseid. Kui Teil peaks olema küsimusi või olete ebakindel toote käsitsemise osas, siis võtke palun ühendust oma müügiesindaja või teeninduspunktiga. Palun hoidke käesolev juhend hoolikalt alles ja edastage see vajaduse korral kolmandale osapoolle.

● Märkide selgitus



Lugege kasutusjuhendit!



Kasutusjuhendi väljaandmise kuupäev (muu/aasta)



Tootisaeg (kuu/aasta)



Alalispinge



Elu- ja õnnetusohut väikelastele ja lastele!



Järgige hoiatus- ja ohutusjuhiseid!



Hoiatus! Elektrilöögi oht!



Plahvatusohut!



Kandke kaitsekindaid!



See sümbol tähendab, et toode töötab kaitsevälitepingega (SELV / PELV) (kaitseklass III).



Ei ole sobiv ruumide valgustamiseks



Sobiv ainult siseruumis kasutamiseks



Automaatne taimeriga väljalülitumine



Universal Serial Bus (USB)



Käideldge pakend ja toode keskkonnasõbralikult!



Keskkonnakahjustused patareide/akude vale jäätmekäitluse tõttu!



FSC sertifitseeritud segu-puidust pakend



CE-märgisega kinnitab tootja, et see toode vastab kehtivatele Euroopa direktiividele.

● Sihtotstarbeline kasutamine

Toode sobib valgustamiseks suletud kuivas piirkonnas nagu majas, talveaias või aiamaajas. Aku-magnetvalgustid on konstrueeritud eriti kasutajasõbralikult ja lihtsalt kasutatavad. Aku-magnetvalgustid võimaldavad teile vähevalgustatud piirkondade valgustamist, iseäranis seal, kus puudub otsene vooluühendus. Artikli kasutamine peaks toimuma ainult käesolevas juhendis kirjeldatud viisil. Igasugune muu kasutamine on mittesihhipärane ja võib tekitada materiaalseid kahjusid või isegi isikukahjusid. Seade ei ole ette nähtud ärialaseks või tööstuslikuks kasutamiseks. Kasutamiseks ainult siseruumides. Ei ole sobiv ruumide valgustamiseks.

● Tarnekomplekt

2x aku-magnetvalgusti
2x magnethoidik koos kleepribaga
1x USB-laadimiskaabel
1x montaaži- ja käsitlusjuhend

● Osade kirjeldus

- 1 Aku-magnetvalgustid
- 2 SEES-/VÄLJAS-lüliti
- 3 LED
- 4 OFF-/15M-/3M-/ON-lüliti
- 5 Laadimisindikaator
- 6 Micro-USB-pesa sisend
- 7 Magnet
- 8 Magnethoidik koos kleepribaga
- 9 USB-laadimiskaabel

● Tehnilised andmed

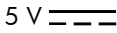
Mudeli number: 970-K
LED-valgusallikas max 1,6 W
Värvitemperatuur: 4000 kelvinit, loomulik valge
USB pesa sisendpinge 5 V 
max 0,34 A
Vooluvarustus: 1 x 0,6 Ah
Li-Ion aku 3,7 V
Aku ei ole vahetatav
Möötmel: Umbes 15,3 x 6,4 x 1,9 cm
Kaitseklass: III
Valgusvoog: Umbes 100 lm
LEDi kasutusiga: 30 000 tundi

● Ohutusjuhised



Ohutusjuhised



⚠ HOIATUS!

ELU- JA ÕNNETUSOHT VÄIKELASTELE JA LASTELE! Ärge

jätke lapsi pakkematerjaliga mitte kunagi ilma järelevalveta. Esineb lämbumisoht pakkematerjali tõttu. Lapsed alahindavad sageli ohte. Hoidke lapsed alati magnetvalgustitest eemal.

- Seda toodet tohivad kasutada lapsed alates 8. eluaastast, samuti piiratud füüsiliste, sensoorsete või vaimsete võimetega isikud või isikud, kellel ei ole piisavalt kogemusi ja teadmisi, kui on tagatud nende järelevalve või neid on instrueeritud aku-magnetvalgustite ohutu kasutamise osas ning nad on sellest tulenevatest ohtudest aru saanud. Lapsed ei tohi aku-magnetvalgustitega mängida. Lapsed ei tohi ilma järelevalveta teostada puhastamist ja kasutajahooldust.
- Ärge kasutage aku-magnetvalgusteid, kui tuvastate mingeid kahjustusi.
- Selle valgusti valgusallikat tohib vahetada ainult tootja või tema poolt määratud hooldustehnik või võrreldava kvalifikatsiooniga isik.



Patareide/akude ohutusjuhised

- **ELUOHT!** Hoidke patareid/akud lastele kättesaamatus kohas. Pöörduge allaneelamise korral kohe arsti poole!
- **MÄRKUS!** Aku pole vahetatav. Kui selle kasutamisega on möödunud, tuleb utiliseerida kogu valgusti.
- **PLAHVATUSOHT!** Aku-magnetvalgustitesse integreeritud aku asjatundmatu käsitsemise võib põhjustada plahvatus või tulekahju.
- Akude asjatundmatul kasutamisel esineb



PLAHVATUSOHT! Aku-

magnetvalgustitesse integreeritud aku asjatundmatu käsitsemine võib

põhjustada plahvatus või tulekahju.

■ Akude asjatundmatul kasutamisel esineb

plahvatuste või lekkiva akuvedeliku tõttu söövituste oht.

- Ärge visake akusid tulle. Need võivad plahvatada või põhjustada mürgiseid aure.
- Ärge võtke akusid lahti ja ärge lühistage neid.
- Laadige akut tavalisel toatemperatuuril (umbes 20 °C).
- Kasutage laadimiseks ainult ohutut SELV pistikupesat!

● Akude lekkimise risk

- Vältige akudele mõjuda võivaid äärmuslikke tingimusi ja temperatuure, nt küttekehadel / otsene päikesekiirgus.
- Vältige kontakti naha, silmade ja limaskestadega! Loputage akuhapetega kokkupuutumisel vastavaid kohti koheselt rohke puhta veega ja pöörduge viivitamatult arsti poole!
-  **KANDKE KAITSEKINDAID!**
Lekkivad või kahjustatud akud võivad nahaga kokkupuutumisel põhjustada söövitusi. Seetõttu kasutage sel juhul sobivaid kaitsekindaid.
- Akude lekkimise korral eemaldage need kahjustuste vältimiseks koheselt tootest.

● Enne esimest kasutuselevõtmist

Kontrollige tarnekomplekti täielikkust. Kontrollige aku-magnetvalgustitel [1] ja USB-laadimiskaablil [9] võimalike väliste kahjustuste esinemist. Kahjustuste korral ärge aku-magnetvalgusteid kasutage. Pöörduge nimetatud teenindusaadressil. Võtke seadme kõik osad pakendist välja. Eemaldage pakkematerjal. Hoidke pakendit lastele kättesaamatus kohas. Pakkematerjaliga mängimisel esineb lämbumisohu!

● Montaaž

Märkus: Eemaldage pakkematerjal täielikult.

Võtke magnetoidik koos kleepribaga [8] ja tõmmake kaitseriba ära (vt joonis D). Kleepige magnetoidik nüüd soovitud kohta. Kinnitumise tagamiseks kontrollige, kas aluspind on kuiv, sile ja rasvavaba. Kinnitage aku-magnetvalgustid [1] korpusesse integreeritud magneti [7] abil magnetoidikule [8] (vt joonis C).

Märkus: Kleepriba eemaldamisel võivad pealispinnale tekkida kahjustused. Nende korral meie ei vastuta! Aku uuesti laadimiseks saab aku-magnetvalgustid lihtsalt magnetoidikult [8] eemaldada (vt joonis C). Tagaküljel asuvatel avadel funktsioon puudub.

● Aku laadimine



ELEKTRILÖÖGI OHT!

- Laadige aku-magnetvalgusteid [1] ainult kuivades siseruumides ja ainult ohutu SELV võrgupistikuga. Enne aku-magnetvalgustite [1] esimest korda kasutamist laadige palun aku täielikult täis. Palun kasutage selleks tarnekomplekti kuuluvat USB-laadimiskaablit [9].
- Ühendage tarnekomplekti kuuluv USB-laadimiskaabel [9] aku-magnetvalgustitel Micro-USB-pessa [6] (vt joonis F).
- Laadimiseks ühendage USB-laadimiskaabel [9] USB-võrguadapteriga (5 V $\overline{\overline{\overline{\quad}}}$, max 0,34 A).
- Ühendage USB-võrguadapter pistikupesasse. Laadimisaeg on umbes 2-3 tundi. Seni kuni aku-magnetvalgustid ei ole veel täielikult laetud, põleb laadimisindikaator [5] punaselt. Kui aku-magnetvalgustid [1] on täielikult laetud, põleb laadimisindikaator [5] roheliselt. Tõmmake siis USB-võrguadapter pistikupesast välja ja lahutage USB-laadimiskaabli [9] / aku-magnetvalgustite [1] ühendus.

● Aku-magnetvalgustite SEES-/VÄLJAS-/taimeri-funktsioon

Aku-magnetvalgustitel on kolm funktsiooni: Püsivalgus sees, 3-minutiline taimer ja 15-minutiline taimer. Püsivalguse jaoks seadke OFF-/15M-/3M-/ON-lüliti [4] asendisse „ON“ ja vajutage SEES-/VÄLJAS-lüliti [2]. Maksimalne põlemiskestus optimaalse laetuse korral: umbes 3 h. 3-minutilise taimeri jaoks seadke OFF-/15M-/3M-/ON-lüliti [4] asendisse „3M“ ja vajutage SEES-/VÄLJAS-lüliti [2]. Siis lülituvad aku-magnetvalgustid 3 minuti pärast automaatselt välja. 15-minutilise taimeri jaoks seadke OFF-/15M-/3M-/ON-lüliti [4] asendisse „15M“ ja vajutage SEES-/VÄLJAS-lüliti [2]. Siis lülituvad aku-magnetvalgustid 15 minuti pärast automaatselt välja. Aku-magnetvalgustite täielikult väljalülitamiseks seadke OFF-/15M-/3M-/ON-lüliti [4] asendisse „OFF“.

● Puhastamine ja ladustamine

 **ELEKTRILÖÖGI OHT!**
Pingestatud osade tõttu esineb elektrilöögi oht. Tõmmake USB-võrguadapter enne puhastamist välja.

 **KAHJUSTUSOHT!**
Asjatundmatu puhastamine võib aku-magnetvalgusteid ja tarvikuid kahjustada.

- Lülitage aku-magnetvalgustid iga kord enne puhastamist välja ja eemaldage enne aku-magnetvalgustite puhastamist USB-laadimiskaabel.
- Ärge kasutage agressiivseid puhastusvahendeid, metall- või nailonharjastega harju ega teravaid või metallist puhastusesemeid nagu nuge, kövasid spaatileid ja muud sellist. Need võivad pealispindu kahjustada.
- Ärge mitte kunagi puhastage aku-

magnetvalgusteid ja tarvikuid voolava vee all.

- Pühkige aku-magnetvalgustid ja tarvikud kergelt niisutatud lapiga üle.
- Pühkige aku-magnetvalgustid ja tarvikud täielikult kuivaks.
- Hoidke aku-magnetvalgusteid selle mittekasutamisel kuivas kohas ja jälgige, et valgusti on välja lülitatud.

● Vigade kõrvaldamine

- = Viga
- = Põhjus
- = Lahendus

- = Toode ei valgusta.
- = Akut tuleb laadida.
- = Laadige aku-magnetvalgusteid Micro-USB-pesa kaudu tarnekomplekti kuuluva USB-laadimiskaabliga. Laadimisaeg on umbes 2 - 3 tundi.

- = Laadimisindikaator ei põle laadimise ajal.
- = Aku-magnetvalgustitel puudub vooluvarustus.
- = Palun kontrollige, kas teie võrguadapter ja USB-laadimiskaabel on korrektselt ühendatud.

● Jäätmekäitlus



Jälgige jäätmete sorteerimisel pakkematerjalide tähistust, need on tähistatud lühendite (a) ja numbritega (b), millel on järgmine tähendus:

- 1–7: plastid
- 20–22: paber ja papp
- 80–98: komposiitmaterjalid



Teavet kasutatud toote jäätmekäitluse võimaluste kohta saate küsida kohalikust valla- või linnavalitsusest.



Keskkonnakaitse huvides ärge visake kasutatud toodet olmeprügi hulka, vaid suunake see asjatundlikku jäätmekäitlusse. Kogumispunktide ja nende lahtiolekuaegade kohta saate küsida oma pädevast ametiasutusest.

Defektsed või kasutatud akud tuleb vastavalt direktiivile 2006/66/EÜ ja selle muudatustele taaskasutada. Tagastage akud ja/või toode pakutavate kogumiskohtade kaudu.



Keskkonnakahjustused akude vale jäätmekäitluse tõttu!

Akusid ei tohi käidelda koos olmeprügiga. Patareid võivad sisaldada mürgiseid raskmetalle*) ja tuleb käidelda ohtlike jäätmetena. Patareid ja akud, mis ei ole seadmesse sisse ehitatud, tuleb enne jäätmekäitlust eemaldada ja käidelda eraldi. Andke patareid ja akud palun ära ainult tühjas olekus! Kasutage võimalusel ühekordselt kasutatavate patareide asemel akusid.

*) tähistatud järgmiselt: Cd = kaadmium, Hg = elavhõbe, Pb = plii

● Garantii

Väga austatud klient! Te saate käesolevale seadmele 3 aastat garantiid alates ostu kuupäevast. Antud toote puuduste korral on Teil toote müüja suhtes seaduslikud õigused. Neid seaduslikke õigusi ei piira meie alljärgnevalt esitatud garantii.

Garantiitingimused

Garantii tähtaeg algab ostukuupäevaga. Palun hoidke kassatšeki originaal hästi alles. Seda läheb vaja ostu tõendamiseks. Kui kolme aasta jooksul alates selle toote ostukuupäevast ilmnevad tootel materjali- või tootmisvead, siis toode - meie valikul - kas remonditakse, asendatakse tasuta või

tagastatakse ostuhind. Selle garantiinõude eelduseks on, et kolmeaastase tähtaja jooksul esitatakse defektne seade ja ostudokument (kassatšekk) ja kirjeldatakse lühidalt kirjalikult toote puudusi ning nende ilmnemise aega. Kui defekt kuulub meie garantii alla, saate tagasi remonditud või uue toote. Toote remontimise või väljavahetamisega uut garantiiaega ei arvestata.

Garantiiaeg ja seadusega ettenähtud reklamatsioonid

Garantiiaega ei pikendata. See kehtib ka asendatud ja remonditud osade kohta. Võimalikest kahjustustest ja puudustest, mis olid olemas juba ostu ajal, tuleb teavitada kohe pärast pakendist väljavõtmist. Pärast garantiiaja möödumist tehtavad remondid on tasulised.

Garantii maht

Seade on valmistatud rangeid kvaliteedinõudeid järgides ning on enne tarnimist hoolikalt kontrollitud. Garantii teenus kehtib materjali- või tootmisvigade kohta. See garantii ei laiene toote osadele, mis kuluvad tavakasutuse käigus ja mida vaadeldakse seetõttu kui kuluvasi, samuti osadele või kahjustustele kergesti purunevatel osadel, nt lülitiitel, akudel või klaasist valmistatud osadel. Garantii muutub kehtetuks, kui toode on kahjustatud, seda pole asjatundlikult kasutatud või hooldatud. Toote asjatundlikuks kasutamiseks tuleb täpselt järgida kõiki selles kasutusjuhendis toodud instruksioone. Tingimata tuleb vältida kasutusviise ja toiminguid, mida kasutusjuhendis ei soovitata või mille eest hoiatatakse. Toode on mõeldud vaid isiklikuks kasutamiseks ja mitte töenduslikuks kasutamiseks. Garantii kaotab kehtivuse, kui toodet on sobimatult ja mittesihipäraselt kasutatud, kui selle juures on rakendatud jõudu, või selle juures läbiviidud toiminguid ei teostanud meie volitatud teenindusesindus.

Garantiijuhtumi menetlemine

Teie probleemi kiireks käsitlemiseks järgige palun järgmisi

Juhised:

- Palun hoidke kõikige päringute jaoks alles kassatšekk ja toote number (nt IAN 123456), mis tõendab teie ostu.
- Toote numbrit vaadake palun toote tüübisildilt, tootele tehtud graveeringu näol, teie juhendi tiitellehelt (all vasakul) või toote tagaküljel või all olevalt kleebiselt.
- Kui tootel ilmnevad talitlusvead või muud puudused, võtke kõigepealt telefoni või e-posti teel ühendust alljärgnevalt nimetatud teenindusosakonnaga.
- Defektseks hinnatud toote saate seejärel tasuta saata teile teavitatud teenindusaadressil, lisades ostudokumendi (kassatšeki) ja selgituse, milles puudus seisneb ning millal see ilmnis.

● Teenindus



Teenindus Eestis

Tel.: 00800 80040044

E-Mail: administration@mynetsend.de

IAN 384240_2107

Palun hoidke kõigi päringute jaoks kassatšekk ja artikli number (nt IAN 123456) ostutõendina käepärast.

Kasutusjuhendi aktuaalse versiooni leiate aadressil: www.citygate24.de

Akumulatora magnētiskās lampas

● Ievads



Apsveicam ar jaunā produkta iegādi! Jūs esat izšķīrušies par labu augstvērtīgam produktam. Lūdzu, pilnībā un uzmanīgi izlasiet šo lietošanas pamācību. Šī pamācība ir daļa no produkta komplektācijas, un tajā ir iekļauta svarīga informācija par ekspluatācijas uzsākšanu un izmantošanu. Obligāti ievērojiet visas drošības instrukcijas. Ja jums rodas jautājumi vai neesat pārliecināti par ierīces izmantošanu, lūdzu, sazinieties ar savu pārdevēju vai servisa sniedzēju. Lūdzu, rūpīgi glabājiet šo pamācību un, ja nepieciešams, nododiet to trešajai personai.

● Mārkide selgitus



Izlasiet lietošanas pamācību!



Lietošanas pamācības izdošanas datums (mēnesis/gads)



Ražošanas datums (mēnesis/gads)



Līdzspriegums



Dzīvības un negadījumu riski mazuliem un bērniem!



Ievērojiet brīdinājumus un drošības instrukcijas!



Brīdinājums! Strāvas trieciena risks!



Sprādzienbīstamība!



Valkājiet aizsargcimdus!



Šis simbols nozīmē, ka produkts strādā ar drošo mazspriegumu (SELV/PELV) (III aizsardzības klase).



Nav piemērots telpu apgaismošanai



Piemērots tikai lietošanai telpās



Automātiskā izslēgšanās ar taimeru



Universāla sērijveida kopne (Universal Serial Bus) (USB)



Utilizējiet iepakojumu un produktu videi draudzīgā veidā!



Bateriju / akumulatoru nepareiza utilizācija var kaitēt videi!



Iesaiņojums no FSC sertificētas jauktas koksnes



Ar CE marķējumu ražotājs apstiprina, ka šis produkts atbilst spēkā esošajām Eiropas Savienības vadlīnijām.

● Paredzētais pielietojums

Produkts ir piemērots apgaismošanai slēgtā, sausā zonā, piem., mājā, ziemas dārzā vai dārza mājā. Akumulatora magnētiskās lampas ir konstruētas tā, lai tās lietotājam būtu īpaši ērtas un vienkārši lietojamas. Akumulatora magnētiskās lampas ļauj jums apgaismot tumšas zonas, it īpaši tur, kur nav pieejams tiešs strāvas pieslēgums. Prece jālieto tikai atbilstīgi šajā pamācībā sniegtajiem skaidrojumiem. Nekāda cita veida izmantošana neatbilst paredzētajam lietojumam un var izraisīt materiālos zaudējumus un pat kaitējumu cilvēkiem. Ierīce nav paredzēta komerciālai vai rūpnieciskai lietošanai. Izmantošanai tikai iekštelpās. Nav piemērots telpu apgaismošanai.

● Piegādes komplekts

2x akumulatora magnētiskā lampa
2x magnēta statīvs ar lipīgu paliktņi
1x USB uzlādes kabelis
1x montāžas un lietošanas pamācība

● Daļu apraksts

- 1 Akumulatora magnētiskās lampas
- 2 IESLĒGŠANAS/IZSLĒGŠANAS slēdzis
- 3 LED
- 4 OFF/15M/3M/ON slēdzis
- 5 Uzlādes indikācija
- 6 Micro USB pieslēgvietas ieeja
- 7 Magnēts
- 8 Magnēta statīvs ar lipīgu paliktņi
- 9 USB uzlādes kabelis

● Tehniskie dati

Modeļa numurs: 970-K
LED gaismas avots maks. 1,6 W
Krāsas 4000 kelvini, dabiski
temperatūra: balta
USB pieslēgvietas 5 V
ieejas spriegums: maks. 0,34 A
Elektroapgāde: 1 x 0,6 Ah
Litija jonu akumulators
3,7 V
Akumulators nav
maināms
Izmēri: Aptuveni 15,3 x 6,4 x
1,9 cm
Aizsardzības
klase: III
Gaismas plūsma: Aptuveni 100 lm
LED kalpošanas
ilgums: 30 000 stundas

● Drošības norādījumi



Drošības norādījumi



▲ BRĪDINĀJUMS!

DZĪVĪBAS UN NEGADĪJUMU RISKI MAZUĻIEM UN BĒRNIEM!

Nekādā gadījumā nelaujiet bērniem bez uzraudzības piekļūt iepakojuma materiālam. Pastāv aizrīšanās ar iepakojuma materiālu risks. Bērni bieži nenovērtē draudus. Gādājiet, lai bērni nevarētu piekļūt akumulatora magnētiskajai lampai.

- Šo produktu var izmantot bērni, sākot ar 8 gadu vecumu, kā arī personas ar ierobežotām fiziskajām, uztveres vai garīgajām spējām vai pieredzes un zināšanu trūkumu, ja tās uzrauga vai instruē par akumulatora magnētiskās lampas drošu lietošanu un tās izprot lietošanas dēļ potenciāli radītos riskus. Bērni nedrīkst rotaļāties ar akumulatora magnētisko lampu. Tīrīšanu un lietotāja veicamo apkopi nedrīkst veikt bērni bez pieskaņošanas.
- Neizmantojiet akumulatora magnētisko lampu, ja konstatējat kādus bojājumus.
- Šajā gaismeklī izmantoto gaismas avotu drīkst nomainīt tikai ražotājs, tā pilnvarots servisa darbinieks vai līdzīgi kvalificēta persona.



Drošības norādījumi attiecībā uz baterijām/akumulatoriem

- **DRAUDI DZĪVĪBAI!** Glabājiet baterijas/akumulatorus bērniem neaizsniēdzamā vietā. Norīšanās gadījumā nekavējoties vērsieties pie ārsta!
- **NORĀDE!** Akumulators nav maināms. Kad tas ir nolietots, ir jāutilizē visa lampa.
- **SPRĀDZIENBĪSTAMĪBA!** Nelietpratīga rīkošanās ar akumulatora magnētiskajās



- lampās integrētajiem akumulatoriem var radīt sprādzienu vai ugunsgrēku.
- Nelietpratīgi izmantojot akumulatorus, pastāv sprādzienu vai iztecējušas akumulatora skābes radītu apdegumu risks.
- Nemetiet akumulatorus ugunī. Tie var sprāgt vai radīt indīgus tvaikus.
- Neizjauciet akumulatorus un neslēdziet tos īsslēgumā.
- Uzlādējiet akumulatoru normālā telpas temperatūrā (aptuveni 20 °C).
- Uzlādei izmantojiet tikai SELV drošu tīkla spraudni!

● Akumulatoru iztecēšanas risks

- Izvairieties no ārkārtīgiem apstākļiem un temperatūrām, kas var iedarboties uz akumulatoriem, piemēram, sildķermeņiem / tiešas saules gaismas.
- Izvairieties no saskares ar ādu, acīm un glotādām! Saskares ar bateriju skābi gadījumā skartās vietas ir nekavējoties jānoskalo ar lielu daudzumu tīra ūdens un nekavējoties jāvērsas pie ārsta!
- **VALKĀJIET AIZSARGCIMDUS!** Iztecējuši vai bojāti akumulatori saskarē ar ādu var izraisīt ķīmiskus apdegumus. Tādēļ šajos gadījumos valkājiet piemērotus aizsargcimdsus.
- Ja akumulatori ir iztecējuši, nekavējoties izņemiet tos no produkta, lai izvairītos no bojājumiem.

● Pirms lietošanas sākšanas

Pārbaudiet, vai piegāde ir pilnīga. Pārbaudiet, vai akumulatora magnētiskajām lampām **1** un USB uzlādes kabelim **9** nav iespējama ārēju bojājumu. Ja konstatējat bojājumus, neizmantojiet akumulatora magnētiskās lampas. Vērsieties norādītajā servisa adresē. Izsaiņojiet visas ierīces daļas. Noņemiet iesaiņojuma materiālu. Uzglabājiet

iesaiņojumu drošā, bērniem nepieklūstamā vietā. Rotājoties ar iesaiņojuma materiālu, pastāv nosmakšanas risks!

● Montāža

Norāde: Pilnībā noņemiet iepakojuma materiālu.

Paņemiet magnēta statīvu ar lipīgo paliktņi [8] un noņemiet aizsarglenti (skatīt D att.). Tagad uzlīmējiet magnēta statīvu vēlamajā vietā. Lai nodrošinātu turēšanos, pārbaudiet, vai pamatne ir sausa, gluda un nav taukaina. Piestipriniet akumulatora magnētiskās lampas [1] ar korpusā integrēto magnētu [7] pie magnēta statīva [8] (skatīt C att.).

Norāde: Noņemot lipīgo paliktņi, var sabojāt virsmu. Par to mēs atbildību neuzņemamies! Lai uzlādētu akumulatorus, akumulatora magnētisko lampu var vienkārši noņemt no magnēta statīva [8] (skatīt C att.).

● Akumulatora uzlāde



STRĀVAS TRIECIENA RISKS!

Lādējiet akumulatora magnētiskās lampas [1] tikai iekštelpās un ar SELV drošu tīkla spraudni. Pirms izmantot akumulatora magnētiskās lampas [1] pirmo reizi, lūdzu, pilnībā uzlādējiet akumulatoru. Tam, lūdzu, izmantojiet piegādes komplektā iekļauto USB uzlādes kabeli [9].

Savienojiet piegādes komplektā iekļauto USB uzlādes kabeli [9] ar Micro USB pieslēgvietu [6] akumulatora magnētiskajā lampā (skatīt F att.).

Lai veiktu uzlādi, savienojiet USB uzlādes kabeli [9] ar USB tīkla adapteru (5 V , maks. 0,34 A).

Iespraudiet USB tīkla adapteru kontaktligzdā.

Uzlāde ilgst aptuveni 2-3 stundas. Kamēr akumulatora magnētiskās lampas nav pilnībā uzlādējušās, uzlādes indikācija [5] deg sarkanā krāsā. Tiklīdz akumulatora

magnētiskās lampas [1] ir pilnībā uzlādējušās, uzlādes indikācija [5] deg zaļā krāsā. Izņemiet USB tīkla adapteru no kontaktligzdas un atvienojiet USB uzlādes kabeli [9] no akumulatora magnētiskajām lampām [1].

● Akumulatora magnētisko lampu IESLĒGŠANA/IZSLĒGŠANA/taimera funkcija

Akumulatora magnētiskajām lampām ir trīs funkcijas: ilgstoša gaismā, 3 minūšu taimeris un 15 minūšu taimeris. Lai ilgstoši ieslēgtu gaismu, iestatiet OFF/15M/3M/ON slēdzi [4] pozīcijā „ON” un nospiediet IESLĒGŠANAS/IZSLĒGŠANAS slēdzi [2]. Maksimālais gaismas ieslēgšanās ilgums pie optimālas uzlādes: aptuveni 3 h. Lai izmantotu 3 minūšu taimeris, iestatiet OFF/15M/3M/ON slēdzi [4] pozīcijā „3M” un nospiediet IESLĒGŠANAS/IZSLĒGŠANAS slēdzi [2]. Akumulatora magnētiskās lampas šādā gadījumā pēc 3 minūtēm automātiski izslēgsies. Lai izmantotu 15 minūšu taimeris, iestatiet OFF/15M/3M/ON slēdzi [4] pozīcijā „15M” un nospiediet IESLĒGŠANAS/IZSLĒGŠANAS slēdzi [2]. Akumulatora magnētiskās lampas šādā gadījumā pēc 15 minūtēm automātiski izslēgsies. Lai pilnībā izslēgtu akumulatora magnētiskās lampas, iestatiet OFF/15M/3M/ON slēdzi [4] pozīcijā „OFF”.

● Tīrīšana un glabāšana



STRĀVAS TRIECIENA RISKS!

Pastāv elektriskā triecienu risks strāvu vadošu daļu dēļ. Pirms veikt tīrīšanu, atvienojiet USB tīkla adapteru no kontaktligzdas.



BOJĀJUMU RISKS!

Nelietpratīgas tīrīšanas dēļ var sabojāt akumulatora magnētiskās

lampas un piederumus.

- Pirms katras tīrīšanas reizes izslēdziet akumulatora magnētiskās lampas un, pirms tīrīt akumulatora magnētisko lampu, noņemiet USB uzlādes kabeli.
- Neizmantojiet agresīvus tīrīšanas līdzekļus, sukas ar metāla vai neilona sariem, kā arī asus vai metāliskus tīrīšanas priekšmetus, piem., nazi, cietu špakteli u. tml. Tie var sabojāt virsmu.
- Nekad netīriet akumulatora magnētiskās lampas un piederumus zem tekoša ūdens.
- Noslaukiet akumulatora magnētiskās lampas un piederumus ar viegli samitrinātu drānu.
- Noslaukiet akumulatora magnētiskās lampas un piederumus pilnībā sausus.
- Ja akumulatora magnētisko lampu neizmantojat, uzglabājiet to sausā vietā un pievērsiet uzmanību tam, lai tā būtu izslēgta.

● Problēmu novēršana

- = Problēma
- ⊙ = Cēlonis
- = Risinājums

- = Izstrādājums nedeg.
- ⊙ = Jāuzlādē akumulators.
- = Uzlādējiet akumulatora magnētiskās lampas pa Micro USB pieslēgvietu ar komplektā iekļauto USB uzlādes kabeli. Uzlāde ilgst aptuveni 2-3 stundas.

- = Uzlādes indikācija uzlādes laikā nedeg.
- ⊙ = Akumulatora magnētiskajām lampām nepienāk strāva.
- = Lūdzu, pārbaudiet, vai tīkla adapters un USB uzlādes kabelis ir pareizi iesprausti.

● Utilizācija



Šķirojot atkritumus, ievērojiet iepakojuma materiālu marķējumus; tie ir marķēti ar saīsinājumiem (a) un numuriem (b) ar šādām nozīmēm:

- 1–7: plastmasa
- 20–22: papīrs un kartons
- 80–98: kompozīts materiāls



Par nokalpojuša produkta utilizācijas iespējām interesējieties kompetentās pašvaldības vai valsts iestādēs.



Lai sargātu vidi, neizmetiet savu produktu sadzīves atkritumos, bet gan veiciet pareizu utilizāciju. Informāciju par savākšanas punktiem un to darbalauku var saņemt savā pašvaldībā.

Defektīviem vai nolietotiem akumulatoriem jāveic otrreizējā pārstrāde atbilstoši Direktīvai 2006/66/EK un tās izmaiņām. Nododiet akumulatorus un/vai produktu tam paredzētajos savākšanas punktos.



Akumulatoru nepareiza utilizācija var izraisīt kaitējumu videi!

Akumulatorus nedrīkst izmest sadzīves atkritumos. Tie var saturēt indīgus smagos metālus*), un ar tiem ir jārikojas atbilstoši speciālo atkritumu noteikumiem. Baterijas un akumulatori, kas nav piestiprināti ierīcei fiksētā veidā, pirms utilizācijas ir jāizņem un jāutilizē atsevišķi. Baterijas un akumulatorus, lūdzu, nododiet tikai izlādētā stāvoklī! Ja vien iespējams, vienreiz lietojamo bateriju vietā izmantojiet akumulatorus.

*) marķēti ar: Cd = kadmījs, Hg = dzīvsudrabs, Pb = svins

● **Garantija**

Godātā kliente, cienītais klient! Jūs saņemat šai ierīcei 3 gadu garantiju no iegādes datuma. Gadījumā, ja produktam atklājas defekti, jums attiecībā pret produkta pārdevēju ir likumā atrunātas tiesības. Mūsu turpmāk apskatītā garantija neierobežo šīs likumā atrunātas tiesības.

Garantijas noteikumi

Garantijas termiņš sākas iegādes datumā. Lūdzu, kārtīgi uzglabājiet oriģinālo kases čeku. Tas ir nepieciešams kā pirkuma pierādījums. Ja trīs gadu laikā no šī produkta iegādes datuma tiek konstatēti materiāla vai ražošanas defekti, tad mēs – pēc savas izvēles – to bez maksas salabosim, aizstāsim vai atmaksāsim jums pirkuma cenu. Šīs garantijas sniegšanas priekšnosacījums ir, ka trīs gadu termiņa laikā tiek uzrādīta ierīce ar defektu un pirkuma kvīts (kases čeks) un īsi rakstveidā izklāstīts, kāds tieši ir trūkums un kad tas ir radies. Ja defektu sedz mūsu garantija, jūs atpakaļ saņemsiet salabotu vai jaunu produktu. Produkta remonta vai maiņas gadījumā nesākas jauns garantijas periods.

Garantijas termiņš un likumīgās pretenzijas attiecībā uz trūkumiem

Garantijas termiņš garantijas sniegšanas gadījumā netiek pagarināts. Tas ir spēkā arī nomainītām vai salabotām daļām. Ja tiek konstatēti bojājumi vai trūkumi, kas, iespējams, pastāvējuši jau pirkuma brīdī, par tiem jāziņo uzreiz pēc izpakošanas. Pēc garantijas termiņa beigām par remontu ir jāmaksā.

Garantijas apjoms

Ierīce ir rūpīgi ražota saskaņā ar stingrām kvalitātes normām un pirms piegādes kvalificēti pārbaudīta. Garantija attiecas uz materiāla un ražošanas defektiem. Šī garantija neattiecas uz produkta daļām, kas

ir pakļautas normālam nolietojumam un tāpēc ir uzskatāmas par dilstošajām daļām, kā arī uz plīstošu daļu, piemēram, slēdžu, akumulatoru vai no stikla izgatavoto daļu, bojājumiem. Šī garantija zaudē spēku, ja produkts ir ticis bojāts, nav izmantots pareizi vai nav tikusi pareizi veikta apkope. Lai nodrošinātu lietpratīgu produkta lietošanu, ir precīzi jāievēro visas lietošanas pamācībā sniegtās instrukcijas. Obligāti jāizvairās no pielietojuma un rīcības, par ko brīdina vai ko pilnībā aizliedz lietošanas pamācība. Produkts ir paredzēts tikai privātai, ne komerciālai lietošanai. Rikojoties ļaunprātīgi un nelietpratīgi, piemērojot varu un veicot tajā manipulācijas, ko nav izpildījušas mūsu pilnvarotās servisa filiāles, garantija zaudē savu spēku.

Garantijas gadījuma apstrādes process

Lai nodrošinātu ātru jūsu gadījuma apstrādi, lūdzu, izpildiet šādus

Norādes:

- Lūdzu, visiem pieprasījumiem sagatavojiet kases čeku un preces numuru (piemēram, IAN 123456) kā pirkuma pierādījumu.
- Preces numuru lūdzu skatīt uz produkta datu plāksnes (apakšā pa kreisi) vai gravīras, lietošanas pamācības titullapā (apakšā pa kreisi) vai uz uzlīmes produkta priekšpusē vai apakšpusē.
- Ja rodas darbības traucējumi vai citi trūkumi, vispirms sazinieties ar turpmāk minēto servisa nodaļu pa tālruni vai e-pastā.
- Produktu, kam reģistrēts defekts, pievienojot pirkuma kvīti (kases čeku) un norādot trūkuma būtību un parādīšanās brīdi, jūs varat bez maksas nosūtīt uz jums paziņoto servisa adresi.

● Serviss

LV

Serviss Latvija
Tel.: 00800 80040044
E-Mail: administration@mynetsend.de

IAN 384240_2107

Lūdzu, visiem pieprasījumiem sagatavojiet kases čeku un artikula numuru (piemēram, IAN 12345) kā pirkuma pierādījumu.

Lietošanas pamācības jaunāko versiju atrodīsiet šeit: www.citygate24.de

Akku-Magnetleuchten

● Einleitung



Wir beglückwünschen Sie zum Kauf Ihres neuen Produkts. Sie haben sich damit für ein hochwertiges Produkt entschieden. Bitte lesen Sie diese Bedienungsanleitung vollständig und sorgfältig durch. Diese Anleitung gehört zu diesem Produkt und enthält wichtige Hinweise zur Inbetriebnahme und Handhabung. Beachten Sie immer alle Sicherheitshinweise. Sollten Sie Fragen haben oder unsicher in Bezug auf die Handhabung des Produkts sein, setzen Sie sich bitte mit Ihrem Händler oder der Servicestelle in Verbindung. Bewahren Sie diese Anleitung bitte sorgfältig auf und geben Sie sie ggf. an Dritte weiter.

● Zeichenerklärung



Bedienungsanleitung lesen!



Ausgabedatum der
Bedienungsanleitung
(Monat/Jahr)



Herstellungsdatum
(Monat/Jahr)



Gleichspannung



Lebens- und Unfallgefahr für
Kleinkinder und Kinder!



Warn- und Sicherheitshinweise
beachten!



Stromschlaggefahr!



Explosionsgefahr!



Schutzhandschuhe tragen!



Dieses Symbol bedeutet, dass das Produkt mit Schutzkleinspannung (SELV / PELV) arbeitet (Schutzklasse III).



Nicht zur Raumbeleuchtung geeignet



Nur für den Innenraum geeignet



Automatische Timer-Abschaltung



Universal Serial Bus (USB)



Entsorgen Sie Verpackung und Produkt umweltgerecht!



Umweltschäden durch falsche Entsorgung der Batterien / Akkus!



Verpackung aus FSC-zertifiziertem Mix-Holz



Mit der CE-Kennzeichnung bestätigt der Hersteller, dass dieses Produkt den geltenden europäischen Richtlinien entspricht.

● Bestimmungsgemäße Verwendung

Das Produkt eignet sich zur Beleuchtung in einem geschlossenen trockenem Bereich wie Haus, Wintergarten oder Gartenhaus. Die Akku-Magnetleuchten sind besonders anwenderfreundlich konzipiert und einfach zu benutzen. Die Akku-Magnetleuchten ermöglichen Ihnen eine Beleuchtung von wenig belichteten Bereichen, insbesondere dort, wo kein direkter Stromanschluss vorhanden ist. Die Benutzung des Artikels sollte nur so erfolgen, wie sie in dieser Anleitung erläutert wird. Jede andere Verwendung gilt als nicht bestimmungsgemäß und kann zu

Sachschäden oder sogar zu Personenschäden führen. Das Gerät ist nicht für den kommerziellen oder industriellen Gebrauch bestimmt. Nur zur Verwendung in Innenräumen. Nicht zur Raumbeleuchtung geeignet.

● Lieferumfang

2x Akku-Magnetleuchte
2x Magnethalterung mit Klebepad
1x USB-Ladekabel
1x Montage- und Bedienungsanleitung

● Teilebeschreibung

- 1 Akku-Magnetleuchten
- 2 AN-/AUS-Schalter
- 3 LED
- 4 OFF-/15M-/3M-/ON-Schalter
- 5 Ladeindikation
- 6 Eingang Mikro-USB-Buchse
- 7 Magnet
- 8 Magnethalterung mit Klebepad
- 9 USB-Ladekabel

● Technische Daten

Modellnummer:	970-K
LED-Leuchtmittel:	max. 1,6 W
Farbtemperatur:	4000 Kelvin, neutralweiß
Eingangsspannung USB-Buchse:	5 V max. 0,34 A
Stromversorgung:	1x 0,6 Ah Li-Ion-Akku 3,7 V (Akku nicht austauschbar)
Abmessungen:	ca. 15,3 x 6,4 x 1,9 cm
Schutzklasse:	III

Lichtstrom: ca. 100 lm
LED Lebensdauer: 30.000 Stunden

● Sicherheitshinweise



Sicherheitshinweise



▲ WARNUNG!

LEBENS- UND UNFALLGEFAHR FÜR KLEINKINDER UND KINDER!

Lassen Sie Kinder niemals unbeaufsichtigt mit dem Verpackungsmaterial. Es besteht Erstickungsgefahr durch Verpackungsmaterial. Kinder unterschätzen häufig die Gefahren. Halten Sie Kinder stets von der Akku-Magnetleuchte fern.

- Dieses Produkt kann von Kindern ab 8 Jahren und darüber sowie von Personen mit verringerten physischen, sensorischen oder mentalen Fähigkeiten oder Mangel an Erfahrung und Wissen benutzt werden, wenn sie beaufsichtigt oder bezüglich des sicheren Gebrauchs der Akku-Magnetleuchte angewiesen wurden und die daraus resultierenden Gefahren verstehen. Kinder dürfen nicht mit der Akku-Magnetleuchte spielen. Reinigung und Benutzerwartung dürfen nicht von Kindern ohne Beaufsichtigung durchgeführt werden.
- Verwenden Sie die Akku-Magnetleuchte nicht, wenn Sie irgendwelche Beschädigungen feststellen.
- Die Lichtquelle dieses Produktes darf nur vom Hersteller oder einem von ihm beauftragten Servicetechniker oder einer vergleichbar qualifizierten Person ersetzt werden.



Sicherheitshinweise für Batterien / Akkus

- **LEBENSGEFAHR!** Halten Sie Batterien/ Akkus außer Reichweite von Kindern. Suchen Sie im Falle eines Verschluckens

sofort einen Arzt auf!

- **HINWEIS!** Der Akku ist nicht austauschbar. Wenn er verbraucht ist, muss die gesamte Leuchte entsorgt werden.

- **EXPLOSIONSGEFAHR!**



Unsachgemäßer Umgang mit dem integrierten Akku der Akku-

Magnetleuchten kann eine Explosion oder einen Brand verursachen.

- Wenn Sie Akkus unsachgemäß verwenden, besteht die Gefahr von Explosionen oder von Verätzungen durch auslaufende Akkufflüssigkeit.
- Werfen Sie Akkus nicht ins Feuer. Sie können explodieren oder giftige Dämpfe verursachen.
- Nehmen Sie Akkus nicht auseinander und schließen Sie sie nicht kurz.
- Laden Sie den Akku bei normaler Raumtemperatur (ca. 20° C) auf.
- Zum Laden nur einen SELV-sicheren Netzstecker verwenden!

● Risiko des Auslaufens von Batterien / Akkus

- Vermeiden Sie extreme Bedingungen und Temperaturen, die auf Batterien / Akkus einwirken können, z. B. auf Heizkörpern / direkte Sonneneinstrahlung.
- Vermeiden Sie den Kontakt mit Haut, Augen und Schleimhäuten! Spülen Sie bei Kontakt mit Batteriesäure die betroffenen Stellen sofort mit reichlich klarem Wasser und suchen Sie umgehend einen Arzt auf!

- **SCHUTZHANDSCHUHE**



TRAGEN! Ausgelaufene oder beschädigte Batterien / Akkus

können bei Berührung mit der Haut Verätzungen verursachen. Tragen Sie deshalb in diesem Fall geeignete Schutzhandschuhe.

- Im Falle eines Auslaufens der Batterien entfernen Sie diese sofort aus dem Produkt, um Beschädigungen zu vermeiden.

● Vor der ersten Inbetriebnahme

Prüfen Sie, ob die Lieferung vollständig ist. Überprüfen Sie die Akku-Magnetleuchten **1** und das USB-Ladekabel **9** auf eventuelle äußerliche Beschädigungen. Im Falle von Beschädigungen benutzen Sie die Akku-Magnetleuchten nicht. Wenden Sie sich an die aufgeführte Service-Adresse. Packen Sie alle Teile des Geräts aus. Entfernen Sie das Verpackungsmaterial. Verwahren Sie die Verpackung vor dem Zugriff von Kindern sicher auf. Beim Spielen mit Verpackungsmaterial besteht Erstickungsgefahr!

● Montage

Hinweis: Entfernen Sie vollständig das Verpackungsmaterial.

- Nehmen Sie die Magnethalterung mit dem Klebepad **8** und ziehen Sie den Schutzstreifen ab (siehe Abb. D).
- Kleben Sie die Magnethalterung nun an die gewünschte Stelle. Um den Halt sicherzustellen, prüfen Sie, ob der Untergrund trocken, glatt und fettfrei ist.
- Befestigen Sie die Akku-Magnetleuchten **1** mit Hilfe des im Gehäuse integrierten Magneten **7** auf der Magnethalterung **8** (siehe Abb. C).

Hinweis: Beim Entfernen des Klebepads können Schäden auf der Oberfläche entstehen. Hierfür übernehmen wir keine Haftung! Zum Wiederaufladen des Akkus kann die Akku-Magnetleuchte einfach von der Magnethalterung **8** abgenommen werden (siehe Abb. C).

Die auf der Rückseite befindlichen Löcher haben keine Funktion.

● Akku aufladen



STROMSCHLAGGEFAHR!

Laden Sie die Akku-Magnetleuchten **1** nur in trockenen Innenräumen

und mit einem SELV-sicheren Netzstecker auf. Bevor Sie die Akku-Magnetleuchten **1** das erste Mal verwenden, laden Sie bitte den Akku vollständig auf. Bitte benutzen Sie hierzu nur das mitgelieferte USB-Ladekabel **9**.

- Verbinden Sie das mitgelieferte USB-Ladekabel **9** mit der Mikro-USB-Buchse **6** an der Akku-Magnetleuchten (siehe Abb. F).
- Zum Aufladen das USB-Ladekabel **9** mit einem USB-Netzadapter (5 V $\overline{\text{---}}$, max. 0,34 A) verbinden.
- Stecken Sie den USB-Netzadapter in die Steckdose.

Die Ladezeit beträgt ca. 2 - 3 Stunden. Solange die Akku-Magnetleuchten noch nicht vollständig geladen ist, leuchtet die Ladeindikation **5** rot. Sobald die Akku-Magnetleuchten **1** vollständig geladen ist, leuchtet die Ladeindikation **5** grün. Ziehen Sie dann den USB-Netzadapter aus der Steckdose und trennen Sie die Verbindung USB-Ladekabel **9** / Akku-Magnetleuchten **1**.

● Akku-Magnetleuchten AN-/AUS-/Timer-Funktion

Die Akku-Magnetleuchten haben drei Funktionen: Dauerlicht an, 3-Minuten-Timer und 15-Minuten-Timer.

- Für das Dauerlicht stellen Sie den OFF-/15M-/3M-/ON-Schalter **4** auf die Position „ON“ und drücken Sie den AN-/AUS-Schalter **2**. Maximale Leuchtdauer bei optimaler Aufladung: 3 Stunden.
- Für den Einsatz des 3-Minuten-Timers stellen Sie den OFF-/15M-/3M-/ON-Schalter **4** auf die Position „3M“ und drücken Sie den AN-/AUS-Schalter **2**. Dann schalten sich die Akku-Magnetleuchten nach 3 Minuten automatisch ab.
- Für den Einsatz des 15-Minuten-Timers stellen Sie den OFF-/15M-/3M-/ON-Schalter **4** auf die Position „15M“ und

drücken Sie den AN-/AUS-Schalter . Dann schalten sich die Akku-Magnetleuchten nach 15 Minuten automatisch ab.

- Um die Akku-Magnetleuchten komplett auszuschalten, stellen Sie den OFF-/15M-/3M-/ON-Schalter  auf die Position „OFF“.

● Reinigung und Lagerung



STROMSCHLAGGEFAHR!

Es besteht die Gefahr eines elektrischen Schlags durch stromführende Teile. Ziehen Sie den USB-Netzadapter aus der Steckdose, bevor Sie eine Reinigung vornehmen.



BESCHÄDIGUNGSGEFAHR!

Unschonmäßige Reinigung kann die Akku-Magnetleuchten und das Zubehör beschädigen.

- Schalten Sie die Akku-Magnetleuchten vor jeder Reinigung aus und entfernen Sie das USB-Ladekabel bevor Sie die Akku-Magnetleuchte reinigen.
- Verwenden Sie keine aggressiven Reinigungsmittel, Bürsten mit Metall- oder Nylonborsten sowie keine scharfen oder metallischen Reinigungsgegenstände wie Messer, harte Spachtel und dergleichen. Diese können die Oberflächen beschädigen.
- Reinigen Sie die Akku-Magnetleuchten und das Zubehör nie unter fließendem Wasser.
- Wischen Sie die Akku-Magnetleuchten und das Zubehör mit einem leicht angefeuchteten Tuch ab.
- Wischen Sie die Akku-Magnetleuchten und das Zubehör vollständig trocken
- Lagern Sie die Akku-Magnetleuchten bei Nichtverwendung an einem trockenen Ort und achten Sie darauf, dass sie ausgeschaltet sind.

● Fehlerbehebung

- = Fehler
- ⦿ = Ursache
- = Lösung

- = Das Produkt leuchtet nicht.
- ⦿ = Der Akku muss aufgeladen werden.
- = Laden Sie die Akku-Magnetleuchten über die Mikro-USB-Buchse mit dem mitgelieferten USB-Ladekabel auf. Die Ladezeit beträgt ca. 2-3 Stunden.

- = Die Ladeindikation leuchtet nicht während des Ladevorganges.
- ⦿ = Die Akku-Magnetleuchten haben keine Stromzufuhr.
- = Bitte überprüfen Sie, ob Ihr Netzadapter und das USB-Ladekabel korrekt eingesteckt sind.

● Entsorgung



Beachten Sie die Kennzeichnung der Verpackungsmaterialien bei der Abfalltrennung, diese sind gekennzeichnet mit Abkürzungen (a) und Nummern (b) mit folgender Bedeutung:

- 1–7: Kunststoffe
- 20–22: Papier und Pappe
- 80–98: Verbundstoffe



Möglichkeiten zur Entsorgung des ausgedienten Produkts erfahren Sie bei Ihrer Gemeinde- oder Stadtverwaltung.



Werfen Sie Ihr Produkt, wenn es ausgedient hat, im Interesse des Umweltschutzes nicht in den Hausmüll, sondern führen Sie es einer fachgerechten Entsorgung zu. Über Sammelstellen und deren Öffnungszeiten können Sie sich bei Ihrer zuständigen Verwaltung informieren.

Defekte oder verbrauchte Akkus müssen gemäß Richtlinie 2006/66/EG und deren Änderungen recycelt werden. Geben Sie Akkus und/oder das Produkt über die angebotenen Sammeleinrichtungen zurück.



Umweltschäden durch falsche Entsorgung der Akkus!

Akkus dürfen nicht über den Hausmüll entsorgt werden. Sie können giftige Schwermetalle*) enthalten und unterliegen der Sondermüllbehandlung. Batterien und Akkus, die nicht fest im Gerät verbaut sind, müssen vor der Entsorgung entfernt und separat entsorgt werden. Batterien und Akkus bitte nur in entladem Zustand abgeben! Verwenden Sie wenn möglich Akkus anstelle von Einwegbatterien.

*) gekennzeichnet mit: Cd = Kadmium, Hg = Quecksilber, Pb = Blei

Zur Demontage der Akkus sowie LEDs finden Sie eine Bedienungsanleitung auf unserer Homepage: www.citygate24.de

● Garantie

Sehr geehrte Kundin, sehr geehrter Kunde, Sie erhalten auf dieses Gerät 3 Jahre Garantie ab Kaufdatum. Im Falle von Produktmängeln stehen Ihnen gegenüber dem Verkäufer des Produkts gesetzliche Rechte zu. Diese gesetzlichen Rechte werden durch unsere im Folgenden dargestellten Garantiebedingungen nicht eingeschränkt.

Garantiebedingungen

Die Garantiefrist beginnt mit dem Kaufdatum. Bitte bewahren Sie den Original Kassenbon gut auf. Dieser wird als Nachweis für den Kauf benötigt. Tritt innerhalb von drei Jahren ab dem Kaufdatum dieses Produkts ein Material- oder Fabrikationsfehler auf, wird das Produkt von uns – nach unserer Wahl – für Sie kostenlos repariert, ersetzt, oder der

Kaufpreis erstattet. Diese Garantieleistung setzt voraus, dass innerhalb der Drei-Jahres-Frist das defekte Gerät und der Kaufbeleg (Kassenbon) vorgelegt und schriftlich kurz beschrieben wird, worin der Mangel besteht und wann er aufgetreten ist. Wenn der Defekt durch unsere Garantie gedeckt wird, erhalten Sie das reparierte oder ein neues Produkt zurück. Mit Reparatur oder Austausch des Produkts beginnt kein neuer Garantiezeitraum.

Garantiezeit und gesetzliche Mängelansprüche

Die Garantiezeit wird durch die Gewährleistung nicht verlängert. Dies gilt auch für ersetzte und reparierte Teile. Eventuell schon beim Kauf vorhandene Schäden und Mängel müssen sofort nach dem Auspacken gemeldet werden. Nach Ablauf der Garantiezeit anfallende Reparaturen sind kostenpflichtig.

Garantieumfang

Das Gerät wurde nach strengen Qualitätsrichtlinien sorgfältig produziert und vor Anlieferung gewissenhaft geprüft. Die Garantieleistung gilt für Material- oder Fabrikationsfehler. Diese Garantie erstreckt sich nicht auf Produktteile, die normaler Abnutzung ausgesetzt sind und daher als Verschleißteile angesehen werden können oder auf Beschädigungen an zerbrechlichen Teilen, z. B. Schalter, Akkus oder aus Glas gefertigte Teile. Diese Garantie verfällt, wenn das Produkt beschädigt, nicht sachgemäß benutzt oder gewartet wurde. Für eine sachgemäße Benutzung des Produkts sind alle in der Bedienungsanleitung aufgeführten Anweisungen genau einzuhalten. Verwendungszwecke und Handlungen, von denen in der Bedienungsanleitung abgeraten oder vor denen gewarnt wird, sind unbedingt zu vermeiden. Das Produkt ist lediglich für den privaten und nicht für den gewerblichen Gebrauch bestimmt. Bei

missbräuchlicher und unsachgemäßer Behandlung, Gewaltanwendung und bei Eingriffen, die nicht von unserer autorisierten Service-Niederlassung vorgenommen wurden, erlischt die Garantie.

Abwicklung im Garantiefall

Um eine schnelle Bearbeitung Ihres Anliegens zu gewährleisten, folgen Sie bitte den folgenden

Hinweisen:

- Bitte halten Sie für alle Anfragen den Kassenbon und die Artikelnummer (z. B. IAN 123456) als Nachweis für den Kauf bereit.
- Die Artikelnummer entnehmen Sie bitte dem Typenschild am Produkt, einer Gravur am Produkt, dem Titelblatt Ihrer Anleitung (unten links) oder dem Aufkleber auf der Rück- oder Unterseite des Produktes.
- Sollten Funktionsfehler oder sonstige Mängel auftreten, kontaktieren Sie zunächst die nachfolgend benannte Service-Abteilung telefonisch oder per E-Mail.
- Ein als defekt erfasstes Produkt können Sie dann unter Beifügung des Kaufbelegs (Kassenbon) und der Angabe, worin der Mangel besteht und wann er aufgetreten ist, für Sie portofrei an die Ihnen mitgeteilte Service-Anschrift übersenden.

● **Service**



Service Deutschland
Tel.: 00800 80040044
E-Mail: administration@mynetsend.de



Service Österreich
Tel.: 00800 80040044
E-Mail: administration@mynetsend.de



Service Schweiz
Tel.: 00800 80040044
E-Mail: administration@mynetsend.de

IAN 384240_2107

Bitte halten Sie für alle Anfragen den Kassenbon und die Artikelnummer (z. B. IAN 123456) als Nachweis für den Kauf bereit.

Eine aktuelle Version der Bedienungsanleitung finden Sie unter: www.citygate24.de



citygate24 GmbH

Lange Mühren 1
20095 Hamburg
GERMANY

 12/2021
Model No.: 970-K

 03/2022

IAN 384240_2107

3 