



## LED SOLAR LIGHT

**GB**

### LED SOLAR LIGHT

Operating and safety information

**SE**

### LED-STRÅLKASTARE MED SOLCELLER

Bruks- och säkerhetsanvisningar

**EE**

### LED-SOLAARKIIRGUR

Käsitus- ja ohutusjuhised

**DE AT CH**

### LED-SOLARSTRAHLER

Bedienungs- und Sicherheitshinweise

**FI**

### LED-AURINKOVALO

Asennus-, käyttö- ja turvallisuusohjeet

**LT**

### LED PROŽEKTORIUS SU SAULĖS BATERIJA

Valdymo ir saugos nurodymai

**LV**

### AR SAULĒS BATERIJĀM DARBINĀMS LED GAISMAS PROŽEKTORS

Lietošanas un drošības norādījumi

IAN 376022\_2104

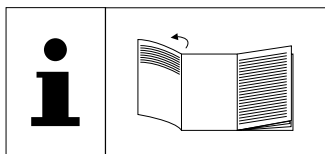

**GB**

Before you start reading, please fold out the illustrations page and familiarise yourself with all of the item's functions.

**FI**

Ennen kuin luet, avaa kuvilla varustettu sivu ja tutustu sitten artikkelin kaikkiin toimintoihin.

**SE**

Vik ut sidan med bilderna innan du läser igenom anvisningarna. Ta sedan reda på hur alla funktioner i artikeln fungerar.

**LT**

Prieš skaitydami atsiverskite puslapį su paveikslėliais ir paskui susipažinkite su visomis šio gaminio funkcijomis.

**EE**

Avage enne lugemist joonistega lehekülj ja tutvuge seejärel toote kõikide funktsioonidega.

**LV**

Pirms lasīšanas atveriet lapu ar attēliem un iepazīstieties ar visām izstrādājuma funkcijām.

**DE AT CH**

Klappen Sie vor dem Lesen die Seite mit den Abbildungen aus und machen Sie sich anschließend mit allen Funktionen des Artikels vertraut.

GB	Operating and safety information	page	7
FI	Asennus-, käyttö- ja turvallisuusohjeet	sivu	14
SE	Bruks- och säkerhetsanvisningar	sida	20
LT	Valdymo ir saugos nurodymai	puslapis	27
EE	Käsitus- ja ohutusjuhised	lehekülj	33
LV	Lietošanas un drošības norādījumi	lappuse	40
DE/AT/CH	Bedienungs- und Sicherheitshinweise	Seite	46

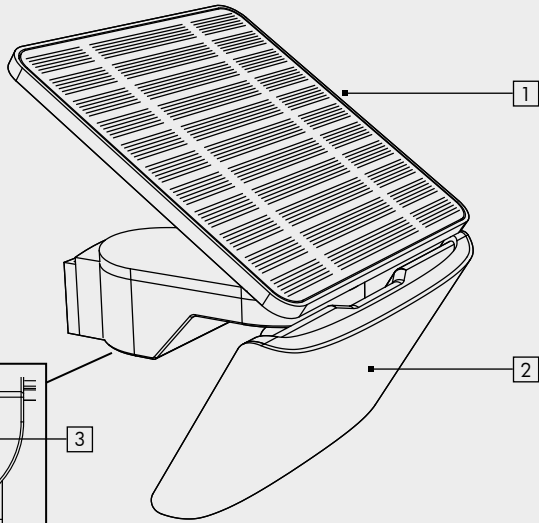
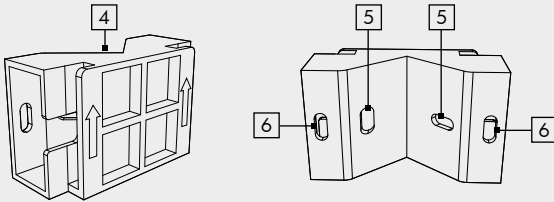
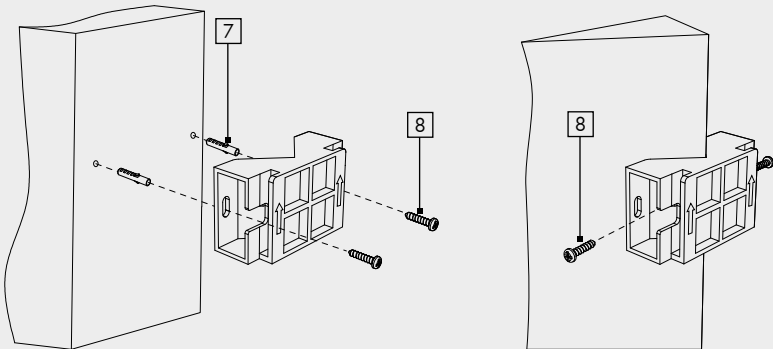
**A****B****C**

D

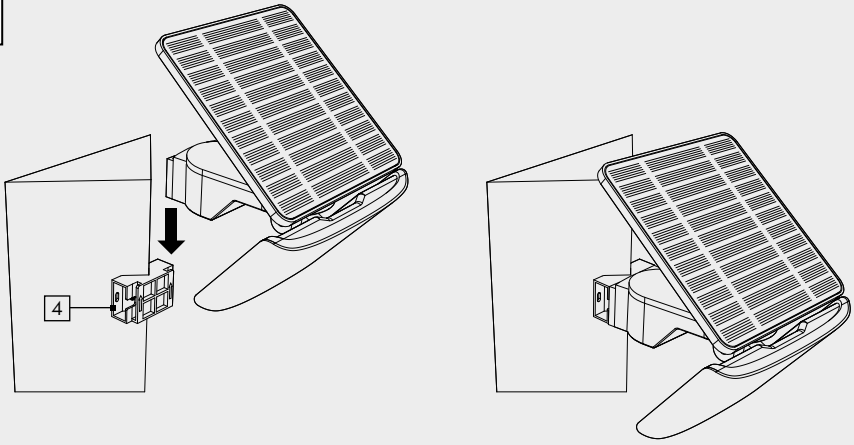

E

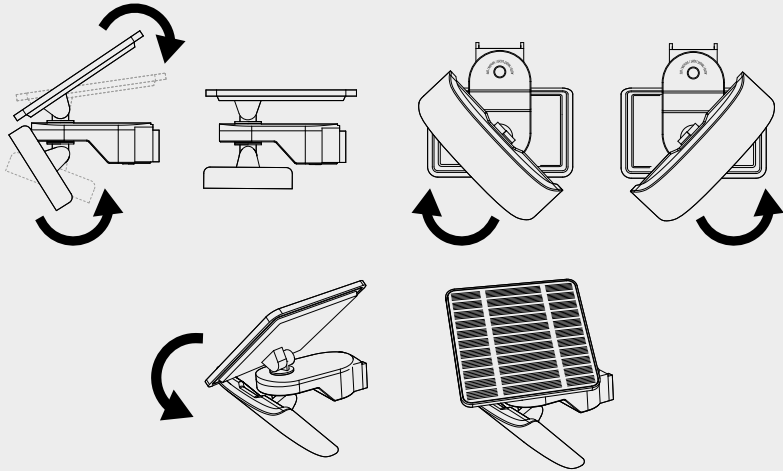

**GB**

<b>Introduction</b> .....	7
<b>Explanation of symbols</b> .....	7
<b>Intended use</b> .....	7
<b>Included in package</b> .....	8
<b>Description of parts</b> .....	8
<b>Technical specifications</b> .....	8
<b>Safety instructions</b> .....	8
<b>Risk of leakage from rechargeable batteries</b> .....	9
<b>Assembly and installation</b> .....	9
<b>Charging the battery</b> .....	11
<b>Operation</b> .....	11
<b>Troubleshooting</b> .....	11
<b>Cleaning and storage</b> .....	11
<b>Disposal</b> .....	12
<b>Warranty</b> .....	12
<b>Service</b> .....	13

**SE**

<b>Introduktion</b> .....	20
<b>Förklaring av symboler</b> .....	20
<b>Avsedd användning</b> .....	21
<b>Leveransomfattning</b> .....	21
<b>Beskrivning av delarna</b> .....	21
<b>Tekniska data</b> .....	21
<b>Säkerhetsanvisningar</b> .....	22
<b>Risk för batteriläckage</b> .....	23
<b>Montering</b> .....	23
<b>Ladda batteriet</b> .....	24
<b>Användning</b> .....	24
<b>Åtgärda fel</b> .....	24
<b>Rengöring och förvaring</b> .....	25
<b>Avfallshantering</b> .....	25
<b>Garanti</b> .....	25
<b>Service</b> .....	26

**FI**

<b>Johdanto</b> .....	14
<b>Merkkien selitys</b> .....	14
<b>Määräystenmukainen käyttö</b> .....	14
<b>Toimitussisältö</b> .....	15
<b>Osien kuvaus</b> .....	15
<b>Tekniset tiedot</b> .....	15
<b>Turvallisuusohjeet</b> .....	15
<b>Paristojen/akkujen vuotovaara</b> .....	16
<b>Asennus</b> .....	16
<b>Akun lataaminen</b> .....	17
<b>Käyttö</b> .....	18
<b>Vianpoisto</b> .....	18
<b>Puhdistus ja varastointi</b> .....	18
<b>Hävittäminen</b> .....	18
<b>Takuu</b> .....	19
<b>Huolto</b> .....	20

**LT**

<b>Ižanga</b> .....	27
<b>Ženklių paaiškinimas</b> .....	27
<b>Naudojimas pagal paskirtį</b> .....	27
<b>Tiekiamas rinkinys</b> .....	28
<b>Dalių aprašas</b> .....	28
<b>Techniniai duomenys</b> .....	28
<b>Saugos nurodymai</b> .....	28
<b>Akumuliatorių įstekėjimo pavojus</b> .....	29
<b>Surinkimas</b> .....	29
<b>Akumuliatoriaus įkrovimas</b> .....	30
<b>Valdymas</b> .....	31
<b>Trikių šalinimas</b> .....	31
<b>Valymas ir laikymas nenaudojant</b> .....	31
<b>Šalinimas</b> .....	31
<b>Garantija</b> .....	32
<b>Klientų aptarnavimas</b> .....	33

**EE**

<b>Sissejuhatus</b> .....	33
<b>Märkide selgitus</b> .....	33
<b>Sihipärane kasutamine</b> .....	34
<b>Tarnekomplekt</b> .....	34
<b>Osade kirjeldus</b> .....	34
<b>Tehnilised andmed</b> .....	34
<b>Ohutusjuhised</b> .....	35
<b>Akude lekkimise risk</b> .....	36
<b>Montaaž</b> .....	36
<b>Aku laadimine</b> .....	37
<b>Käsitsemine</b> .....	37
<b>Vigade kõrvaldamine</b> .....	37
<b>Puhastamine ja ladustamine</b> .....	38
<b>Jäätmekäitlus</b> .....	38
<b>Garantii</b> .....	38
<b>Teenindus</b> .....	39

**LV**

<b>levads</b> .....	40
<b>Simbolu skaidrojums</b> .....	40
<b>Paredzētais lietojums</b> .....	40
<b>Piegādes komplekts</b> .....	41
<b>Daju apraksts</b> .....	41
<b>Tehniskie dati</b> .....	41
<b>Drošības norādījumi</b> .....	41
<b>Akumulatoru iztecēšanas risks</b> .....	42
<b>Montāža</b> .....	42
<b>Akumulatora uzlāde</b> .....	44
<b>Lietošana</b> .....	44
<b>Problēmu novēršana</b> .....	44
<b>Tīrīšana un glabāšana</b> .....	44
<b>Utilizācija</b> .....	44
<b>Garantija</b> .....	45
<b>Serviss</b> .....	46

**DE AT CH**

<b>Einleitung</b> .....	46
<b>Zeichenerklärung</b> .....	46
<b>Bestimmungsgemäße</b>	
<b>Verwendung</b> .....	47
<b>Lieferumfang</b> .....	47
<b>Teilebeschreibung</b> .....	47
<b>Technische Daten</b> .....	47
<b>Sicherheitshinweise</b> .....	48
<b>Risiko des Auslaufens von Akkus</b> .....	49
<b>Montage</b> .....	49
<b>Akku aufladen</b> .....	50
<b>Bedienung</b> .....	51
<b>Fehlerbehebung</b> .....	51
<b>Reinigung und Lagerung</b> .....	51
<b>Entsorgung</b> .....	51
<b>Garantie</b> .....	52
<b>Service</b> .....	53

# LED Solar Light

## ● Introduction

 Congratulations on the purchase of your new product. You have chosen a high-quality product. Please read these operating instructions thoroughly and carefully. These instructions are an essential part of the product and contain important information on first-time use and handling. Always observe all safety instructions. If you have any questions or are unsure how to operate the product, please contact your retailer or service centre. Please keep this manual in a safe place and pass it on to third parties where necessary. Name of product as referred to below: "Spotlight"

## ● Explanation of symbols

-  Read the operating instructions!
-  Issue date of instruction manual (month/year)
-  Date of manufacture (month/year)
-  Direct current
-  Risk of fatal injury and accidents for infants and children!
-  Observe warning notices and safety instructions!
-  Explosion hazard!
-  Wear protective gloves!
-  This symbol indicates that the product operates with safety extra-low voltage (SELV/PELV, protection class III).

## IP54



Protected against dust in harmful quantities (full contact protection) and splash-proof.

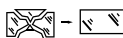

A cracked protective cover must always be replaced. Discontinue use of the product immediately if damaged in any way, and contact the service address stated below.



Not suitable for indoor lighting



Radiation angle



Detection range  
Motion detector



Dispose of packaging and product in an environmentally friendly manner!



Risk of environmental damage from incorrect disposal of batteries/rechargeable batteries!



Packaging made of FSC certified wood mix



With the CE label, the manufacturer confirms that this product complies with the applicable European directives.

## ● Intended use

The product is intended for automatic illumination in outdoor areas (e.g. garden, patio, etc.). The product is not suitable for indoor installation as the battery will not be charged without sunlight. The product is not suitable for general indoor lighting in the home. This product is intended for use in private households only. Any type of use other than that described above or any

modification of the product is prohibited and likely to cause damage or even personal injury. The manufacturer or retailer accepts no liability for loss or damage that occurs as a result of use other than intended or incorrect use.



## ● Included in package

- 1 x LED Solar Spotlight
- 1 x wall bracket
- 1 x set of fixings (2 wall plugs and 2 screws)
- 1 x instruction manual

## ● Description of parts

- 1 Solar panel
- 2 LED module
- 3 AUTO / NIGHT LIGHT / 50%ON / OFF button
- 4 Wall bracket (for mounting on building walls and corners)
- 5 Guide holes (for corner wall)
- 6 Guide holes (for straight wall)
- 7 Wall plug
- 8 Screw

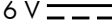
## ● Technical specifications

Model number:	1047-G
Input (spotlight):	3,7 V  , 4 W
Solar panel:	6 V 
Li-ion battery:	3,7 V  , 2400 mAh (non-replaceable)
Light source:	56x LED
Motion sensor:	detection range: 1 - 10 m
Luminous power:	600 lm
Charging time:	approx. 7-8h at 50,000 lux
Protection rating:	IP54
Protection class:	III

Recommended installation height:	approx. 2-4m
Dimensions (including solar panel and wall bracket):	19 x 19 x 22 cm
Maximum projection area:	approx. 208 cm <sup>2</sup>
Beam width:	approx. 120°
Weight:	509 g
Operating frequency:	5725-5875 MHz
Maximum transmitting power:	-2 dBm

## Radio Frequency Interface Requirements – Related to European installation

**Note:** This equipment has been tested and found to comply with the limits for a EN 300 440 v2.1.1 receiver Category 3. These limits are designed to provide reasonable protection against harmful interference in a residential installation. When placed in the vicinity of other device(s) radiating in the 5.8GHz ISM band this device will inadvertently trigger on. Please take appropriate measure to mitigate this eventuality

## ● Safety instructions



### Safety instructions



#### **⚠ WARNING!**

#### **RISK OF FATAL INJURY AND ACCIDENTS TO INFANTS AND**

**CHILDREN!** Never leave children unsupervised with the packaging material. The packaging material may pose a risk of suffocation. Children often underestimate the dangers. Always keep children away from the product.

- This product can be used by children aged 8 years and over, as well as by persons



with limited physical, sensory or mental abilities or lacking in experience and knowledge if they have been supervised and instructed as to the safe use of the product and understand the resulting hazards. Do not let children play with the product. Cleaning and maintenance may not be carried out by children without proper supervision.

- Do not use the product if you notice any damage.
- The manufacturer/distributor of this product accepts no responsibility whatsoever for personal injury or damage resulting from incorrect installation or use.
- Do not immerse the product in water or any other liquids.
- Keep the product away from naked flames and hot surfaces.
- Never tamper with or modify the product.
- Do not open up the casing and only have the product repaired by qualified professionals. To that end you should contact a specialist repairer. Liability or warranty claims are excluded if repairs are carried out autonomously and in the event of improper connection or handling of the device.
- The light source/the LED module  may only be replaced by the manufacturer, service technician or a similarly qualified person.
- Never look directly into the light source.
- **RISK OF DEATH!** Keep children away from the work area during installation. The product as supplied includes a number of screws and other small parts. These can be fatal if they are swallowed or inhaled.



## Safety instructions for rechargeable batteries

- **RISK OF DEATH!** Keep rechargeable batteries out of the reach of children. If swallowed, seek medical advice immediately!

- **PLEASE NOTE!** The rechargeable battery is not replaceable. When it is worn out, the entire product must be disposed of.



- **EXPLOSION HAZARD!** Never recharge non-rechargeable batteries. Do not short-circuit and/or open up batteries/rechargeable batteries. They could overheat, cause a fire or explode.
- Never throw rechargeable batteries into fire or water.
- Do not expose the rechargeable batteries to mechanical stress.
- Remove the batteries from the battery compartment as soon as they are empty or if you are not going to use the product for a longer period of time.
- Never combine different types of rechargeable batteries or batteries with different charge statuses.

## ● Risk of leakage from rechargeable batteries

- Avoid exposing rechargeable batteries to extreme conditions and temperatures, e.g. radiators or direct sunlight.
- Avoid contact with skin, eyes and mucous membranes! In the event of skin contact with battery acid, rinse the affected area immediately with plenty of clean water and seek medical advice immediately!
-  **WEAR PROTECTIVE GLOVES!** Leaking or damaged rechargeable batteries can cause chemical burns if they come into contact with skin. Therefore, wear suitable protective gloves in such cases.
- In the event that of battery leaks, remove battery from the product immediately to avoid damage.

## ● Assembly and installation

**Please note:** Take the product out of its packaging and remove all packing material.

- Check that all package contents are present.
- Check if the product or individual parts are damaged. Should you detect damage, do not use the product. Please contact the retailer via the service address indicated.

Decide prior to mounting where the product is to be mounted. Before drilling the fixing holes, satisfy yourself that there is no danger of drilling into or damaging gas or water pipes or electricity cables in the position where you are about to drill the holes. Use a drill to drill the holes into the masonry. Observe all safety instructions provided in the operation and safety manual for your drill. Otherwise there is a risk of serious or fatal injury from electric shock.

**Please note:** The fixings included are suitable for conventional solid masonry. Please check independently what kind of fixings are best suited for the surface on which you intend to mount the light. If necessary, you should seek the advice of an expert.

### **What to consider when deciding on where to mount the product:**

- Ensure the product illuminates the desired area.
- The motion sensor has a detection range (field of view) of 1-10 m. Make sure that the motion sensor covers the desired area.
- The recommended installation height is 2 to 4 m.
- If possible, mount the spotlight in a position where it will not be exposed to dirt or dust and is protected from rain and other weathering effects.

**Please note:** The solar panel **1** should be positioned where it will be exposed to as much direct sunlight as possible. Even partial shade during the day can significantly impair the charging process.

### **Orientation:**

The optimum alignment is facing south. Choose an orientation facing slightly to the west rather than slightly to the east.

### **● Mounting the spotlight**

The spotlight can be mounted either on a straight wall or on a corner using the wall bracket (see Fig. C).

**Please note:** Make sure that you mount the wall bracket the correct way round. Refer to the arrows shown in Figure C for guidance.

- With the wall bracket **4** in its intended mounting position, mark the positions for the fixing holes on the wall using either the guide holes **5** (for mounting on a building corner) or guide holes **6** (for mounting on straight wall) (see Figs. B and C).
- Drill two holes (dia. 6mm) and insert the matching wall plugs **7** (see Fig. C).
- Screw the wall bracket **4** (for straight-wall or corner mounting) in place by inserting the screws **8** through the guide holes **5**/**6** and firmly tightening them. Check that the wall bracket is fixed firmly in place.
- Slot the spotlight onto the wall bracket **4** from above (see Fig. D).

**Please note:** Make sure the product is firmly attached!

### **● Positioning the spotlight**

- Tilt and turn the spotlight to the desired position (see Fig. E). The spotlight can be turned by up to 65° horizontally.

**Please note:** The product's beam width is 120°.

### **● Positioning the solar panel**

- Tilt and turn the solar panel to the desired position (see Fig. E). The solar panel can be turned by up to 90° horizontally.

**Orientation:** Ideally, the product should be oriented towards the south. An orientation

facing slightly to the west is preferable to one slightly to the east.

**Please note:** To ensure perfect function, make sure that the surface of the solar panel is clean.

## ● Charging the battery

The battery is charged in all operating modes. To optimise initial charging, leave the product switched off during charging.

**Please note:** The battery is fully charged after it has been well exposed to sunlight for 7 to 8 hours. The duration of the charging process depends on the battery's charge level and the quality of the sunlight. Maximum illumination time when fully charged: approx. 80 hours ("Mode 2")

## ● Operation

The product can be operated in three different modes. The operating mode is selected by means of the switch  3.

**Please note:** The solar panel will turn on the product in twilight or darkness and will switch it off at dawn. It memorises the selected mode.

**Please note:** Battery charging via the solar panel does not depend on which mode is selected. The battery is charged continuously at all times.

### **Mode 1 (AUTO)**

Press the button  3 to activate Mode 1.

The product will be switched on as soon as the motion detector detects movement. It will light up for approx. 30 seconds. If another movement is detected in these 30 seconds, it will keep the light on for another 30 seconds. LEDs light up at full power in this mode.

### **Mode 2 (NIGHT LIGHT)**

Press the button  3 again to activate Mode 2.

The product will switch itself on automatically at dusk. In this mode, LEDs do not light up at full power, but only at approx. 14 lm. The product will switch to full power for approx. 30 seconds as soon as the motion detector detects movement. If another movement is detected in these 30 seconds, it will keep the light on for another 30 seconds.

### **Mode 3 (50%ON)**

Press the button  3 again to activate Mode 3.

The spotlight will be switched on with a brightness of 50%. The motion sensor is inactive in this mode.

### **Switch off spotlight (OFF)**

To switch off the floodlight, press the switch  3 for a fourth time.

## ● Troubleshooting

● = Fault  
● = Cause  
○ = Solution

● = The product fails to switch on.  
● = The product is switched off.  
○ = Press the switch  3 to switch on the product (see section "Operation").

● = The light is flickering.  
● = The battery is almost fully discharged.  
○ = Charge the battery (see section "Charging the battery").

## ● Cleaning and storage

Switch the product off if you want to stop using it, store it away and/or clean it.

Regularly inspect the solar panel  1 for soiling. Remove any dirt to ensure the product works correctly.

Keep the product and especially the solar panel free of snow and ice in winter.

- Use only a dry, lint-free cloth for cleaning. If the product is very dirty, dampen the cloth slightly.
- When the product is not in use, store in the packaging in a dry place.

## ● Disposal



Note the labels on the packaging materials when sorting the waste; they are marked with abbreviations (a) and numbers (b) with the following meanings:

- 1-7: Plastics
- 20-22: Paper and cardboard
- 80-98: Composite materials



You can find out how to dispose of the used product by contacting your local district or city council.



In the interest of environmental protection, when the product has reached the end of its useful life, do not dispose of it as general household waste but have it properly recycled. For information on recycling centres and their opening times, please contact your local council.

Faulty or used batteries must be recycled in accordance with Directive 2006/66/EC and its amendments. Return batteries and/or the product to the local recycling facilities provided.



### **Risk of environmental damage from incorrect disposal of rechargeable batteries!**

Batteries must not be disposed of as general household waste. They may contain toxic heavy metals\*) and are subject to special waste treatment. Batteries and rechargeable batteries that are not permanently fixed inside the product must be removed before disposal of the product and disposed of separately. Please ensure batteries/rechargeable batteries are fully discharged

when disposed of! Wherever possible, use rechargeable batteries rather than single-use batteries.

\*) Marked as followed:

Cd = cadmium, Hg = mercury, Pb = lead

## ● Warranty

Dear customer, This product comes with a 3-year warranty from the date of purchase. In the event that this product is faulty, you have legal rights against the seller of the product. These statutory rights are not restricted by our warranty as set out below.

### **Warranty terms**

The warranty period begins with the date of purchase. Please keep the original receipt in a safe place. It is required as proof of purchase. If a material or manufacturing defect occurs within three years of the date of purchase, we will repair or replace the product for you free of charge, or refund the purchase price, at our discretion. This warranty service is granted provided that the faulty device and the proof of purchase (receipt) are presented within three years, along with a brief written description of the fault and of when it occurred. If the fault is covered by our warranty, we will return the fixed product or send you a new one. No new warranty period shall begin upon repair or replacement of the product.

### **Warranty period and statutory warranty claims**

The warranty period is not renewed after a warranty service has been granted. This rule shall also apply for any replaced or repaired parts. Any damage or faults that already existed when buying the product must be reported immediately upon unpacking the product. A fee is charged for any repairs that are carried out after the end of the warranty period.

## Warranty scope

The device was carefully manufactured according to the strictest quality guidelines and thoroughly tested before delivery. The warranty applies to material or manufacturing defects. This warranty does not apply to product parts that are subject to normal wear and tear and can therefore be regarded as wearing parts, or damage to fragile parts, such as switches, rechargeable batteries or parts that are made of glass. This warranty is void if the product has been damaged, improperly used or serviced. To ensure proper use, all instructions included in the manual must be followed carefully. All uses and actions that users are discouraged from or warned of in the manual must be avoided under all circumstances. The product is intended for private household use only, and not for commercial activities. The warranty is void, if the product is treated inappropriately, if force is applied, and in the case of any manipulation that is not carried out by our authorised service branch.

## Warranty processing

To ensure your request is handled swiftly, please observe the following

### Notes:

- Please have the receipt and the article number (e.g. IAN 123456) ready as proof of purchase for all enquiries.
- Please refer to the type plate on the product, an engraving on the product, the cover of the manual (bottom left) or the sticker on the back or base of the product to find out the product number.
- In the case of any malfunctions or other defects, please call or email the service department indicated below as a first step.
- After your product has been registered as faulty, you can send it to the specified service address, free of charge. Please include the proof of purchase (receipt) and information about the defect and about when it occurred.

## ● Service



Service Great Britain  
Tel. : 00800 80040044  
E-Mail: [administration@mynetsend.de](mailto:administration@mynetsend.de)

**IAN 376022\_2104**

Please have the receipt and the article number (e.g. IAN 123456) ready as proof of purchase for all enquiries.

You can find an up-to-date version of the operating instructions at: [www.citygate24.de](http://www.citygate24.de)

# LED-aurinkovalaisin

## • Johdanto

 Onnittelemme sinua uuden tuotteesi ostamisen johdosta. Olet valinnut korkealaatuisen tuotteen. Lue tämä käyttöopas kokonaan ja huolellisesti. Käyttöopas on osa tuotetta ja se sisältää tärkeitä ohjeita käyttöönottoa ja käsittelyä varten. Noudata aina kaikkia turvallisuusohjeita. Jos sinulla on kysyttävää tai olet epävarma tuotteen käsittelystä, ota yhteyttä jälleenmyyjään tai huoltopisteeseen. Pidä tämä opas turvallisessa paikassa ja luovuta se tarvittaessa kolmansille osapuolille. Seuraava tuotenimitys: "Valaisin"

## • Merkkien selitys



Lue käyttöopas!



Käyttöohjeen julkaisupäivä (kuukausi/vuosi)



Valmistuspäiväys (kuukausi/vuosi)



Tasajännite



Lasten suojaaminen tapaturmaja hengenvaaralta!



Noudata varoituksia ja turvallisuusohjeita!



Räjähdyksivaara!



Käytä suojakäsineitä!



Tämä symboli tarkoittaa, että tuote toimii erityisen matalajännitteisellä (SELV / PELV) (suoja-luokka III).

**IP54**



Suojattu haitallisilta pölymääriltä (täydellinen suoja kosketukselta) ja roiskevesisuojaus.

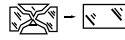

Halkeileva suojakansi on vaihdettava. Jos tuote on vaurioitunut, sammuta se välittömästi ja ota yhteyttä annettuun huolto-osoitteeseen.



Ei sovellu sisävalaistukseen



Säteen kulma



Tunnistusalue liiketunnistin



Hävitä pakkaus ja tuote ympäristöystävällisellä tavalla!



Akkujen / paristojen virheellisen hävittämisen seurauksena voi olla ympäristövahinkoja!



Pakkaus valmistettu FSC sertifioidusta sekapuusta



CE-merkinnällä valmistaja vahvistaa, että tämä sähkölaite on sovellettavien eurooppalaisten direktiivien mukainen.

## • Määräystenmukainen käyttö

Tuote on tarkoitettu automaattiseen valaistukseen ulkotiloissa (esim. puutarha, terassi, jne.). Tuotetta ei saa asentaa sisätiloihin, koska akku ei tällöin lataudu. Tuote ei sovellu huonevalaistukseen. Tämä tuote on tarkoitettu käytettäväksi vain kotitalouksissa. Kaikkea muuta käyttöä pidetään sopimattomana ja se voi johtaa omaisuusvahinkoihin tai jopa henkilövahinkoihin. Valmistaja tai jälleenmyyjä ei ota vastuuta vahingoista, jotka ovat aiheutuneet määräystenvastaisesta tai virheellisestä käytöstä.

## ● Toimitussisältö

- 1 x LED-aurinkovalaisin
- 1 x seinäpidike
- 1 x asennusmateriaali (2x tapit ja 2x ruuvit)
- 1 x käyttöohje

## ● Osien kuvaus

- 1 Aurinkopaneeli
- 2 LED-moduuli
- 3 AUTO / NIGHT LIGHT / 50%ON/  
OFF-painike
- 4 seinäpidike (talon seiiniin ja talon  
nurkkiin)
- 5 Ohjausreiät (talon nurkka)
- 6 Ohjausreiät (talon seinä)
- 7 Tapit
- 8 Ruuvi

## ● Tekniset tiedot

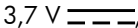
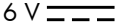
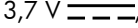
Mallin numero:	1047-G
Tulojännite (valaisin):	3,7 V  , 4 W
Aurinkopaneeli:	6 V 
Litiumioniakku:	3,7 V  , 2400 mAh (ei vaihdettavissa)
Lamppu:	56x LED
Liiketunnistin:	Tunnistusalue: 1 - 10 m
Valovirta:	600 lm
Latausaika:	n. 7-8 h 50 000 luxilla
Suojausaste:	IP54
Suojausluokka:	III
Suosittelava asennuskorkeus:	n. 2-4 m
Mitat (mukaan lukien aurinkopaneeli ja seinäpidin):	19 x 19 x 22 cm
Suurin projektioalue:	n. 208 cm <sup>2</sup>

Säteen kulma:	n. 120 °
Paino:	509 g
Toimintataajuus:	5725-5875 MHz
Suurin lähetysteho:	-2 dBm

## **Radiotaajuusliitäntävaatimukset - perustuvat eurooppalaiseen asennukseen**

**Huomio:** Tämä laite on testattu ja sen on todettu täyttävän kategorian 3 EN 300 440 v2.1.1 vastaanottimen rajat.

Nämä rajat on suunniteltu tarjoamaan kohtuullinen suoja haitallisilta häiriöiltä asuinympäristössä.

Jos laite on lähellä muita laitteita, jotka lähettävät 5,8 GHz:n ISM-kaistaa, se kytkeytyy vahingossa päälle. Ole hyvä ja ryhdy tarvittaviin toimenpiteisiin tilanteen lieventämiseksi.

## ● Turvallisuusohjeet



### Turvallisuusohjeet



### **VAROITUS!**

**PIKKULASTEN JA LASTEN SUOJAAMINEN TAPATURMA- JA HENGENVAARALTA!** Lapsia ei saa koskaan jättää pakkausmateriaalien luo ilman valvontaa. Pakkausmateriaalit voivat aiheuttaa tukehtumisvaaran. Lapset usein aliarvioivat vaarat. Pidä lapset aina etäällä tuotteesta.

- Tätä tuotetta voivat käyttää vähintään 8-vuotiaat lapset sekä henkiöt, joiden fyysiset, aistitoimintoihin liittyvät tai psyykkiset kyvyt ovat heikentyneet tai joilta puuttuu asianmukainen kokemus ja tieto, mikäli heitä valvotaan tai opastetaan tuotteen turvalliseen käyttöön ja he ymmärtävät siitä aiheutuvat vaarat. Lapset eivät saa leikkiä tuotteella. Tuotteen puhdistus- ja huoltotoimenpiteitä ei saa antaa lasten tehtäväksi ilman valvontaa.
- Tuotetta ei saa käyttää, jos siinä havaitaan

vaurioita.

- Tämän tuotteen valmistaja/jakelija ei vastaa vahingoista, jotka johtuvat virheellisestä asennuksesta/väärästä käytöstä.
- Älä upota tuotetta veteen tai muihin nesteisiin.
- Pidä tuote etäällä avotulesta ja kuumista pinnoista.
- Älä koskaan käsittele tai muuta tuotetta.
- Älä avaa koteloa, vaan jätä korjaus ammattilaisille. Voit tehdä tämän ottamalla yhteyttä erikoistuneeseen korjaamoon. Itse suoritettujen korjausten, väärän liitännän tai virheellisen käytön yhteydessä vastuu ja takuuvaatimukset ovat poissuljettuja.
- Tämän valaisimen valonlähteen saa vaihtaa vain valmistaja tai tämän valtuuttama huoltoteknikko tai vastaavan pätevä henkilö.
- Älä katso suoraan valonlähteeseen.
- **HENGENVAARA!** Lapsia ei saa päästää työskentelyalueelle asennuksen aikana. Toimitukseen sisältyy joukko ruuveja ja muita pieniä osia. Osat voivat olla hengenvaarallisia nieltynä tai hengitettynä.



## Paristoja/akkuja koskevat turvallisuusohjeet

- **HENGENVAARA!** Säilytä paristot / akut lasten ulottumattomissa. Nielemistilanteessa on välittömästi hakeuduttava lääkärin hoitoon!
- **HUOMIO!** Akku ei ole vaihdettavissa. Kun se on käytetty loppuun, koko tuote on hävitettävä.
-  **RÄJÄHDYSVAARA!** Paristoja, joita ei ole tarkoitettu ladattaviksi, ei saa koskaan yrittää ladata. Älä oikosulje paristoja / akkuja ja/tai älä avaa näitä. Seurauksena voi olla ylikuumeneminen, palovaara tai räjähdys.
- Älä koskaan heitä paristoja / akkuja tuleen tai veteen.

- Paristoja/akkuja ei saa altistaa mekaaniselle rasitukselle.
- Poista paristot heti, kun ne ovat tyhjä, tai jos et aio käyttää tuotetta pitkään aikaan.
- Eri tyyppisiä tai eri tavalla ladattuja paristoja ei saa käyttää yhdessä.

## ● Paristojen/akkujen vuotovaara

- Äärioloja ja -lämpötiloja, jotka voivat vaikuttaa paristoihin/akkuihin, on vältettävä (esim. lämpöpatteri/suora auringonpaiste).
- Iho-, silmä- ja limakalvokosketuksia on vältettävä! Akkuhapolle mahdollisesti altistuneet alueet on huuhdeltava välittömästi runsaalla, puhtaalla vedellä. Altistuksen jälkeen hakeuduttava välittömästi lääkärin hoitoon!
-  **KÄYTÄ SUOJAKÄSINEITÄ!** Vuotavat tai vaurioituneet paristot/ akut voivat aiheuttaa palovammoja joutuessaan iholle. Tällaisissa tapauksissa on käytettävä sopivia suojakäsineitä.
- Vuotavat paristot/akut on vaurioiden välttämiseksi poistettava laitteesta välittömästi.

## ● Asennus

**Huomio:** Ota tuote pakkauksesta ja poista kaikki pakkausmateriaalit.

- Tarkista, että toimitus on täydellinen.
- Tarkista, onko tuote tai yksittäiset osat vaurioituneet. Ota yhteyttä jälleenmyyjään käyttämällä takuukortissa ilmoitettua huolto-osoitetta.

Päätä tuotteen sijoituspaikka ennen asennusta. Ennen kiinnitysreikien poraamista varmista, että kaas-, vesi- tai sähkölinjoja ei saa porata tai vahingoittaa porauspaikassa. Käytä porauksiin tehtävään sopivaa porakonetta. Noudata porakoneen käyttö- ja turvallisuusohjeita. Virheiden seurauksena



voi olla tapaturma tai hengenvaarallinen sähköisku.

**Huomio:** Mukana toimitettu kokoonpanomateriaali soveltuu normaalille kiinteälle muuraukselle. Selvitä mikä asennusmateriaali sopii valitsemallesi asennuspinnalle. Tarvittaessa saat lisätietoja tästä asiantuntijalta.

### **Huomioi asennuspaikan valinnassa seuraavat seikat:**

- Varmista, että tuote valaisee halutun alueen.
- Liiketunnistimen tunnistusetäisyys on 1-10 m. Varmista, että liiketunnistin peittää halutun alueen.
- Suositeltava asennuskorkeus on 2-4 m.
- Jos mahdollista, asenna ulkovalaisin liattomaan ja pölyttömään paikkaan, joka on suojattu sateelta ja muilta sääolosuhteilta.

**Huomio:** Aurinkopaneeli [1] tarvitsee mahdollisimman suoraa auringonvaloa. Aurinkopaneelin osittainenkin varjostus päivän aikana voi merkittävästi heikentää lataustehoa.

### **Ilmansuunta:**

Optimaalinen suuntaus on etelään päin. On suositeltavaa valita mieluummin hieman länteen kuin itään päin poikkeava suunta.

### **● Valaisimen asentaminen**

Sinulla on mahdollisuus asentaa ulkovalaisin suoralle seinälle tai nurkkaan seinätelineellä (katso Kuva C).

**Huomio:** Varmista, että asennat seinätelineen oikein päin. Noudata kuvan C nulia.

- Siirrä seinätelineen [4] reikien paikat ohjainreijillä [5] (asennus talon nurkkiin) tai ohjausreijillä [6] (asennus talon seinille) seinän asennuspisteessä (katso Kuvat B ja C).
- Poraa kaksi reikää (ø 6 mm) ja aseta

sopivat tapit [7] (katso Kuva C).

- Kiristä seinäkiinnike [4] (seinä- tai nurkkakiinnitystä varten) asettamalla ruuvit [8] ohjainreikien [5] / [6] läpi ja kiristämällä ne tiukasti. Tarkista, että seinäkiinnike on kunnolla paikallaan.
- Aseta ulkovalaisin seinäkiinnikkeeseen [4] ylhäältä (katso Kuva D).

**Huomio:** Huomioi tiukka istuvuus!

### **● Valaisimen suuntaaminen**

- Kallista ja käännä valaisin haluttuun asentoon (katso Kuva E). Valaisin voidaan kääntää vaakasuoraan jopa 65°.

**Huomio:** Tuotteen säteen kulma on 120°.

### **● Aurinkopaneelin suuntaaminen**

- Kallista ja käännä valaisin haluttuun asentoon (katso Kuva E). Aurinkopaneeli voidaan kääntää vaakasuoraan jopa 90°.

**Ilmansuunta:** Optimaalinen suuntaus on etelään päin. On suositeltavaa valita mieluummin hieman länteen kuin itään päin poikkeava suunta.

**Huomio:** Huomioi tällöin, että aurinkopaneelin pinta on sileä ja tasainen taataksesi vakaan pysymisen paikallaan.

### **● Akun lataaminen**

- Akku latautuu jokaisessa tilassa. Voit saavuttaa optimaalisen latauksen alussa, kun tuote on kytketty pois päältä.

**Huomio:** Akku latautuu 7–8 tunnin kuluessa hyvässä auringonvalossa. Latausajan kesto riippuu akun varaustilasta ja auringonpaisteen intensiteetistä.

Suurin valaisuaika optimaalisella latauksella: noin 80 h ("tila 2").

## ● Käyttö

Tuotetta voidaan käyttää eri tiloissa. Nämä voidaan asettaa kytkimellä [3].

**Huomio:** Aurinkopaneeli kytkee tuotteen päälle hämärässä tai pimeässä ja sammuu jälleen aamunkoitteessa. Asettamasi tila tallennetaan.

**Huomio:** Akun lataaminen aurinkopaneelin kautta ei riipu valitusta tilasta. Lataamista tapahtuu aina.

### Tila 1 (AUTO)

- Palaa kohtaan 1 painamalla painiketta [3]. Tilan vaihtaminen.
- Heti kun liikeilmaisoin havaitsee liikkeen, tuote kytkeytyy päälle. Valaisuaika on noin 30 sekuntia. Jos 30 sekunnin aikana havaitaan toinen liike, valaisun kesto alkaa uudelleen. Tässä tilassa LEDit aktivoituvat täydellä teholla.

### Tila 2 (NIGHT LIGHT)

- Palaa kohtaan 2 painamalla painiketta [3]. Tilan vaihtaminen.
- Tuote käynnistyy hämärässä automaattisesti. Tässä tilassa LED-valoja ei ohjata täydellä teholla, vaan vain noin 14 lm:lla. Heti kun liiketunnistin havaitsee liikkeen, tuote syttyy täydellä teholla noin 30 sekunniksi. Jos 30 sekunnin aikana havaitaan toinen liike, valaisun kesto alkaa uudelleen.

### Tila 3 (50%ON)

- Palaa kohtaan 3 painamalla painiketta [3]. Tilan vaihtaminen.
- Valaisin syttyy 50% kirkkaudella. Liiketunnistin ei ole tällöin aktiivinen.

## Valaisimen pois päältä kytkeminen

(OFF)

- Kytke valaisin pois päältä painamalla kytkintä [3] neljännen kerran.

## ● Vianpoisto

- = Vika
- ⦿ = Syy
- = Korjaus

- = Tuote ei käynnisty.
- ⦿ = Tuote on kytketty pois päältä.
- = Kytke laite päälle painamalla kytkintä [3] (katso Luku "Käyttö").

- = Valo välkkyyy.
- ⦿ = Akku on lähes tyhjä.
- = Lataa akku (katso luku "Akun lataaminen").

## ● Puhdistus ja varastointi

- Sammuta tuote, kun et halua tätä käyttää, varastoit ja/tai puhdistaa sen.
- Tarkista aurinkopaneeli [1] säännöllisesti likaantumisten varalta. Mahdolliset epäpuhtaudet on poistettava tuotteen asianmukaisen toiminnan varmistamiseksi.
- Pidä tuote, varsinkin aurinkopaneeli, talvella puhtaana lumesta ja jäädästä.
- Käytä puhdistukseen vain kuivaa, nukkaamatonta liinaa. Jos se on erittäin likainen, kostuta hiukan kangasta.
- Kun tuotetta ei käytetä, pidä tuotetta pakkauksessa kuivassa paikassa.

## ● Hävittäminen



Lajittelun yhteydessä on noudatettava seuraavia lyhenteillä (a) ja numeroilla (b) varustettuja pakkausmateriaalimerkintöjä:

1–7: Muovit

20–22: Paperi ja pahvi

80 – 98: Komposiittimateriaalit

Lisätietoja hävittämisvaihtoehdoista on saatavana paikallisilta ympäristöviranomaisilta.

Tuotetta ei ympäristösyistä saa hävittää kotitalousjätteenä.



Hävittämässä on noudatettava asianmukaisia määräyksiä. Tiedot keräyspisteistä ja niiden aukioloajoista ovat saatavissa paikallisilta ympäristöviranomaisilta.

Vialliset tai käytetyt akut on kierrätettävä direktiivin 2006/66/EY mukaisesti. Hävitettävät akut ja/tai tuote on toimitettava hyväksytyihin keräyspisteisiin.



### **Akkujen virheellisen hävittämisen seurauksena voi olla ympäristövahinkoja!**

Akkujen hävittäminen talousjätteiden mukana on kielletty. Akut voivat sisältää myrkyllisiä raskasmetalleja\*) ja niitä on käsiteltävä ongelmajättemääräysten mukaisesti. Paristot ja ladattavat akut, joita ei ole asennettu pysyvästi laitteeseen, on poistettava ennen hävittämistä ja hävitettävä erikseen. Anna paristot ja ladattavat paristot vain, kun ne ovat purkautuneet! Käytä ladattavia paristoja kertakäyttöisten paristojen sijaan aina kun mahdollista.

\*) merkitty: Cd = kadmium, Hg = elohopea, Pb = lyijy.

## **• Takuu**

Takuuaika on 3 vuotta ostopäivästä lukien. Kuluttajalla on oikeus palauttaa viallinen/ puutteellinen tuote myyjälle. Takuu ei rajoita tätä oikeutta.

### **Takuuehdot**

Takuuaika alkaa ostopäivästä. Säilytys alkuperäinen ostokuitti huolellisesti. Kyseinen asiakirja vaaditaan todisteena ostoksesta. Jos tuotteessa ilmenee materiaali- tai valmistusvirheitä kolmen vuoden kuluessa ostopäivästä, tuote korjataan tai korvataan ilmaiseksi harkintamme mukaan. Tämä takuupalvelu edellyttää, että viallinen laite ja ostotodistus (myyntitodistus) esitetään kolmen vuoden kuluessa ja kuvataan lyhyesti kirjallisesti mikä vika on ja milloin se ilmeni.

Jos takuumme kattaa vian, saat takaisin korjatun tai uuden tuotteen. Uutta takuu-aikaa ei voida alkaa, kun tuote on korjattu tai vaihdettu.

### **Takuuaika ja lailliset puutteelliset vaatimukset**

Takuu ei pidennä takuu-aikaa. Tämä koskee myös vaihdettuja ja korjattuja osia. Mahdollisista vaurioista ja virheistä, joita voi olla jo oston aikana, on ilmoitettava välittömästi pakkauksesta purkamisen jälkeen. Takuuajan jälkeiset korjaukset on maksettava.

### **Takuun laajuus**

Tuote on valmistettu tiukkojen laatustandardien mukaisesti ja testattu huolellisesti ennen toimitusta. Takuu koskee materiaali- ja valmistusvirheitä. Tämä takuu ei koske tuotteen osia, jotka ovat normaalissa kulumisessa, joten niitä voidaan pitää kulutusosina tai hauraiden osien vaurioitumisena, esim. B. kytkimet, akut tai tuotteet on valmistettu lasista. Takuu raukeaa, jos tuote on vahingoittunut tai sitä on käytetty tai huollettu epäasianmukaisesti. Tuotteen oikeaa käyttöä varten kaikkia käyttöohjeissa lueteltuja ohjeita on noudatettava tarkasti. Käyttöä ja toimia, joita ei suositella tai varoiteta käyttöohjeissa, on vältettävä. Tuote on tarkoitettu vain yksityiseen käyttöön eikä kaupalliseen käyttöön. Takuu raukeaa väärinkäytöksestä, voimankäytöstä ja muista toimenpiteistä, joita valtuutettu huoltokonttorimme ei ole suorittanut.

### **Käsittely takuun yhteydessä**

Seuraa seuraavia ohjeita varmistaaksesi, että pyyntösi käsitellään nopeasti

#### **huomio:**

- Tiedustelujen yhteydessä on esitettävä ostokuitti ja ilmoitettava tuotenumero (esim. IAN 123456).
- Tuotenumero löytyy tuotteen tyyppikilvestä,

tuotteen kaiverruksesta, ohjeiden otsikkosivulta (vasen alaosa) tai tarrasta tuotteen takana tai pohjassa.

- Jos toiminnallisia virheitä tai muita vikoja esiintyy, ota ensin yhteys alla olevaan huolto-osastoon puhelimitse tai sähköpostitse.
- Voit sitten lähettää vialliseksi todetun tuotteen ostotodistuksella (kuitti) ja yksityiskohdilla siitä, mikä vika on, ja milloin se ilmeni sinulle ilmaiseksi sinulle annetulle palveluosoitteelle.

## ● Huolto

FI

Huolto Suomi

Tel.: 00800 80040044

E-Mail: [administration@mynetsend.de](mailto:administration@mynetsend.de)

**IAN 376022\_2104**

Tiedustelujen yhteydessä on esitettävä ostokuitti ja ilmoitettava tuotenumero (esim. IAN 123456).

Käyttöohjeen nykyisen version löydät osoitteesta [www.citygate24.de](http://www.citygate24.de)

## LED-reflektor med solcell

### ● Introduktion



Vi gratulerar dig till ditt köp av denna nya produkt. Du har därmed bestämt dig för en högkvalitativ produkt. Läs noggrant igenom hela bruksanvisningen. Denna anvisning hör till produkten och innehåller viktiga instruktioner för driftstart och hantering. Beakta alltid samtliga säkerhetsanvisningar. Om du har frågor eller är osäker på hur produkten ska hanteras kan du kontakta din återförsäljare eller vår serviceavdelning. Förvara denna anvisning på en säker plats och se till att den står till andra personers förfogande. Produktbeteckning i detta dokument: "Reflektor".

### ● Förklaring av symboler



Läs igenom bruksanvisningen!



Bruksangivningens utgivningsdatum (månad/år)



Tillverkningsdatum (månad/år)



Likspänning



Livsfara och olycksrisk för småbarn och barn!



Läs igenom varnings- och säkerhetsanvisningarna!



Explosionsrisk!



Använd skyddshandskar!



Denna symbol betyder att produkten drivs med skyddsklenspänning (SELV / PELV) (skyddsklass III).

## IP54



Skyddad mot damm i skadliga mängder (heltäckande beröringsskydd) och strilsäker.

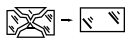

Du måste byta ut alla spruckna skyddslock. Ta produkten ur bruk omedelbart om den har skadats och kontakta därefter serviceadressen nedan.



Inte lämpad som rumsbelysning



Utsändningsvinkel



Avkänningsräckvidd rörelsesensor



Avfallshantera förpackningen och produkten miljövänligt!



Risk för miljöskador om batterier avfallshanteras felaktigt!



Förpackningen av FSC certifierat blandat trä



Med CE-märkningen bekräftar tillverkaren att denna produkt följer gällande europeiska direktiv.

## ● Avsedd användning

Produkten är avsedd för automatisk belysning utomhus (t.ex. trädgård, altan). Produkten får inte monteras inomhus eftersom batteriet då inte kan laddas. Produkten är inte lämpad som rumsbelysning i hushåll. Denna produkt är endast avsedd för användning i privata hushåll. En användning som avviker från beskrivningen ovan eller ändringar på produkten är inte tillåten och kan resultera i materiella skador och även personsador. Tillverkaren och försäljaren tar inget ansvar för skador som uppkommit av ej avsedd eller

felaktig användning.



## ● Leveransomfattning

- 1 x LED-reflektor med solcell
- 1 x vägghållare
- 1 x monteringsmaterial  
(2 x pluggar och 2 x skruvar)
- 1 x bruksanvisning

## ● Beskrivning av delarna

- 1 Solcell
- 2 LED-modul
- 3 AUTO/NIGHT LIGHT/50%ON/OFF-knapp
- 4 Vägghållare (för husväggar och husknutar)
- 5 Styrhåll (husknut)
- 6 Styrhåll (husvägg)
- 7 Plugg
- 8 Skruv

## ● Tekniska data

Modellnummer:	1047-G
Ingång (reflektor):	3,7 V  , 4 W
Solcell:	6 V 
Li-jon-batteri:	3,7 V  , 2400 mAh (kan inte bytas ut)
Ljuskälla:	56 x LED
Rörelsesensor:	Detektionsräckvidd: 1–10 m
Ljusström:	600 lm
Laddningstid:	ca 7–8 h vid 50 000 lux
Kapslingsklass:	IP54
Skyddsklass:	III
Rekommenderad installationshöjd:	ca 2–4 m
Mått (inkl. solcell och vägghållare):	19 x 19 x 22 cm

Maximal  
projektionsyta: ca 208 cm<sup>2</sup>  
Utsändningsvinkel: ca 120°  
Vikt: 509 g  
Arbetsfrekvens: 5725-5875 MHz  
Maximal utsänd  
effekt: -2 dBm

## Radiofrekvens-gränssnittskrav – angående den europeiska installationen

**Märk:** Den här produkten har testats och uppfyller gränsvärden för en EN 300 440 v2.1.1 mottagare i kategori 3.

Dessa gränsvärden är satta så att de ger ett lämpligt skydd mot skadliga störningar i ett bebott område.

Om produkten är i närheten av andra produkter som sänder ut i 5,8-GHz-ISM-bandet så kommer den att kopplas till oavsiktligt. Vidta lämpliga åtgärder för att minimera den här störningen.

## ● Säkerhetsanvisningar



### Säkerhetsanvisningar



#### **▲ VARNING!**

#### **LIVSFARA OCH OLYCKSRISK FÖR SMÅBARN OCH BARN!** Lämna

aldrig barn utan uppsikt med förpackningsmaterialet. Det finns risk för kvävning p.g.a. förpackningsmaterialet. Barn underskattar ofta riskerna. Håll alltid barn på tillräckligt avstånd från produkten.

- Denna produkt kan användas av barn från 8 års ålder samt av personer med begränsade fysiska, sensoriska eller mentala förmågor eller som saknar erfarenhet och kunskap, under förutsättning att de hålls under uppsikt eller har instruerats om säker användning av produkten och förstår vilka faror som kan uppstå. Barn får inte leka med produkten. Barn får endast rengöra och underhålla

produkten under uppsikt.

- Använd inte produkten om du har konstaterat skador.
- Tillverkaren/återförsäljaren av denna produkt tar inget ansvar för olyckor eller skador som resulterar av felaktig montering/felaktig användning.
- Sänk inte ned produkten i vatten eller andra vätskor.
- Håll produkten på avstånd från öppen eld och varma ytor.
- Manipulera eller ändra aldrig produkten.
- Öppna inte huset, be en yrkesutbildad person att reparera det. För det ska du kontakta en specialistverkstad. Om du utför reparationer själv, ansluter på fel sätt eller använder den på fel sätt är skadestånd- och garantianspråk uteslutna.
- Ljuskällan i den här lampan får endast bytas ut av tillverkaren, en servicemedarbetare eller en person med liknande kvalifikationer.
- Titta inte rakt in i ljuskällan.
- **LIVSFARA!** Håll barn på tillräckligt avstånd från arbetsområdet vid montering. Till leveransomfattningen hör även flera skruvar och andra smådelar. Dessa kan bli livsfarliga om de sväljs eller andas in.



### Säkerhetsanvisningar för batterier

- **LIVSFARA!** Förvara batterierna utom räckhåll för barn. Uppsök genast läkare om ett batteri har svalts!
- **MÄRK!** Batteriet kan inte bytas ut. När det har förbrukats måste den kompletta produkten avfallshanteras.
-  **EXPLOSIONSRISK!** Försök aldrig ladda batterier som inte är laddningsbara. Kortslut inte batterier och försök inte öppna dem. Detta kan leda till överhettning, brandrisk eller explosion.
- Kasta aldrig batterier i eld eller vatten.
- Utsätt aldrig batterier för mekanisk

belastning.

- Ta bort batterierna så fort de är tömda eller om du inte ska använda produkten en längre tid.
- Olika batterityper och olika laddade batterier får inte användas ihop.

## ● Risk för batteriläckage

- Undvik extrema villkor och temperaturer som kan påverka batterierna, t.ex. på värmeradiatorer eller i direkt solljus.
- Undvik kontakt med huden, ögon och svalg! Vid kontakt med batterisyra ska du genast spola av drabbade hudpartier med rikligt med rent vatten och uppsök omgående läkare!
-  **ANVÄND SKYDDSHANDSKAR!** Läckande eller skadade batterier kan orsaka frätskador vid kontakt med huden. Därför ska du alltid använda lämpliga skyddshandskar.
- Om ett batteri läcker ska du genast ta den ur produkten så att inga skador uppstår.

## ● Montering

**Märk:** Ta ut produkten ur förpackningen och ta bort allt förpackningsmaterial.

- Kontrollera att leveransen är komplett.
- Kontrollera om produkten eller komponenter är skadade. Om så är fallet ska du inte använda produkten. Kontakta återförsäljaren med den angivna serviceadressen.

Bestäm i förväg var du vill montera produkten. Innan du borrar fästhålerna säkerställer du att du inte borrar i eller skadar några gas-, vatten-, eller elledningar. Använd en bormaskin för att borra hål i murverk. Beakta säkerhetsanvisningarna i bruks- och säkerhetsanvisningarna för bormaskinen. I annat fall finns det risk för dödsolyckor eller personskador p.g.a. elchock.

**Märk:** Bifogat monteringsmaterial är lämpligt för vanligt fast murverk. Informera dig även om vilket monteringsmaterial som lämpar sig för monteringsytan som du har valt. Vid behov kan du informera dig hos en fackman.

## **Beakta följande innan du väljer en monteringsplats:**

- Kontrollera att produkten belyser det avsedda området.
- Rörelsesensorn har en detektionsräckvidd på 1–10 m. Kontrollera att rörelsedetektorn täcker in det önskade området.
- Den rekommenderade installationshöjden är på 2 till 4 m.
- Om det går monterar du reflektorn på en smuts- och dammfri plats, skyddad från regn och annan väderpåverkan.

**Märk:** Solcellen  kräver så direkt solstrålning som möjligt. Om solcellen ligger delvis i skugga under dagens lopp kan detta leda till avsevärda begränsningar i uppladdningen.





## **Väderstreck:**

Den bästa riktningen är mot söder. Välj hellre en riktning med mindre avvikelser mot väst än mindre avvikelser mot öst.

## ● Montera reflektorn

Du kan montera utomhusreflektorn med väggållare på en rak vägg eller hörn (se bild C).

**Märk:** Se till att du monterar väggållaren korrekt runt omkring. Sätt upp enligt pilarna i bild C.

- Överför hålets positioner för väggållaren  med styrhål  (montage på husknutar) eller styrhål  (montage på husväggar) på montageställen på väggen (se bild B och C).
- Borra två hål (ø 6 mm) och sätt i passande pluggar  (se bild C).
- Skruva fast väggållaren  (för vägg- eller

knutmontage) genom att stoppa skruvarna **[8]** genom styrhålen **[5]/[6]** och dra åt dem. Kontrollera att vägghållaren sitter fast.

- Anslut reflektorn uppifrån på vägghållaren **[4]** (se bild D).

**Märk:** Se till att allt sitter fast!

## ● Justera reflektorn

- Luta och vrid utomhusreflektorn till önskad position (se bild E). Du kan svänga reflektorn horisontellt upp till 65°.

**Märk:** Produkten har en utsändningsvinkel på 120°.

## ● Justera in solcellen

- Luta och vrid solcellen till önskad position (se bild E). Du kan svänga solcellen horisontellt upp till 90°.

**Väderstreck:** Den bästa riktningen är mot söder. Välj hellre en riktning med mindre avvikelser mot väst än mindre avvikelser mot öst.

**Märk:** Se till att solcellens yta inte är smutsig så att den fungerar optimalt.

## ● Ladda batteriet

- Batteriet laddas i alla lägen. En optimal uppladdning kan uppnås i början medan produkten är frånslagen.

**Märk:** Efter 7 till 8 timmar med bra solljus är batteriet fulladdat. Tiden som behövs för att ladda batteriet är beroende av batteriets laddningsnivå samt solstrålningens kvalitet. Maximal lystid vid optimal uppladdning: ca 80 h ("Läge 2").

## ● Användning

Produkten kan användas i olika lägen. Dessa lägen kan ställas in med knappen **[3]**.

**Märk:** Solcellen kopplar till produkten i skymningen eller då det är mörkt och kopplar från den igen i gryningen. Den

sparar det läge som du har ställt in.

**Märk:** Uppladdningen av batteriet med solcellen är inte beroende av vilket läge som har ställts in. Batteriet laddas alltid.

### **Läge 1 (AUTO)**

- Tryck knappen **[3]**, för att växla till det första läget.
- Produkten kopplas till så fort rörelsesensorn har känt av en rörelse. Lystiden är på ca 30 sekunder. Om den detekterar ytterligare rörelser under dessa 30 sekunder startar lystiden om igen. I det här läget styrs LED-dioderna med full effekt.

### **Läge 2 (NIGHT LIGHT)**

- Tryck knappen **[3]**, för att växla till det andra läget.
- Produkten kopplas till automatiskt i skymningen. I det här läget styrs inte LED-dioderna med full effekt, utan bara med ca 14 lm. Produkten lyser med full effekt i ca 30 sekunder så fort rörelsesensorn har känt av en rörelse. Om den detekterar ytterligare rörelser under dessa 30 sekunder startar lystiden om igen.

### **Läge 3 (50%ON)**

- Tryck knappen **[3]**, för att växla till det tredje läget.
- Reflektorn lyser med 50 % ljusstyrka. Här är rörelsesensorn är inaktiv.

### **Koppla från reflektorn (OFF)**

- Tryck knappen **[3]** en fjärde gång för att koppla från reflektorn.

## ● Åtgärda fel

- = Fel
- ⊙ = Orsak
- = Åtgärd

- = Produkten kan inte slås på.
- ⊙ = Produkten är frånkopplad.



- = Tryck knappen  för att koppla till produkten (se kapitlet "Manövrering").
- = Ljuset flackar.
- ⊙ = Batteriet har nästan laddats ur helt.
- = Ladda batteriet (se kapitlet "Ladda batteriet").

## ● **Rengöring och förvaring**

- Koppla från produkten när den inte längre ska användas, ska förvaras eller om den ska rengöras.
- Kontrollera solcellen  regelbundet om den har blivit smutsig. Åtgärda smutsen för att produkten ska fungera felfritt.
- Se till att produkten, särskilt solcellen, hålls fri från snö och is under vintern.
- Rengör endast med en torr och luddfri duk. Vid kraftig smuts kan du fukta in duken lätt.
- När produkten inte används ska den förvaras i sin förpackning på en torr plats.

## ● **Avfallshantering**



Beakta märkningen på förpackningsmaterial vid källsorteringen. Dessa är försedda med förkortningar (a) och nummer (b) med följande betydelse:

- 1–7: plaster
- 20–22: papper och kartong
- 80–98: kompositmaterial



Din kommun kan informera dig om andra möjligheter för att avfallshandla den uttjänta produkten.



Kasta inte den uttjänta produkten i hushållssoporna utan lämna in den till ett insamlingsställe i din kommun. Tänk på att skydda miljön. Din kommun kan informera dig om närmaste insamlingsställe och öppettiderna.

Defekta eller uttjänta batterier ska återvinnas enligt direktiv 2006/66/EG samt ändringar. Lämna in batteriet och produkten till ett insamlingsställe i din kommun.



### **Risk för miljökador om laddbara batterier avfallshandteras felaktigt!**

Laddbara batterier får inte kastas i hushållssoporna. De kan innehålla giftiga tungmetaller\*) och ska därför hanteras som miljöfarligt avfall. Batterier som inte är fastmonterade i enheten måste tas ur innan avfallshandringen och avfallshandras separat. Avlämna bara batterier då de är urladdade! När det är möjligt ska du använda laddbara batterier istället för engångsbatterier.

\*) är märkt med: Cd = kadmium, Hg = kvicksilver, Pb = bly

## ● **Garanti**

Bästa kund, vi ger 3 års garanti på denna produkt räknat från köpdatum. Om brister föreligger i denna produkt har du lagstadgade rättigheter gentemot försäljaren av produkten. Dessa lagstadgade rättigheter begränsas inte av vår garanti som beskrivs nedan.

### **Garantivillkor**

Garantitiden gäller från datumet när produkten köptes. Förvara originalkassakvittot på en säker plats. Detta behöver du som köpebevis. Om ett material- eller fabriktionsfel uppstår inom tre år efter köpdatum, kommer vi - efter eget omdöme - att reparera eller ersätta produkten utan kostnad, eller att betala tillbaka köpebeloppet. Detta garantiåtagande förutsätter att den defekta produkten och köpebeviset (kassakvittot) uppvisas inom senast tre år. Bifoga en skriftlig förklaring om vilka brister som föreligger och när den uppstod. Om defekten omfattas av vår garanti kommer vi att reparera produkten eller skicka dig en ny produkt. När

produkten repareras eller ersätts startar ingen ny garantitid.

### **Garantitid och lagstadgade anspråk vid brister**

Garantitiden förlängs inte när garantin tas i anspråk. Detta gäller även för ersatta och reparerade delar. Ev. skador och brister som finns redan vid köpet ska rapporteras omedelbart efter att produkten har packats upp. Reparationer som krävs efter att garantitiden har gått ut debiteras.

### **Garantiomfattning**

Produkten har tillverkats enligt stränga kvalitetsvillkor och kontrollerats noggrant före leverans. Garantin gäller för material- och fabriktionsfel. Denna garanti gäller inte för produktdelar som är utsatta för normalt slitage och därför kan betraktas som slitagedelar, inte heller för skador på bräckliga delar, t.ex. brytare, batterier eller sådana delar som är tillverkade av glas. Denna garanti förfaller om produkten skadas, inte används på avsett vis eller inte har underhållits. För en avsedd användning av produkten ska alla anvisningar som anges i bruksanvisningen beaktas noggrant. Undvik tvunget användningssyften eller handlingar som det avråds ifrån i bruksanvisningen eller som det varnas för. Produkten är endast avsedd för privat bruk och inte för kommersiell användning. Vid otillåten eller felaktig behandling, användning av våld samt vid ingrepp som inte utförs av vår auktoriserade servicetjänst upphör garantin att gälla.

### **Reglering i garantifall**

För en snabb hantering av ditt ärende vill vi att du beaktar följande

#### **Anvisningar:**

- Spara alltid på kassakvittot och artikelnumret (t.ex. IAN 123456) eftersom de gäller som köpebevis vid förfrågningar.
- Artikelnumret anges på typskylten på

produkten, graverat på produkten, på försättsbladet i bruksanvisningen (nedtill vänster) eller på dekalen på baksidan eller undersidan av produkten.

- Om funktionsfel eller andra brister uppstår vill be dig att först kontakta nedanstående serviceavdelning på telefon eller e-post.
- En produkt som har konstaterats vara defekt kan du returnera portofritt till den angivna serviceadressen. Bifoga ett köpebevis (kassakvitto) och en förklaring om bristen och när den uppstod.

### **● Service**



Service Sverige  
Tel.: 00800 80040044  
E-Mail: [administration@mynetsend.de](mailto:administration@mynetsend.de)



Huolto Suomi  
Tel.: 00800 80040044  
E-Mail: [administration@mynetsend.de](mailto:administration@mynetsend.de)

**IAN 376022\_2104**

Spara alltid på kassakvittot och artikelnumret (t.ex. IAN 123456) eftersom de gäller som köpebevis vid förfrågningar.

En uppdaterad version av bruksanvisningen hittar du på: [www.citygate24.de](http://www.citygate24.de)

## Šviesos diodų šviestuvai su saulės baterija

### • Įžanga



Sveikiname įsigijus naują gaminį. Jūs pasirinkote kokybišką gaminį. Atidžiai perskaitykite visą šią naudojimo instrukciją. Ši naudojimo instrukcija yra gaminio dalis, joje pateikta svarbių gaminio pradėjimo naudoti ir naudojimo nurodymų. Visada laikykitės visų saugos nurodymų. Jei turite klausimų ar nesate tikri dėl gaminio naudojimo, susisiekite su savo prekybininku arba klientų aptarnavimo tarnyba. Būtinai išsaugokite šią instrukciją ir, jei reikia, perduokite ją kitiems asmenims. Toliau gaminys vadinamas: „Šviestuvo“.

### • Ženklų paaiškinimas



Perskaitykite naudojimo instrukciją!



Naudojimo instrukcijos išleidimo data (mėnuo/metai)



Pagaminimo data (mėnuo/metai)



Nuolatinė įtampa



Mažiems vaikams ir vaikams gresia nelaimingų atsitikimų ir mirtinas pavojus!



Atkreipkite dėmesį į įspėjamuosius ir saugos nurodymus!



Sprogimo pavojus!



Mūvėkite apsaugines pirštines!



Šis simbolis reiškia, kad gaminys veikia naudojant saugią ypač žemą įtampą (SELV / PELV) (III apsaugos klasė).

### IP54



Apsaugotas nuo kenksmingo dulkių kiekio (visiška apsauga nuo sąlyčio) ir atsparus aplaistymui.

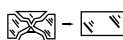

Kiekvieną suskilusį apsauginį dangtį reikia pakeisti. Pastebėję pažeidimų nedelsdami nutraukite gaminio naudojimą ir kreipkitės nurodytu klientų aptarnavimo tarnybos adresu.



Netinka vidaus patalpoms apšviesti



Šviesos pluošto kampas



Aptikties atstumas kampas



Pakuotę ir gaminį išmeskite saugodami aplinką!



Netinkamai išmetant baterijas / akumulatorius daroma žala aplinkai!



Pakuotė pagaminta iš FSC sertifikatą turinčio medienos mišinio



CE ženklu gamintojas patvirtina, kad šis gaminys atitinka Europoje galiojančias direktyvas.

### • Naudojimas pagal paskirtį

Gaminys yra skirtas automatiniam apšvietimui lauke (pvz., sode, terasoje ir t. t.). Gaminio negalima montuoti vidaus patalpose, nes tada negalima pakrauti akumuliatoriaus. Gaminys netinka vidaus patalpoms namie apšviesti. Šis gaminys yra skirtas naudoti privačiuose namų ūkiuose. Kitoks naudojimas nei prieš tai aprašyta arba gaminio keitimas yra draudžiamas ir gali sukelti materialinės žalos ar net sužaloti žmones. Gamintojas ar pardavėjas neprisiima atsakomybės dėl žalos, kuri buvo padaryta naudojant ne pagal paskirtį arba netinkamai.

## ● Tiekiamas rinkinys

Šviesos diodų šviestuvas su saulės baterija, 1 vnt.  
Sieninis laikiklis, 1 vnt.  
Montavimo priemonės (kaištis, 2 vnt. ir varžtas, 2 vnt.), 1 vnt.  
Naudojimo instrukcija, 1 vnt.

## ● Dalių aprašas

- 1 Saulės baterijos plokštė
- 2 Šviesos diodų modulis
- 3 „AUTO“ / „NIGHT LIGHT“ / „50%ON“ / „OFF“ mygtukas
- 4 Sieninis laikiklis (namo sienoms ir kampams)
- 5 Kreipiamosios skylės (namo kampas)
- 6 Kreipiamosios skylės (namo siena)
- 7 Kaiščiai
- 8 Varžtas

## ● Techniniai duomenys

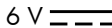
Modelio numeris: 1047-G  
Įvadas (šviestuvas): 3,7 V , 4 W  
Saulės baterijos plokštė: 6 V   
Ličio jonų akumuliatorius: 2400 mAh (nekeičiama)  
Lempa: 56 šviesos diodai  
Judesio jutiklis: Aptikties atstumas: 1–10 m  
Šviesos srautas: 600 lm  
Įkrovimo laikas: apie 7–8 val. esant 50 000 Lux  
Apsaugos laipsnis: IP54  
Apsaugos klasė: III  
Rekomenduojamas įrengimo aukštis: apie 2–4 m

Matmenys (įsk. saulės baterijos plokštę ir sieninį laikiklį): 19 x 19 x 22 cm  
Maksimalus projekcijos plotas: apie 208 cm<sup>2</sup>  
Šviesos pluošto kampas: apie 120°  
Svoris: 509 g  
Veikimo dažnis: 5725-5875 MHz  
Maksimali dažnių galia: –2 dBm

## **Radijo dažnio bangų sąsajos reikalavimai – remiantis europine instaliacija**

**Nuoroda:** Šis įrenginys buvo išbandytas ir atitinka 3 kategorijos EN 300 440 v2.1.1 imtuvo ribines vertes.

Šios ribinės vertės nustatytos taip, kad užtikrintų tinkamą apsaugą nuo žalingų trukdžių gyvenamojoje aplinkoje.

Jei įrenginys yra netoli kitų įrenginių, kurie veikia 5,8 GHz PMM dažnių juostoje, jis atsitiktinai įsijungs. Imkitės tinkamų priemonių šiam atvejui išvengti.

## ● Saugos nurodymai



### Saugos nurodymai



**⚠️ ĮSPĖJIMAS!**

**MAŽIEMS VAIKAMS IR VAIKAMS GRESIA NELAIMINGŲ**

**ATSITIKIMŲ IR MIRTINAS PAVOJUS!**

Niekada nepalikite neprižiūrimų vaikų su pakuotės medžiagomis. Pakuotės medžiagos kelia pavojų uždusti. Vaikai dažnai neįvertina pavojų. Vaikai visada turi būti atokiai nuo gaminio.

■ Šį gaminį gali naudoti 8 metų amžiaus ir vyresni vaikai, taip pat silpnesnių fizinių, jauslinių ar protinių gebėjimų asmenys arba mažai patirties ir žinių turintys asmenys, jei

jie yra prižiūrimi arba išmokyti saugiai naudoti gaminį ir supranta, kokių gali kilti pavojų. Vaikams su gaminiu žaisti draudžiama. Valymo ir naudotojo atliekamų techninės priežiūros darbų neleidžiama atlikti neprižiūrimiems vaikams.

- Nenaudokite gaminio, jei aptikote kokių nors pažeidimų.
- Šio gaminio gamintojas / pardavėjas neatsako sužalojimų ar žalos atvejais, jei tai įvyksta dėl netinkamo montavimo / naudojimo.
- Nemerkite gaminio į vandenį arba kitus skysčius.
- Laikykite gaminį atokiau nuo atviros ugnies ir karštų paviršių.
- Niekada netvarkykite ir nekeiskite gaminio.
- Neatidarykite korpuso, paveskite atlikti remonto darbus specialistams. Kreipkitės į specializuotas dirbtuves. Savarankiškai atlikus remontą, netinkamai prijungus arba netinkamai naudojant atsakomybės ir garantiniai reikalavimai netaikomi.
- Šviestuvo šviesos šaltinį gali pakeisti tik gamintojas arba paskirtas specializuotas techninis darbuotojas, arba panašios kvalifikacijos asmuo.
- Nežiūrėkite tiesiai į šviesos šaltinį.
- **PAVOJUS GYVYBEI!** Pasirūpinkite, kad surenkant gaminį vaikai būtų atokiau nuo darbo zonos. Su gaminiu tiekama daug varžtų bei kitų smulkių dalių. Prarijus ar įkvėpus tai gali kelti pavojų gyvybei.



## Akumuliatorių saugos nurodymai

- **PAVOJUS GYVYBEI!** Akumuliatorius laikykite vaikams nepasiekiamoje vietoje. Prarijus nedelsdami kreipkitės į gydytoją!
- **NUORODA!** Akumuliatorius nekeičiamas. Jį išnaudojus visas gaminys turi būti pakeistas.
- **SPROGIMO PAVOJUS!** Niekada nebandykite pakartotinai įkrauti



neįkraunamųjų baterijų. Akumuliatorių neįjunkite trumpuoju jungimu ir (arba) neardykite. Akumuliatoriai gali perkaisti, sukelti gaisrą arba sprogti.

- Akumuliatorių niekada nemeskite į ugnį ar vandenį.
- Akumuliatorius saugokite nuo mechaninės apkrovos.
- Išimkite akumuliatorius, kai tik jie išsikrauna arba jei ketinate ilgai nenaudoti gaminio.
- Draudžiama kartu naudoti nevienodų tipų arba skirtingai įkrautus akumuliatorius.

## ● Akumuliatorių ištekėjimo pavojus

- Akumuliatorius saugokite nuo kraštutinių sąlygų ir temperatūrų poveikio, pvz., nelaikykite jų ant radiatorių / tiesioginiuose saulės spinduliuose.
- Saugokitės sąlyčio su oda, akimis ir gleivinėmis! Jei ant kūno pateko baterijų rūgštis, atitinkamas vietas nedelsdami gausiai nuplaukite švariu vandeniu ir tuoj pat kreipkitės į gydytoją!
-  **MŪVĖKITE APSAUGINES PIRŠTINES!** Jei ištekėję arba pažeisti akumuliatoriai prisilies prie odos, galite nusideginti cheminėmis medžiagomis. Todėl tokiomis aplinkybėmis mūvėkite tinkamas apsaugines pirštines.
- Jei akumuliatorių skystis ištekėjo, nedelsdami išimkite juos iš gaminio, kad gaminys nesugestų.

## ● Surinkimas

**Nuoroda:** išimkite gaminį iš pakuotės ir nuimkite visas pakuotės medžiagas..

- Patikrinkite, ar pristatytoje gaminio komplektacijoje nieko netrūksta.
- Patikrinkite, ar gaminys ar atskiros dalys nepažeistos. Jei būtent taip ir yra, gaminio nenaudokite. Kreipkitės į gaminio tiekėjų rinkai nurodytu aptarnavimo adresu.

Prieš surinkdami produktą nuspręskite, kur jį pritvirtinsite. Prieš gręždami tvirtinimo skylės įsitikinkite, kad gręžimo vietoje nebus pragręžiamos arba sugadintos dujų, vandens ar elektros linijos. Skylės mūre išgręžkite dėmesį j saugos nurodymus, pateiktus gręžtuvo naudojimo ir saugos instrukcijoje. Antraip elektros smūgis gali (mirtinai) sužaloti.

**Nuoroda:** pridėtos montavimo priemonės yra skirtos įprastinei mūrinei sienai. Sužinokite, kokios montavimo priemonės tinka jūsų pasirinktam montavimo pagrindu. Kreipkitės dėl šios informacijos į specialistą.

### **Rinkdamiesi pritvirtinimo vietą atkreipkite dėmesį į toliau pateiktą informaciją:**

- Įsitikinkite, kad gaminyje apšviestą norimą sritį.
- Judesio jutiklio aptikties atstumas yra 1–10 m. Įsitikinkite, kad judesio jutiklis aprėpia norimą sritį.
- Rekomenduojamas įrengimo aukštis 2–4 m.
- Jei įmanoma, sumontuokite šviestuvą nuo lietaus ir kitų oro sąlygų poveikio apsaugotoje vietoje, kurioje nėra purvo ir dulkių.

**Nuoroda:** geriausia, jei į saulės baterijos plokštę [1] šviečia tiesioginiai saulės spinduliai. Jei saulės baterijos plokštė dienos metu nors dalinai yra šešėlyje, šviestuvai gali būti įkraunami gerokai prasčiau.

**Pasaulio šalys:** geriausia gaminį nukreipti į pietus. Nukreipiant geriau šiek tiek nukreipti į vakarus, nei šiek tiek į rytus.

### **● Šviestuvo montavimas**

Naudodami sieninį laikiklį šviestuvą galite sumontuoti ant tiesios sienos arba kampe (žr. C pav.).

**Nuoroda:** užtikrinkite, kad sieninis laikiklis būtų tinkamai sumontuotas. Atsižvelkite į C paveiksle esančias rodykles.

- Sieninio laikiklio [4] gręžimo skylių padėtis

perkelkite naudodami kreipiamąsias skylės [5] (montuojant namo kampuose) arba kreipiamąsias skylės [6] (montuojant ant namo sienų) ant montavimo vietos sienoje (žr. B ir C pav.).

- Išgręžkite dvi skylės (6 mm skersmens) ir įstatykite tinkamus kaiščius [7] (žr. C pav.).
- Pritvirtinkite sieninį laikiklį [4] (montuojant ant sienos ir kampe) įkišdami varžtus [8] per kreipiamąsias skylės [5] / [6] ir juos priveržkite. Patikrinkite, ar sieninis laikiklis tvirtai laikosi.
- Šviestuvą iš viršaus įkiškite į sieninį laikiklį [4] (žr. D pav.).

**Nuoroda:** užtikrinkite tvirtą laikymąsi!

### **● Šviestuvo padėties nustatymas**

- Palenkite ir pasukite šviestuvą į norimą padėtį (žr. E pav.). Horizontaliai šviestuvą galima pasukti iki 65°.

**Nuoroda:** gaminio šviesos pluošto kampas yra 120°.

### **● Saulės baterijos plokštės padėties nustatymas**

- Palenkite ir sukite saulės baterijos plokštę į norimą padėtį (žr. E pav.). Horizontaliai saulės baterijos plokštę galima pasukti iki 90°.

**Pasaulio šalys:** geriausia gaminį nukreipti į pietus. Nukreipiant geriau šiek tiek nukreipti į vakarus, nei šiek tiek į rytus.

**Nuoroda:** atkreipkite dėmesį, kad norint užtikrinti optimalų saulės baterijos plokštės veikimą, jos paviršius turi būti švarus.

### **● Akumulatoriaus įkrovimas**

- Akumulatorius kraunamas bet kuriame režime. Naudojimo pradžioje optimaliai įkrausite, jei gaminyje yra išjungtas.

**Nuoroda:** itin saulėtą dieną akumulatorius įsikrauna per 7–8 valandas. Įkrovimo trukmė priklauso nuo akumulatoriaus įkrovimo

būsenos bei saulės spindulių intensyvumo. Maksimali švietimo trukmė esant optimaliai įkrovai: apie 80 val. („2 režimas“)

## ● Valdymas

Gaminį galima naudoti skirtingais režimais. Jūs galite įjungti mygtuku [3].

**Nuoroda:** saulės baterijos plokštė įjungia gaminį prietemoje ar tamsoje, o auštant vėl išjungia. Jūsų pasirinktas režimas išsaugomas.

**Nuoroda:** akumuliatoriaus įkrovimas per saulės baterijos plokštę nepriklauso nuo pasirinkto režimo. Kraunama visą laiką.

### 1 režimas („AUTO“)

- Paspauskite mygtuką (3), kad įjungtumėte 1 režimą.
- Gaminys įsijungia, kai tik judesio jutiklis registruoja judesį. Švietimo trukmė yra apie 30 sekundžių. Jei per šias 30 sekundžių registruojamas kitas judesys, švietimo trukmė pradedama skaičiuoti iš naujo. Šiuo režimu šviesos diodai šviečia visu pajėgumu.

### 2 režimas („NIGHT LIGHT“)

- Paspauskite mygtuką (3), kad įjungtumėte 2 režimą.
- Prietemoje gaminys įsijungia automatiškai. Šiuo režimu šviesos diodai šviečia ne visu pajėgumu, o tik maždaug 14 lm. Gaminys įsijungia visu pajėgumu maždaug 30 sek., kai tik judesio jutiklis registruoja judesį. Jei per šias 30 sekundžių registruojamas kitas judesys, švietimo trukmė pradedama skaičiuoti iš naujo.

### 3 režimas („50%ON“)

- Paspauskite mygtuką (3), kad įjungtumėte 3 režimą.
- Šviestuvus šviečia, kai šviesumo lygis 50 %. Judesio jutiklis išaktyvintas.

## Šviestuvo išjungimas („OFF“)

- Ketvirtą kartą paspauskite jungiklį [3], kad išjungtumėte šviestuvą.

## ● Trikčių šalinimas

- = Triktis
- = Priežastis
- = Sprendimas
  
- = Gaminys neįsijungia.
- = Gaminys išjungtas.
- = Gaminį įjungsitė paspausdami mygtuką [3] (žr. skyrių „Valdymas“).
  
- = Šviesa blykčioja.
- = Akumuliatorius beveik visiškai išsikrovė.
- = Įkraukite akumuliatorių (žr. skyrių „Akumuliatoriaus įkrovimas“).

## ● Valymas ir laikymas nenaudojant

- Jei gaminio nenorite naudoti, o norite laikyti ir (arba) valyti – išjunkite jį.
- Nuolat tikrinkite, ar saulės baterijos plokštė [1] neišdėta. Nuvalykite nešvarumus, kad gaminys nepriekaištingai veiktų.
- Nuo gaminio, ypač saulės baterijos plokštės, žiemą nuvalykite sniegą ir ledą.
- Valymui naudokite tik sausą, bepluoštę šluostę. Esant daugiau nešvarumų šluostę šiek tiek sudrėkinkite.
- Nenaudojamą gaminį laikykite sausoje vietoje pakuotėje.

## ● Šalinimas



Rūšiuodami atliekas atsižvelkite į pakuotės medžiagų ženklinius; jos ženklinamos šiais trumpiniais (a) ir skaičiais (b):

- 1–7: plastikai
- 20–22: popierius ir kartonas
- 80–98: kompozitai



Kaip išmesti nebenaudojamą gaminį, sužinosite savo savivaldybės arba miesto administracijoje.



Saugokite aplinką ir neišmeskite nebetinkamai naudoti gaminio kartu su buitiniemis atliekomis, pristatykite jį į tinkamas šalinimo vietas. Informacijos apie surinkimo vietas ir jų darbo laiką jums suteiks kompetentinga administracija.

Sugedę arba išsikrovę akumuliatoriai pagal direktyvą 2006/66/EB ir jos pakeitimus turi būti perdirbami. Akumulatorius ir (arba) gaminį grąžinkite nugabendami į rekomenduojamą surinkimo vietą.



### **Netinkamai išmetant akumuliatorius daroma žala aplinkai!**

Akumulatorius draudžiama išmesti kartu su buitiniemis atliekomis. Juose gali būti nuodingų sunkiųjų metalų\*), todėl akumuliatoriai turi būti tvarkomi kaip specialiosios atliekos. Baterijas ir akumuliatorius, kurie nėra neišimamai įmontuoti įrenginyje, prieš šalinant reikia išimti ir pašalinti atskirai. Baterijas ir akumuliatorius grąžinkite tik išsikrovusius! Jei įmanoma, vietoj vienkartinį baterijų naudokite akumuliatorius.

\*) pažymėta: Cd = kadmis, Hg = gyvsidabris, Pb = švinas.

## **● Garantija**

Gerbiama pirkėja, gerbiamas pirkėjas, šiam gaminiui nuo įsigijimo datos suteikiama 3 metų garantija. Išryškėjęs šio gaminio trūkumams, gaminio pardavėjas užtikrina Jums teisės aktais reglamentuojamas teises. Toliau išdėstytomis garantijos teikimo sąlygomis šios Jūsų teisės aktais reglamentuojamos teisės neapribojamos.

## **Garantijos sąlygos**

Garantijos teikimo laikotarpis skaičiuojamas nuo pirkimo datos. Išsaugokite originalų kasos čekį. Jo reikia kaip pirkimo įrodymo. Jei per trejus metus nuo šio gaminio pirkimo datos išryškėtų medžiagų ar gamybos trūkumų, gaminį savo nuožiūra nemokamai pataisysime arba pakeisime, arba grąžinsime pirkimo kainą. Garantija suteikiama, jei per trejų metų laikotarpį pateikiamas sugedęs prietaisas ir įsigijimo dokumentai (kasos čekis) ir defektas trumpai aprašomas raštu bei nurodoma, kada jis atsirado. Jei defektui taikoma mūsų garantija, jums grąžinamas sutaisytas arba naujas produktas. Sutaisyti ar pakeisti produktą neprasideda naujas garantijos laikotarpis.

## **Garantijos laikas ir įstatymų nustatyti reikalavimai dėl trūkumų**

Garantija nepratęsia garantinio laikotarpio. Tai taikoma ir pakeistoms bei sutaisytomis dalims. Apie visus pirkimo metu nustatytus sugadinimus ir trūkumus reikia pranešti nedelsiant išpakavus. Po garantinio laikotarpio už remontą reikia mokėti.

## **Garantijos apimtis**

Prietaisas pagamintas laikantis kruopštumo principų ir prieš pristatant buvo išbandytas. Garantija taikoma tik medžiagų arba gamybos trūkumams. Garantija netaikoma įprastai dylančioms produkto dalims, priskiriamoms prie susidėvintųjų dalių kategorijos, arba lūžtančių (dužių) dalių, pvz., jungiklių, akumuliatorių ar iš stiklo pagamintų dalių pažeidimams. Garantija negalioja, jei produktas buvo apgadintas, netinkamai naudojamas ar prižiūrimas. Norint teisingai naudoti gaminį, būtina tiksliai laikytis visų naudojimo instrukcijoje pateiktų nurodymų. Reikia būtinai vengti naudojimo tikslų ir veiksmų, kurie naudojimo instrukcijoje nerekomenduojami arba apie kuriuos įspėjama. Produktas yra skirtas tik



asmeniniam, o ne komerciniam naudojimui. Garantija nustoja galioti dėl piktnaudžiavimo ir netinkamo elgesio, jėgos naudojimo ir taisyčių, kuriuos atliko ne mūsų įgaliotasis aptarnavimo skyrius.

### Garantis atvejis

Norėdami užtikrinti, kad greitai išspręstume jūsų problemą, vadovaukitės toliau pateiktomis **nuorodomis**:

- kreipdamiesi kokių nors klausimų dėl gaminio, kaip pirkimo dokumentą turėkite kasos čekį ir žinokite gaminio numerį (pvz., IAN 123456).
- Gaminio numerį rasite gaminio duomenų plokštelėje, gaminio graviūroje, jūsų instrukcijos tituliniam puslapyje (apačioje kairėje) arba ant lipduko kitoje produkto pusėje arba jo apačioje.
- Jei atsiranda funkcinų trikdžių ar kitų trūkumų, pirmiausia susisiekiame su nurodytu aptarnavimo skyriumi telefonu arba el. paštu.
- Tuomet jūsų nurodytu adresu jums pateikis įsigijimo dokumentą (kasos čekį) ir informaciją apie defektą ir kada jis atsirado, jums nemokamai atsiunčiamas produktas, kurį užregistravote kaip nekokybišką.

### • Klientų aptarnavimas



Aptarnavimas Lietuvoje  
Tel.: 00800 80040044  
E-Mail: [administration@mynetsend.de](mailto:administration@mynetsend.de)

**IAN 376022\_2104**

Kreipdamiesi kokių nors klausimų dėl gaminio, kaip pirkimo dokumentą turėkite kasos čekį ir žinokite gaminio numerį (pvz., IAN 123456).

Aktualių naudojimo instrukcijos versijų rasite: [www.citygate24.de](http://www.citygate24.de)

## LED-paikeseprojektor

### • Sissejuhatus



Önntleme teid uue toote ostu puhul. Olete sellega otsustanud kvaliteetse toote kasuks. Palun lugege see kasutusjuhend täielikult ja hoolikalt läbi. Antud juhend kuulub selle toote juurde ja sisaldab juhiseid kasutuselevõtmiseks ja käsitsemiseks. Järgige alati kõiki ohutusjuhiseid. Kui Teil peaks olema küsimusi või olete ebakindel toote käsitsemise osas, siis võtke palun ühendust oma müügiesindaja või teeninduspunkti. Palun hoidke käesolevat juhend hoolikalt alles ja edastage see vajaduse korral kolmandale osapoolle. Alljärgnev toote nimetus: „Projektor“

### • Märkide selgitus



Lugege kasutusjuhendit!



Kasutusjuhendi väljaandmise kuupäev (muu/aasta)



Tootmisaeg (kuu/aasta)



Alalispinge



Elu- ja õnnetusohud väikelastele ja lastele!



Järgige hoiatus- ja ohutusjuhiseid!



Plahvatusohud!



Kandke kaitsekindaid!



See sümbol tähendab, et toode töötab kaitsevähikepingega (SELV / PELV) (kaitseklass III).

## IP54



Kaitstud kahjustavas koguses tolmu eest (täielik puutumiskaitse) ja kaitse veepriitmete eest.

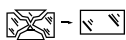

Kõik purunenud kaitsekatted tuleb asendada. Kõrvaldage toode kahjustuse korral viivitamatult kasutusest ja pöörduge nimetatud teenindusaadressil.



Ei ole sobiv ruumide valgustamiseks



Kiirgusnurk



Tuvastuspiirkond  
tuvastusnurk



Käidelge pakend ja toode keskkonnasõbralikult!



Keskkonnakahjustused  
patareide/akude vale  
jäätmekäitluse tõttu!



FSC sertifitseeritud segu-puidust pakend



CE-märgisega kinnitab tootja, et see toode vastab kehtivatele Euroopa direktiividele.

## ● Sihipärane kasutamine

Toode on ette nähtud automaatseks valgustamiseks välispiirkonnas (nt aias, terrassil jne). Toodet ei tohi monteerida siseruumidesse, sest akut ei saa siis laadida. Toode ei ole sobiv ruumide valgustamiseks majapidamises. See toode on ette nähtud ainult kasutamiseks kodumajapidamistes. Muu kasutamine kui eelnevalt kirjeldatud või toote muutmine ei ole lubatud ja see võib tekitada materiaalseid kahjusid või isegi isikukahjusid. Tootja või müügiesindaja ei võta endale vastutust mittesihipärasest või valest kasutamisest tekkivate kahjude eest.



## ● Tarnekomplekt

- 1 x LED-päikeseprožektor
- 1 x seinahoidik
- 1 x montaažimaterjal (2x tüüblid ja 2x kruvid)
- 1 x kasutusjuhend

## ● Osade kirjeldus

- 1 Päikesepaneel
- 2 LED-moodul
- 3 AUTO/NIGHT LIGHT/50%ON/OFF-nupp
- 4 Seinahoidik (majaseintele ja majanurkadele)
- 5 Juhtavad (majanurk)
- 6 Juhtavad (majasein)
- 7 Tüübel
- 8 Kruvi

## ● Tehnilised andmed

- Mudeli number: 1047-G
- Sisend (prožektor): 3,7 V , 4 W
- Päikesepaneel: 6 V 
- Li-ionaku: 3,7 V ,  
2400 mAh  
(ei ole vahetatav)
- Valgusallikas: 56x LED
- Liikumisandur: Tuvastuskaugus: 1-10 m
- Valgusvoog: 600 lm
- Laadimisaeg: umbes 7-8 h  
bei 50 000 luksi juures
- Kaitseaste: IP54
- Kaitseklass: III
- Soovitav paigalduskõrgus: umbes 2-4 m
- Mõõtmed (koos päikesepaneeli ja seinahoidikuga): 19 x 19 x 22 cm

Maksimaalne projektsiooni-pindala:	umbes 208 cm <sup>2</sup>
Kiirgusnurk:	umbes 120°
Kaal:	509 g
Töösagedus:	5725-5875 MHz
Maksimaalne saatevõimsus:	-2 dBm

## Raadiosageduse liidesenõuded - lähtudes paigaldusest Euroopas

**Juhis:** See seade on testitud ja täidab EN 300 440 v2.1.1 kategooria 3 vastuvõtjate piirväärtuste nõuded.

Need piirväärtused on määratud selliselt, et need pakuvad mõõdukat kaitset eluruumides olevate kahjulike häirete vastu.

Kui seade asub teise seadmete läheduses, mis saadavad 5,8-GHz-ISM-lainealas, lülitub see kogemata sisse. Palun rakendage selliste juhtumite leevendamiseks sobivaid meetmeid.

## ● Ohutusjuhised



### Ohutusjuhised



### ▲ HOIATUS!

#### ELU- JA ÖNNETUSOHT VÄIKELASTELE JA LASTELE!

Ärge jätke lapsi pakkematerjaliga mitte kunagi ilma järelevalveta. Esineb pakkematerjalist tulenev lämbumisohut. Lapsed alahindavad tihti ohte. Hoidke lapsed alati tootest eemal.

- Antud toodet võivad kasutada lapsed alates 8. eluaastast ja vanemad ning isikud, kellel on vähenenud füüsilised, sensoorsed või mentaalsed võimed või kellel puuduvad kogemused ja teadmised, kui nad on järelevalve all või neid on juhendatud toote ohutu kasutamise osas ja nad saavad aru sellest tulenevatest ohtudest. Lapsed ei tohi tootega mängida. Lapsed ei tohi ilma järelevalveta teostada puhastamist ja kasutajapoolset hooldust.

- Ärge kasutage toodet, kui tuvastate mingeid kahjustusi.
- Selle toote tootja/turustaja ei võta endale vastutust vigastuste või kahjustuste eest, mis tekivad asjatundmatu montaaži/kasutamise tagajärjel.
- Ärge asetage toodet vette või teistesse vedelikesse.
- Hoidke toode lahtisest tulest ja kuumadest pindadest eemal.
- Ärge mitte kunagi manipuleerige või muutke toodet.
- Ärge ise korpust avage, vaid laske remont teha spetsialistidel. Pöörduge selleks töökoja poole. Iseseisvalt teostatud remontide, asjatundmatu ühendamise või vale käsitsemise korral on vastutus- ja garantiinõuded välistatud.
- Selle valgusti valgusallikat tohib vahetada ainult tootja või tema poolt määratud hooldustehnik või võrreldava kvalifikatsiooniga isik.
- Ärge vaadake otse valgusallikasse.
- **ELUOHT!** Hoidke lapsed montaaži ajal töösoonest eemal. Tarnekomplekti kuulub suur hulk kruvisid ja teisi väikedetaile. Need võivad allaneelamisel või sissehingamisel olla eluohtlikud.



### Akude ohutusjuhised

- **ELUOHT!** Hoidke akusid lastele kättesaamatus kohas. Pöörduge allaneelamise korral koheselt arsti poole!
- **MÄRKUS!** Aku ei ole vahetatav. Kui see on ära kasutatud, tuleb käidelda kogu toode.
- **PLAHVATUSOHT!** Ärge mitte kunagi laadige uuesti mittelaetavaid patareisid. Ärge lühistage ja/või avage neid. Tagajärjek võib olla ülekuumenemine, tuleoht või lõhkemine.
- Ärge mitte kunagi visake akusid tulle või vette.
- Ärge avaldage akudele mehaanilist

koormust.

- Kui akud on tühjad või kui te ei kasuta toodet pikemat aega, siis eemaldage akud.
- Erinevat tüüpi või erinevalt laetud akusid ei tohi koos kasutada.

## ● Akude lekkimise risk

- Vältige akudele mõjuda võivad äärmuslikke tingimusi ja temperatuure, nt küttekehadel / otsene päikesekiirgus.
- Vältige kontakti naha, silmade ja limaskestadega! Loputage akuhappega kokkupuutumisel vastavaid kohti koheselt rohke puhta veega ja pöörduge viivitamatult arsti poole!
-  **KANDKE KAITSEKINDAID!** Lekkivad või kahjustatud akud võivad nahaga kokkupuutumisel põhjustada söövitusi. Seetõttu kasutage sel juhul sobivaid kaitsekindaid.
- Akude lekkimise korral eemaldage need kahjustuste vältimiseks koheselt tootest.

## ● Montaaž

**Märkus:** Võtke toode pakendist välja ning eemaldage kogu pakkematerjal.

- Kontrollige kas tarne on täielik.
- Kontrollige, kas tootel või detailidel esineb kahjustusi. Kui see on nii, siis ärge toodet kasutage. Pöörduge nimetatud teenindusaadressil turustaja poole.

Otsustage enne montaaži, kuhu soovite toote monteerida. Veenduge enne kinnitusavade puurimist, et puuritavas kohas ei puurita gaasi-, veetorudesse või elektrijuhtmetesse või neid ei kahjustata. Avade müüritisse puurimiseks kasutage trelli. Järgige puuri käsitus- ja ohutusjuhistes esitatud ohutusjuhiseid. Vastasel juhul ähvardab surm või vigastusohut elektrilöögi tõttu.

**Märkus:** Lisatud montaažimaterjal on sobiv tavalise tugevusega müüritisele. Uurige ka,

milline montaažimaterjal on teie poolt valitud montaažipinnale sobiv. Uurige seda vajadusel spetsialistilt.

## Jälgige montaažikoha valikul järgmisi asjaolusid:

- Veenduge, et toode valgustab soovitud piirkonda.
- Liikumisanduri tuvastuskaugus on 1-10 m. Veenduge, et liikumisandur haarab soovitud piirkonda.
- Soovitatav paigalduskõrgus on 2 kuni 4 m.
- Võimalusel monteerige prožektor mustuse- ja tolmuvabasse kohta, mis on kaitstud vihma ja teiste ilmastikumõjude eest.

**Märkus:** Päikesepaneel  vajab võimalikult otsest päikesekiirgust. Ka päikesepaneeli vaid osaline varjutamine päeva jooksul võib laadimist oluliselt piirata.









## Ilmakaar:

Optimaalne on suund lõunasse. Valige pigem kerge hällbega suund läände kui kerge hällbega suund itta.

## ● Prožektorite monteerimine

Teil on võimalus monteerida prožektor seinahoidiku abil sirgele seinale või nurgale (vt joonis C).

**Märkus:** Jälgige, et monteerite seinahoidiku õiget pidi. Lähtuge joonisel C toodud nooltest.

- Kandke seinahoidiku  avade asendid juhtavade  (montaaž majanurkadele) või juhtavade  (montaaž majaseintele) abil montaažikohas seinale (vt joonised B ja C).
- Puurige kaks ava ( $\varnothing$  6 mm) ja paigaldage sobivad tüüplid  (vt joonis C).
- Keerake seinahoidik  (seina- või nurgamontaažiks) kinni, selleks asetage kruvid  läbi juhtavade  /  ja keerake kruvid tugevasti kinni. Kontrollige seinahoidiku tugevat kinnitust.
- Asetage prožektor ülaltpoolt seinahoidikule  (vt joonis D).

**Märkus:** Kontrollige tugevat kinnitust!

## ● Prožektori suunamine

- Kallutage ja pöörake prožektor soovitud asendisse (vt joonis E). Prožektorit saab horisontaalselt pöörata kuni 65°.

**Märkus:** Toote kiirgusnurk on 120°.

## ● Päikesepaneeli suunamine

- Kallutage ja keerake päikesepaneel soovitud asendisse (vt joonis E). Päikesepaneeli saab horisontaalselt keerata kuni 90°.

**Ilmakaar:** Optimaalne on suund lõunasse. Valige pigem kerge hälbega suund läände kui kerge hälbega suund itta.

**Märkus:** Kontrollige optimaalse talitluse tagamiseks, et päikesepaneeli pealispind ei oleks mustunud.

## ● Aku laadimine

- Akut laetakse igas režiimis. Optimaalse laetuse saavutate alguses, kui toode on välja lülitatud.

**Märkus:** 7 kuni 8 tunni pärast on aku hea päikesekiirguse korral täis laetud. Laadimistoimingu kestus oleneb aku laetustasemest ning päikesekiirguse kvaliteedist.

Maksimaalne põlemiskestus optimaalse laetuse korral: umbes 80 h („Režiim 2“)

## ● Käsitsemine

Toodet saab kasutada erinevates režiimides. Neid saab seadistada nupuga [3].

**Märkus:** Päikesepaneel lülitab toote videvikus või pimeduses sisse ja hommikuhämaruses uuesti välja. Teie poolt seadistatud režiim salvestatakse.

**Märkus:** Aku laadimine päikesepaneeli abil ei sõltu sellest, milline režiim on valitud.

Laadimine toimub alati.

### **Režiim 1 (AUTO)**

- 1. režiimi valimiseks vajutage nuppu [3].

- Toode lülitub sisse, kui liikumisandur tuvastab liikumise. Põlemiskestus on umbes 30 sekundit. Kui selle 30 sekundi jooksul tuvastatakse täiendav liikumine, käivitub põlemiskestuse aeg uuesti. Selles režiimis põlevad LEDid täie võimsusega.

### **Režiim 2 (NIGHT LIGHT)**

- 2. režiimi valimiseks vajutage nuppu [3].
- Toode lülitub automaatselt videvikus sisse. LEDid ei põle selles režiimis täie võimsusega, vaid ainult valgusvooga umbes 14 lm. Kui liikumisandur tuvastab liikumise, põleb toode täie võimsusega umbes 30 sekundit. Kui selle 30 sekundi jooksul tuvastatakse täiendav liikumine, käivitub põlemiskestuse aeg uuesti.

### **Režiim 3 (50%ON)**

- 3. režiimi valimiseks vajutage nuppu [3].
- Prožektor põleb 50% eredusega. Liikumisandur on sealjuures inaktiivne.

### **Prožektor väljalülitamine (OFF)**

- Prožektori väljalülitamiseks vajutage nuppu [3] neljandat korda.

## ● Vigade kõrvaldamine

- = Viga
- ⦿ = Põhjus
- = Lahendus

- = Toode ei lülitu sisse.
- ⦿ = Toode on välja lülitatud.
- = Toote sisselülitamiseks vajutage nuppu [3] (vt peatükk „Käsitsemine“).

- = Valgus väreleb.
- ⦿ = Aku on peaaegu tühi.
- = Laadige aku täis (vt peatükk „Aku laadimine“).

## ● Puhastamine ja ladustamine

- Kui te toodet ei kasuta, soovite seda ladustada ja/või puhastada, lülitage toode välja.
- Kontrollige regulaarselt päikesepaneeli  mustumist. Toote laitmatu talitluse tagamiseks kõrvaldage see mustus.
- Hoidke toode, eelkõige päikesepaneel, talvel lumest ja jääst vaba.
- Kasutage puhastamiseks ainult kuiva ebemevaba lappi. Tugevama mustuse korral niisutage kergelt lappi.
- Hoidke toodet selle mittekasutamisel kuivas kohas pakendis.

## ● Jäätmekäitlus



Jälgige jäätmete sorteerimisel pakkematerjalide tähistust, need on tähistatud lühendite (a) ja numbritega (b), millel on järgmine tähendus:

- 1–7: plastid
- 20–22: paber ja papp
- 80–98: komposiitmaterjalid



Teavet kasutatud toote jäätmekäitluse võimaluste kohta saate küsida kohalikust valla- või linnavalitsusest.



Keskkonnakaitse huvides ärge visake kasutatud toodet olmeprügi hulka, vaid suunake see asjatundlikku jäätmekäitlusse. Kogumispunktide ja nende lahtiolekuaegade kohta saate küsida oma pädevast ametiasutusest.

Defektsed või kasutatud akud tuleb vastavalt direktiivile 2006/66/EÜ ja selle muudatustele taaskasutada. Tagastage akud ja/või toode pakutavate kogumiskohtade kaudu.



## Keskkonnakahjustused akude vale jäätmekäitluse tõttu!

Akused ei tohi käidelda koos

olmeprügiga. Patareid võivad sisaldada mürgiseid raskmetalle\*) ja tuleb käidelda ohtlike jäätmetena. Patareid ja akud, mis ei ole seadmesse sisse ehitatud, tuleb enne jäätmekäitlust eemaldada ja käidelda eraldi. Andke patareid ja akud palun ära ainult tühjas olekus! Kasutage võimalusel ühekordselt kasutatavate patareide asemel akused.

\*) tähistatud järgmiselt: Cd = kaadmium, Hg = elavhõbe, Pb = plii

## ● Garantii

Väga austatud klient! Te saate käesolevale seadmele 3 aastat garantiid alates ostu kuupäevast. Antud toote puuduste korral on Teil toote müüja suhtes seaduslikud õigused. Neid seaduslikke õigusi ei piira meie alljärgnevalt esitatud garantii.

### Garantiitingimused

Garantii tähtaeg algab ostukuupäevaga. Palun hoidke kassatšeki originaal hästi alles. Seda läheb vaja ostu tõendamiseks. Kui kolme aasta jooksul alates selle toote ostukuupäevast ilmnevad tootel materjali- või tootmisvead, siis toode - meie valikul - kas remonditakse, asendatakse tasuta või tagastatakse ostuhind. Selle garantiinõude eelduseks on, et kolmeaastase tähtaja jooksul esitatakse defektne seade ja ostudokument (kassatšekk) ja kirjeldatakse lühidalt kirjalikult toote puudusi ning nende ilmnenemise aega. Kui defekt kuulub meie garantii alla, saate tagasi remonditud või uue toote. Tootte remontimise või väljavahetamisega uut garantiiaega ei arvestata.

## Garantiiaeg ja seadusega ettenähtud reklamatsioonid

Garantiiaega ei pikendata. See kehtib ka asendatud ja remonditud osade kohta. Võimalikest kahjustustest ja puudustest, mis olid olemas juba ostu ajal, tuleb teavitada kohe pärast pakendist väljavõtmist. Pärast garantiiaja möödumist tehtavad remondid on tasulised.

## Garantii maht

Seade on valmistatud rangeid kvaliteedinõudeid järgides ning on enne tarnimist hoolikalt kontrollitud. Garantii teenus kehtib materjali- või tootmisvigade kohta. See garantii ei laiene toote osadele, mis kuuluvad tavakasutuse käigus ja mida vaadeldakse seetõttu kui kuluvasi, samuti osadele või kahjustustele kergesti purunevatel osadel, nt lülititel, akudel või klaasist valmistatud osadel. Garantii muutub kehtetuks, kui toode on kahjustatud, seda pole asjatundlikult kasutatud või hooldatud. Toote asjatundlikuks kasutamiseks tuleb täpselt järgida kõiki selles kasutusjuhendis toodud instruksioone. Tingimata tuleb vältida kasutusviise ja toiminguid, mida kasutusjuhendis ei soovitata või mille eest hoiatatakse. Toode on mõeldud vaid isiklikuks kasutamiseks ja mitte töenduslikuks kasutamiseks. Garantii kaotab kehtivuse, kui toodet on sobimatult ja mittesihhipäraselt kasutatud, kui selle juures on rakendatud jõudu, või selle juures läbiviidud toiminguid ei teostanud meie volitatud teenindusesindus.

## Garantiijuhtumi menetlemine

Teie probleemi kiireks käsitlemiseks järgige palun järgmisi

### Juhised:

- Palun hoidke kõikige päringute jaoks alles kassatšekk ja toote number (nt IAN 123456), mis tõendab teie ostu.
- Toote numbrit vaadake palun toote tüübisildilt, tootele tehtud graveeringu näol, teie juhendi tiitellehelt (all vasakul) või toote

tagaküljel või all olevalt kleebiselt.

- Kui tootel ilmnevad talitlusvead või muud puudused, võtke kõigepealt telefoni või e-posti teel ühendust alljärgnevalt nimetatud teenindusosakonnaga.
- Defektseks hinnatud toote saate seejärel tasuta saata teile teavitatud teenindusaadressil, lisades ostudokumendi (kassatšeki) ja selgituse, milles puudus seisneb ning millal see ilmnes.

## ● Teenindus



Teenindus Eestis

Tel.: 00800 80040044

E-Mail: [administration@mynetsend.de](mailto:administration@mynetsend.de)

**IAN 376022\_2104**

Palun hoidke kõigi päringute jaoks kassatšekk ja artikli number (nt IAN 123456) ostutõendina käepärast.

Kasutusjuhendi aktuaalse versiooni leiate aadressil: [www.citygate24.de](http://www.citygate24.de)

# LED solārais gaismeklis

## ● Ievads

 Apsveicam ar jaunā produkta iegādi! Jūs esat izšķirušies par labu augstvērtīgam produktam. Lūdzu, pilnībā un uzmanīgi izlasiet šo lietošanas pamācību. Šī pamācība ir daļa no produkta komplektācijas, un tajā ir iekļauta svarīga informācija par ekspluatācijas uzsākšanu un izmantošanu. Obligāti ievērojiet visas drošības instrukcijas. Ja jums rodas jautājumi vai neesat pārliecināti par ierīces izmantošanu, lūdzu, sazinieties ar savu pārdevēju vai servisa sniedzēju. Lūdzu, rūpīgi glabājiet šo pamācību un, ja nepieciešams, nododiet to trešajai personai. Produkta nosaukums: „Gaismeklis”

## ● Simbolu skaidrojums



Izlasiet lietošanas pamācību!



Lietošanas pamācības izdošanas datums (mēnesis/gads)



Ražošanas datums (mēnesis/gads)



Līdzspriegums



Dzīvības un negadījumu riski mazuliem un bērniem!



Ievērojiet brīdinājumus un drošības instrukcijas!



Sprādzienbīstamība!



Valkājiet aizsargcimdus!



Šis simbols nozīmē, ka produkts strādā ar drošo mazspriegumu (SELV/PELV) (III aizsardzības klase).

## IP54



Aizsargāts pret putekļiem kaitīgā daudzumā (pilnīga skārienu aizsardzība) un pret ūdens šļakatām.

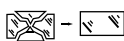

Katrs saplīsušais aizsargpārsegs ir jānomaina. Bojājuma gadījumā nekavējoties pārstāji lietot produktu un vērsieties turpmāk norādītajā servisa adresē.



Nav piemērots telpu apgaismošanai



Gaismas stara leņķis



Uztveršanas diapazons leņķis



Utilizējiet iepakojumu un produktu videi draudzīgā veidā!



Bateriju / akumulatoru nepareiza utilizācija var kaitēt videi!



Iesaiņojums no FSC sertificētas jauktas koksnes



Ar CE marķējumu ražotājs apstiprina, ka šis produkts atbilst spēkā esošajām Eiropas Savienības vadlīnijām.

## ● Paredzētais lietojums

Produkts ir paredzēts automātiskam apgaismojumam ārā (piemēram, dārzā, terasē utt.). Produktu nedrīkst uzstādīt iekštelpās, jo tad akumulators nevar uzlādēties. Produkts nav piemērots telpu apgaismošanai mājāsaimniecībā. Šis produkts ir paredzēts lietošanai tikai privātās mājāsaimniecībās. Produktu nav atļauts izmantot citādāk, nekā aprakstīts iepriekš, vai to izmainīt, pretējā gadījumā var izraisīt materiālos zaudējumus un pat nodarīt kaitējumu cilvēkiem. Ražotājs vai tirgotājs neuzņemas nekāda veida atbildību par zaudējumiem, kas radušies paredzētajam lietojumam neatbilstošas vai nepareizas lietošanas gadījumā.





## ● Piegādes komplekts

- 1 x LED solārais gaismeklis
- 1 x sienas stiprinājums
- 1 x montāžas materiāls  
(2 x tapas un 2 x skrūves)
- 1 x lietošanas pamācība

## ● Daļu apraksts

- 1 Solārais panelis
- 2 LED modulis
- 3 AUTO/NIGHT LIGHT/50%ON/OFF poga
- 4 Sienas stiprinājums (māju sienām un stūriem)
- 5 Vadotnes atveres (mājas stūrim)
- 6 Vadotnes atveres (mājas sienai)
- 7 Tapas
- 8 Skrūve

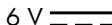
## ● Tehniskie dati

Modeļa numurs:	1047-G
leeja (gaismeklis):	3,7 V  , 4 W
Solārais panelis:	6 V 
Litija jonu akumulators:	3,7 V  , 2400 mAh (nav maināms)
Gaismas avots:	56 x LED
Kustību sensors:	Uztveršanas diapazons: 1–10 m
Gaismas plūsma:	600 lm
Uzlādes laiks:	aptuveni 7–8 h pie 50 000 lx
Aizsardzības veids:	IP54
Aizsardzības klase:	III
Ieteicamais uzstādīšanas augstums:	aptuveni 2–4 m

Izmēri (kopā ar solāro paneli un sienas stiprinājumu):	19 x 19 x 22 cm
Maksimālais projekcijas laukums:	aptuveni 208 cm <sup>2</sup>
Gaismas stara leņķis:	aptuveni 120°
Svars:	509 g
Darba frekvence:	5725-5875 MHz
Maksimālā raidīšanas jauda:	–2 dBm

## Radiofrekvences saskarnes prasības

### – attiecībā uz instalāciju Eiropā

**Norāde:** Šī ierīce ir testēta un izpilda robežvērtības, kādas ir spēkā 3. kategorijas uztvērējam EN 300 440 v2.1.1.

Šīs robežvērtības ir noteiktas tā, lai sniegtu piemērotu aizsardzību pret kaitīgiem traucējumiem dzīvojamā vidē.

Ja ierīce atrodas citu ierīču tuvumā, kas staro 5,8-GHz-ISM joslā, tā nejauši ieslēgsies. Lūdzu, veiciet attiecīgus pasākumus, lai mazinātu šādu gadījumu iespēju.

## ● Drošības norādījumi



### Drošības norādījumi



### **⚠ BRĪDINĀJUMS!**

### **DZĪVĪBAS UN NEGADĪJUMU RISKI MAZUĻIEM UN BĒRNIEM!**

Nekādā gadījumā neļaujiet bērniem bez uzraudzības piekļūt iepakojuma materiālam. Iepakojuma materiāls rada nosmakšanas risku. Bērni bieži nenovērtē draudus. Neļaujiet bērniem uzturēties produkta tuvumā.

- Šo produktu var izmantot bērni, sākot ar 8 gadu vecumu, kā arī personas ar ierobežotām fiziskajām, sensoriskajām vai garīgajām spējām vai pieredzes un zināšanu trūkumu, ja tās uzrauga vai

instruē par produkta drošu lietošanu un tās izprot lietošanas dēļ potenciāli radītos riskus. Bērni nedrīkst rotāties ar produktu. Tīrīšanu un lietotāja veicamo apkopi nedrīkst veikt bērni bez pieskatīšanas.

- Neizmantojiet produktu, ja konstatējat kādus bojājumus.
- Šā produkta ražotājs/izplatītājs neuzņemas nekāda veida atbildību par savainojumiem vai bojājumiem, kas radušies nelietpratīgas montāžas/nelietpratīgas lietošanas gadījumā.
- Negremdējiet produktu ūdenī vai citos šķidrumsos.
- Turiet produktu prom no atklātas uguns un karstām virsmām.
- Nekad neveiciet manipulācijas ar produktu un nemainiet to.
- Neatveriet korpusu un uzticiet remontu speciālistiem. Šai nolūkā vērsieties specializētā darbnīcā. Patstāvīgi veiktu remontu, nelietpratīgas pieslēgšanas vai nepareizas lietošanas gadījumā atbildības un garantijas pretenzijas ir izslēgtas.
- Šajā gaismeklī izmantoto gaismas avotu drīkst nomainīt tikai ražotājs, tā pilnvarots servisa darbinieks vai līdzīgi kvalificēta persona.
- Neskatieties tieši gaismas avotā.
- **DRAUDI DZĪVĪBAI!** Montāžas laikā nelaujiet bērniem atrasties darba zonā. Piegādes komplektācijā ir vairākas skrūves un citas sīkas daļas. Ja tās norij vai ieelpo, tas var radīt letālus draudus.



### **Drošības norādījumi attiecībā uz akumulātoriem**

- **DRAUDI DZĪVĪBAI!** Glabājiet akumulātorus bērniem neaizsniēdamā vietā. Norīšanās gadījumā nekavējoties vērsieties pie ārsta!
- **NORĀDE!** Akumulātors nav maināms. Kad tas ir nolietots, ir jāutilizē viss produkts.



### **SPRĀDZIENBĪSTAMĪBA!** Nekad neuzlādējiet nelādējamās baterijas. Nesaslēdziet

- akumulātorus īsslēgumā un/vai neatveriet tos. Rezultāts var būt pārkaršana, uzliesmošanas draudi vai sprāgšana.
- Nekad nemēģiniet akumulātorus ugunī vai ūdenī.
- Nepakļaujiet akumulātorus mehāniskai slodzei.
- Izņemiet akumulātorus, tiklīdz tie ir tukši vai ja neizmantojat produktu ilgāku laiku.
- Vienlaikus kopā nedrīkst izmantot atšķirīgus akumulātoru tipus vai akumulātorus ar atšķirīgu uzlādes līmeni.

### **● Akumulātoru iztecēšanas risks**

- Izvairieties no ārkārtīgiem apstākļiem un temperatūrām, kas var iedarboties uz akumulātoriem, piemēram, sildķermeņiem / tiešas saules gaismas.
- Izvairieties no saskares ar ādu, acīm un gļotādām! Saskares ar bateriju skābi gadījumā skartās vietas ir nekavējoties jānoskalo ar lielu daudzumu tīra ūdens un nekavējoties jāvērsās pie ārsta!
- **VALKĀJIET AIZSARGCIMDUS!** Iztecējuši vai bojāti akumulātori saskarē ar ādu var izraisīt ķīmiskus apdegumus. Tādēļ šajos gadījumos valkājiet piemērotus aizsargcimdus.
- Ja akumulātori ir iztecējuši, nekavējoties izņemiet tos no produkta, lai izvairītos no bojājumiem.

### **● Montāža**

**Norāde:** Izņemiet produktu no iesaiņojuma un atbrīvojiet to no visa iesaiņojuma materiāla.

- Pārbaudiet, vai piegāde ir pilnīga.
- Pārbaudiet, vai produktam un atsevišķajām daļām nav bojājumu. Ja tādus konstatējat, neizmantojiet produktu. Vērsieties pie

izplatītāja norādītajā servisa adresē.

Pirms montāžas izlemiet, kur montēsiet produktu. Pirms urbt piestiprināšanas atveres, pārliedieties, ka paredzētajā urbuma vietā nevar trāpīt gāzes, ūdens vai elektrības vadiem vai tos bojāt. Lai ieurbtu caurumus mūrī, izmantojiet urbjašinu. Ievērojiet drošības instrukcijas urbjašinas lietošanas un drošības pamācībās. Citādi pastāv letālu seku vai miesas bojājumu risks elektrošoka dēļ.

**Norāde:** Pievienotais montāžas materiāls ir piemērots parastam, stingram mūrī. Iegūstiet informāciju arī par to, kāds montāžas materiāls ir piemērots jūsu izvēlētajai montāžas pamatnei. Ja nepieciešams, jautājiet šo informāciju speciālistam.

### **Izvēloties montāžas vietu, pievērsiet uzmanību šādiem aspektiem:**

- Pārliedieties, ka produkts apgaismo vēlamu zonu.
- Kustību sensora uztveršanas diapazons ir 1–10 m. Pārliedieties, ka kustību sensors aptver vēlamu zonu.
- Ieteicamais uzstādīšanas augstums ir 2 līdz 4 m.
- Cik vien iespējams, uzstādiet gaismekli vietā, kas brīva no netīrumiem un putekļiem, pasargāta no lietus, kā arī citu laikapstākļu ietekmes.

**Norāde:** Solārajam panelim **1** ir nepieciešams pēc iespējas tiešs saules starojums. Arī daļēja solārā paneļa aizēnošana dienas laikā var ievērojami kavēt uzlādi.

### **Orientācija pret debespusēm:**

Optimāla ir orientācija uz dienvidiem. Labāk izvēlēties orientāciju ar vieglu nobīdi uz rietumiem nekā ar vieglu nobīdi uz austrumiem.

## **● Gaismekļa uzstādīšana**

Izmantojot sienas turētāju, gaismekli jūs varat uzstādīt pie taisnas sienas vai uz stūra (skatīt C att.).

**Norāde:** Raugiet, ka sienas turētāju uzstādāt pareizā pozīcijā. Orientējieties pēc C attēlā norādītajām bultām.

- Sienas stiprinājuma **4** atveru pozīcijas atzīmējiet montāžas vietā pie sienas, izmantojot vadotnes atveres **5** (montāža pie ēkas stūriem) vai vadotnes atveres **6** (montāža pie ēkas stūriem) (skatīt B un C att.).
- Izurbiet divus caurumus (ø 6 mm) un ievietojiet derīgas tapas **7** (skatīt C att.).
- Pieskrūvējiet sienas stiprinājumu **4** (sienas vai stūra montāžai), izspraužot skrūves **8** cauri vadotnes atverēm **5** / **6** un tās stingri pievelkot. Pārbaudiet, vai sienas stiprinājums stingri turas savā vietā.
- Uzstādiet gaismekli no augšas uz sienas stiprinājuma **4** (skatīt D att.).

**Norāde:** Pievērsiet uzmanību tam, lai tas kārtīgi turētos vietā!

## **● Gaismekļa pozicionēšana**

- Nolieciet un sagroziet gaismekli vēlamajā pozīcijā (skatīt E att.). Gaismekli horizontāli var grozīt amplitūdā līdz 65°.

**Norāde:** Produkta gaismas stara leņķis ir 120°.

## **● Solārā paneļa pozicionēšana**

- Nolieciet un sagroziet solāro paneli vēlamajā pozīcijā (skatīt E att.). Solāro paneli horizontāli var grozīt amplitūdā līdz 90°.

**Orientācija pret debespusēm:** Optimāla ir orientācija uz dienvidiem. Labāk izvēlēties orientāciju ar vieglu nobīdi uz rietumiem nekā ar vieglu nobīdi uz austrumiem.

**Norāde:** Pievērsiet uzmanību tam, lai solārā paneļa virsma nebūtu netīra un varētu nodrošināt optimālu darbību.

## ● Akumulatora uzlāde

- Akumulators tiek lādēts ikvienā režīmā. Optimālu uzlādi jūs sasniedzat sākumā, kad produkts ir izslēgts.

**Norāde:** Akumulators pie labas saules gaismas iedarbības uzlādējas pēc 7 līdz 8 stundām. Uzlādes procesa ilgums ir atkarīgs no akumulatora uzlādes līmeņa, kā arī saules gaismas iedarbības kvalitātes. Maksimālais gaismas ieslēgšanās ilgums pie optimālas uzlādes: aptuveni 80 h („2. režīms“)

## ● Lietošana

Produktu var lietot dažādos režīmos. Tos var iestatīt ar pogu [3].

**Norāde:** Solārais panelis, iestājoties krēslai vai tumsai, ieslēdz produktu, bet rītausmā – izslēdz to. Jūsu izvēlētais režīms tiek saglabāts.

**Norāde:** Akumulatora uzlāde ar solāro paneli nav atkarīga no izvēlēta režīma. Uzlāde notiek vienmēr.

### 1. režīms (AUTO)

- Nospiediet pogu [3], lai ieslēgtu 1. režīmu.
- Tiklīdz kustību sensors detektē kustību, produkts ieslēdzas. Gaismas ieslēgšanās ilgums ir aptuveni 30 sekundes. Ja šo 30 sekunžu laikā tiek detektēta vēl kāda kustība, gaismas ieslēgšanās laika atskaite sākas no jauna. Šajā režīmā LED tiek darbinātas ar pilnu jaudu.

### 2. režīms (NIGHT LIGHT)

- Nospiediet pogu [3], lai ieslēgtu 2. režīmu.
- Produkts krēslā automātiski ieslēdzas. LED šajā režīmā netiek darbinātas ar pilnu jaudu, bet gan tikai ar aptuveni 14 lm. Tiklīdz kustību sensors detektē kustību, produkts deg ar pilnu jaudu aptuveni 30 sekundes. Ja šo 30 sekunžu laikā tiek detektēta vēl kāda kustība, gaismas ieslēgšanās laika atskaite sākas no jauna.

### 3. režīms (50%ON)

- Nospiediet pogu [3], lai ieslēgtu 3. režīmu.
- Gaismeklis deg pie 50 % gaišuma. Kustību sensors šajā gadījumā nav aktīvs.

### Gaismekļa izslēgšana (OFF)

- Nospiediet pogu [3] ceturto reizi, lai gaismekli izslēgtu.

## ● Problēmu novēršana

- = Problēma
- = Cēlonis
- = Risinājums

- = Produkts neieslēdzas.
- = Produkts ir izslēgts.
- = Nospiediet pogu [3], lai ieslēgtu produktu (skatīt nodaļu „Lietošana“).
- = Gaisma mirgo.
- = Akumulators ir gandrīz izlādējies.
- = Uzlādējiet akumulatoru (skatīt nodaļu „Akumulatora uzlāde“).

## ● Tīrīšana un glabāšana

- Izslēdziet produktu, ja to neizmantojat, vēlaties novietot glabāšanai un/vai fīrit.
- Regulāri pārbaudiet, vai solārais panelis [1] nav netīrs. Notīriet to, lai produkts varētu darboties bez traucējumiem.
- Uzturiet produktu, it īpaši solāro paneli, ziemā brīvu no sniega un ledus.
- Tīrīšanai izmantojiet tikai sausu drānu bez plūksnām. Spēcīgāku netīrumu gadījumā viegli samitriniet drānu.
- Ja produktu neizmantojat, ievietojiet to atpakaļ iesaiņojumā un uzglabājiet sausā vietā.

## ● Utilizācija



Šķirojot atkritumus, ievērojiet iepakojuma materiālu marķējumus; tie ir marķēti ar saīsinājumiem (a)

un numuriem (b) ar šādām nozīmēm:

- 1–7: plastmasa
- 20–22: papīrs un kartons
- 80–98: kompozīts materiāls



Par nokalpojuša produkta utilizācijas iespējām interesējieties kompetentās pašvaldības vai valsts iestādēs.



Lai sargātu vidi, neizmetiet savu produktu sadzīves atkritumos, bet gan veiciet pareizu utilizāciju. Informāciju par savākšanas punktiem un to darbalaiku var saņemt savā pašvaldībā.

Defektīviem vai nolietotiem akumulatoriem jāveic otrreizējā pārstrāde atbilstoši Direktīvai 2006/66/EK un tās izmaiņām. Nododiet akumulatorus un/vai produktu tam paredzētajos savākšanas punktos.



### **Akumulatoru nepareiza utilizācija var izraisīt kaitējumu videi!**

Akumulatorus nedrīkst izmest sadzīves atkritumos. Tie var saturēt indīgus smagos metālus\*), un ar tiem ir jārikojas atbilstoši speciālo atkritumu noteikumiem. Baterijas un akumulatori, kas nav piestiprināti ierīcei fiksētā veidā, pirms utilizācijas ir jāizņem un jāutilizē atsevišķi. Baterijas un akumulatorus, lūdzu, nododiet tikai izlādētā stāvoklī! Ja vien iespējams, vienreiz lietojamo bateriju vietā izmantojiet akumulatorus.

\*) marķēti ar: Cd = kadmijijs, Hg = dzīvsudrabs, Pb = svins

## **● Garantija**

Godātā kliente, cienītais klient! Jūs saņemat šai ierīcei 3 gadu garantiju no iegādes datuma. Gadījumā, ja produktam atklājas defekti, jums attiecībā pret produkta pārdevēju ir likumā atrunātas tiesības. Mūsu turpmāk apskatītā garantija neierobežo šīs likumā atrunātas tiesības.

## **Garantijas noteikumi**

Garantijas termiņš sākas iegādes datumā. Lūdzu, kārtīgi uzglabājiet oriģinālo kases čeku. Tas ir nepieciešams kā pirkuma pierādījums. Ja trīs gadu laikā no šī produkta iegādes datuma tiek konstatēti materiāla vai ražošanas defekti, tad mēs – pēc savas izvēles – to bez maksas salabosim, aizstāsim vai atmaksāsim jums pirkuma cenu. Šīs garantijas sniegšanas priekšnosacījums ir, ka trīs gadu termiņa laikā tiek uzrādīta ierīce ar defektu un pirkuma kvīts (kases čeks) un tīsi rakstveidā izklāstīts, kāds tieši ir trūkums un kad tas ir radies. Ja defektu sedz mūsu garantija, jūs atpakaļ saņemsiet salabotu vai jaunu produktu. Produkta remonta vai maiņas gadījumā nesākas jauns garantijas periods.

## **Garantijas termiņš un likumīgās pretenzijas attiecībā uz trūkumiem**

Garantijas termiņš garantijas sniegšanas gadījumā netiek pagarināts. Tas ir spēkā arī nomainītām vai salabotām daļām. Ja tiek konstatēti bojājumi vai trūkumi, kas, iespējams, pastāvējuši jau pirkuma brīdī, par tiem jāziņo uzreiz pēc izpakošanas. Pēc garantijas termiņa beigām par remontu ir jāmaksā.

## **Garantijas apjoms**

Ierīce ir rūpīgi ražota saskaņā ar stingrām kvalitātes normām un pirms piegādes kvalificēti pārbaudīta. Garantija attiecas uz materiāla un ražošanas defektiem. Šī garantija neattiecas uz produkta daļām, kas ir pakļautas normālam nolietojumam un tāpēc ir uzskatāmas par dilstošajām daļām, kā arī uz plīstošu daļu, piemēram, slēdžu, akumulatoru vai no stikla izgatavoto daļu, bojājumiem. Šī garantija zaudē spēku, ja produkts ir ticis bojāts, nav izmantots pareizi vai nav tikusi pareizi veikta apkope. Lai nodrošinātu lietpratīgu produkta lietošanu, ir precīzi jāievēro visas lietošanas pamācībā sniegtās instrukcijas. Obligāti jāizvairās no

pielietojuma un rīcības, par ko brīdina vai ko pilnībā aizliedz lietošanas pamācība. Produkts ir paredzēts tikai privātai, ne komerciālai lietošanai. Rīkojoties ļaunprātīgi un nelietpratīgi, piemērojot varu un veicot tajā manipulācijas, ko nav izpildījušas mūsu pilnvarotās servisa filiāles, garantija zaudē savu spēku.

### **Garantijas gadījuma apstrādes process**

Lai nodrošinātu ātru jūsu gadījuma apstrādi, lūdzu, izpildiet šādas **Norādes**:

- Lūdzu, visiem pieprasījumiem sagatavojiet kases čeku un preces numuru (piemēram, IAN 123456) kā pirkuma pierādījumu.
- Preces numuru lūdzu skatīt uz produkta datu plāksnes (apakšā pa kreisi) vai gravīras, lietošanas pamācības titullapā (apakšā pa kreisi) vai uz uzlīmes produkta priekšpusē vai apakšpusē.
- Ja rodas darbības traucējumi vai citi trūkumi, vispirms sazinieties ar turpmāk minēto servisa nodaļu pa tālruni vai e-pastā.
- Produktu, kam reģistrēts defekts, pievienojot pirkuma kvīti (kases čeku) un norādot trūkuma būtību un parādīšanās brīdi, jūs varat bez maksas nosūtīt uz jums paziņoto servisa adresi.

### **• Serviss**

LV

Serviss Latvija  
Tel.: 00800 80040044  
E-Mail: [administration@mynetsend.de](mailto:administration@mynetsend.de)

**IAN 376022\_2104**

Lūdzu, visiem pieprasījumiem sagatavojiet kases čeku un artikula numuru (piemēram, IAN 12345) kā pirkuma pierādījumu.

Lietošanas pamācības jaunāko versiju atradīsiet šeit: [www.citygate24.de](http://www.citygate24.de)

## **LED-Solarstrahler**

### **• Einleitung**



Wir beglückwünschen Sie zum Kauf Ihres neuen Produkts. Sie haben sich damit für ein hochwertiges Produkt entschieden. Bitte lesen Sie diese Bedienungsanleitung vollständig und sorgfältig durch. Diese Anleitung gehört zu diesem Produkt und enthält wichtige Hinweise zur Inbetriebnahme und Handhabung. Beachten Sie immer alle Sicherheitshinweise. Sollten Sie Fragen haben oder unsicher in Bezug auf die Handhabung des Produkts sein, setzen Sie sich bitte mit Ihrem Händler oder der Servicestelle in Verbindung. Bewahren Sie diese Anleitung bitte sorgfältig auf und geben Sie sie ggf. an Dritte weiter. Nachfolgende Produktbenennung: „Strahler“

### **• Zeichenerklärung**



Bedienungsanleitung lesen!



Ausgabedatum der Bedienungsanleitung (Monat/Jahr)



Herstellungsdatum (Monat/Jahr)



Gleichspannung



Lebens- und Unfallgefahr für Kleinkinder und Kinder!



Warn- und Sicherheitshinweise beachten!



Explosionsgefahr!



Schutzhandschuhe tragen!



Dieses Symbol bedeutet, dass das Produkt mit Schutzkleinspannung (SELV / PELV) arbeitet (Schutzklasse III).

# IP54



Geschützt gegen Staub in schädigender Menge (vollständiger Berührungsschutz) und spritzwassergeschützt.

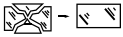

Jede zersprungene Schutzabdeckung muss ersetzt werden. Nehmen Sie das Produkt im Falle einer Beschädigung umgehend außer Betrieb, und wenden Sie sich an die unten genannte Serviceadresse.



Nicht zur Raumbeleuchtung geeignet



Erfassungsreichweite Bewegungsmelder



Abstrahlwinkel



Entsorgen Sie Verpackung und Produkt umweltgerecht!



Umweltschäden durch falsche Entsorgung der Batterien / Akkus!



Verpackung aus FSC-zertifiziertem Mix-Holz



Mit der CE-Kennzeichnung bestätigt der Hersteller, dass dieses Produkt den geltenden europäischen Richtlinien entspricht.

## ● Bestimmungsgemäße Verwendung

Das Produkt ist für eine automatische Beleuchtung im Außenbereich (z. B. Garten, Terrasse etc.) vorgesehen. Das Produkt darf nicht in Innenräumen montiert werden, da der Akku dann nicht geladen werden kann. Das Produkt ist nicht für die

Raumbeleuchtung im Haushalt geeignet. Dieses Produkt ist nur für den Einsatz in privaten Haushalten vorgesehen. Eine andere Verwendung als zuvor beschrieben oder eine Veränderung des Produkts ist nicht zulässig und kann zu Sachschäden oder sogar zu Personenschäden führen. Der Hersteller oder Händler übernimmt keine Haftung für Schäden, die durch nicht bestimmungsgemäßen oder falschen Gebrauch entstanden sind.



## ● Lieferumfang

- 1 x LED-Solarstrahler
- 1 x Wandhalterung
- 1 x Montagematerial (2x Dübel und 2x Schrauben)
- 1 x Bedienungsanleitung

## ● Teilebeschreibung

- 1 Solarpanel
- 2 LED-Modul
- 3 AUTO/NIGHT LIGHT/50%ON/OFF-Knopf
- 4 Wandhalterung (für Hauswände und Hausecken)
- 5 Führungslöcher (Hausecke)
- 6 Führungslöcher (Hauswand)
- 7 Dübel
- 8 Schraube

## ● Technische Daten

- Modellnummer: 1047-G
- Eingang (Strahler): 3,7 V , 4 W
- Solarpanel: 6 V 
- Li-Ion-Akku: 3,7 V ,  
2400 mAh  
(nicht austauschbar)
- Leuchtmittel: 56x LED
- Bewegungsmelder: Erfassungsreichweite:  
1-10 m

Lichtstrom:	600 lm
Ladezeit:	ca. 7-8 h bei 50.000 lx
Schutzart:	IP54
Schutzklasse:	III
Empfohlene Installationshöhe:	ca. 2-4 m
Abmessungen (inkl. Solarpanel und Wandhalter):	19 x 19 x 22 cm
Maximale Projektionsfläche:	ca. 208 cm <sup>2</sup>
Abstrahlwinkel:	ca. 120°
Gewicht:	509 g
Arbeitsfrequenz:	5725-5875 MHz
Maximale Sendeleistung:	-2 dBm

### **Funkfrequenz- Schnittstellenanforderungen – bezogen auf die europäische Installation.**

**Hinweis:** Dieses Gerät wurde getestet und erfüllt die Grenzwerte für einen EN 300 440 v2.1.1 Empfänger der Kategorie 3.

Diese Grenzwerte sind so ausgelegt, dass sie einen angemessenen Schutz gegen schädliche Störungen in einer Wohnumgebung bieten.

Wenn sich das Gerät in der Nähe anderer Geräte befindet, die im 5,8-GHz-ISM-Band strahlen, wird es sich versehentlich einschalten. Bitte ergreifen Sie geeignete Maßnahmen, um diesen Fall abzumildern.

### **● Sicherheitshinweise**



#### **Sicherheitshinweise**



#### **▲ WARNUNG!**

#### **LEBENS- UND UNFALLGEFAHR FÜR KLEINKINDER UND KINDER!**

Lassen Sie Kinder niemals unbeaufsichtigt mit dem Verpackungsmaterial. Es besteht Erstickungsgefahr durch

Verpackungsmaterial. Kinder unterschätzen häufig die Gefahren. Halten Sie Kinder stets vom Produkt fern.

- Dieses Produkt kann von Kindern ab 8 Jahren und darüber sowie von Personen mit verringerten physischen, sensorischen oder mentalen Fähigkeiten oder Mangel an Erfahrung und Wissen benutzt werden, wenn sie beaufsichtigt oder bezüglich des sicheren Gebrauchs des Produkts unterwiesen wurden und die daraus resultierenden Gefahren verstehen. Kinder dürfen nicht mit dem Produkt spielen. Reinigung und Benutzerwartung dürfen nicht von Kindern ohne Beaufsichtigung durchgeführt werden.
- Verwenden Sie das Produkt nicht, wenn Sie irgendwelche Beschädigungen feststellen.
- Der Hersteller/Vertreiber dieses Produkts übernimmt keine Verantwortung für Verletzungen oder Schäden, die als Folge unsachgemäßer Montage/unsachgemäßen Gebrauchs entstehen.
- Tauchen Sie das Produkt nicht in Wasser oder andere Flüssigkeiten.
- Halten Sie das Produkt von offenem Feuer und heißen Flächen fern.
- Manipulieren oder verändern Sie niemals das Produkt.
- Öffnen Sie das Gehäuse nicht, sondern überlassen Sie die Reparatur Fachkräften. Wenden Sie sich dazu an eine Fachwerkstatt. Bei eigenständig durchgeführten Reparaturen, unsachgemäßem Anschluss oder falscher Bedienung sind Haftungs- und Garantieansprüche ausgeschlossen.
- Die Lichtquelle/das LED-Modul [2] dieses Produktes darf nur vom Hersteller oder einem von ihm beauftragten Servicetechniker oder einer vergleichbar qualifizierten Person ersetzt werden.
- Nicht direkt in die Lichtquelle hineinschauen.
- **LEBENSGEFAHR!** Halten Sie Kinder während der Montage vom Arbeitsbereich



fern. Zum Lieferumfang gehört eine Vielzahl von Schrauben sowie andere Kleinteile. Diese können beim Verschlucken oder Inhalieren lebensgefährlich sein.



## Sicherheitshinweise für Akkus

- **LEBENSGEFAHR!** Bewahren Sie Akkus außerhalb der Reichweite von Kindern auf. Suchen Sie im Falle eines Verschluckens sofort einen Arzt auf!
- **HINWEIS!** Der Akku ist nicht austauschbar. Wenn er verbraucht ist, muss das gesamte Produkt entsorgt werden.
-  **EXPLOSIONSGEFAHR!** Laden Sie nicht aufladbare Batterien niemals wieder auf. Schließen Sie Akkus nicht kurz und/oder öffnen Sie diese nicht. Überhitzung, Brandgefahr oder Platzen können die Folge sein.
- Werfen Sie Akkus niemals ins Feuer oder Wasser.
- Setzen Sie Akkus keiner mechanischen Belastung aus.
- Entnehmen Sie die Akkus, sobald sie leer sind oder wenn Sie das Produkt für längere Zeit nicht benutzen.
- Ungleiche Akkutypen oder unterschiedlich geladene Akkus dürfen nicht zusammen verwendet werden.

## ● Risiko des Auslaufens von Akkus

- Vermeiden Sie extreme Bedingungen und Temperaturen, die auf Akkus einwirken können, z. B. auf Heizkörpern / direkte Sonneneinstrahlung.
- Vermeiden Sie den Kontakt mit Haut, Augen und Schleimhäuten! Spülen Sie bei Kontakt mit Batteriesäure die betroffenen Stellen sofort mit reichlich klarem Wasser und suchen Sie umgehend einen Arzt auf!



**SCHUTZHANDSCHUHE  
TRAGEN!** Ausgelaufene oder

beschädigte Akkus können bei Berührung mit der Haut Verätzungen verursachen. Tragen Sie deshalb in diesem Fall geeignete Schutzhandschuhe.

- Im Falle eines Auslaufens der Akkus entfernen Sie diese sofort aus dem Produkt, um Beschädigungen zu vermeiden.

## ● Montage

**Hinweis:** Nehmen Sie das Produkt aus der Verpackung und entfernen Sie sämtliches Verpackungsmaterial.

- Prüfen Sie, ob die Lieferung vollständig ist.
- Prüfen Sie, ob das Produkt oder die Einzelteile Schäden aufweisen. Ist dies der Fall, benutzen Sie das Produkt nicht. Wenden Sie sich über die angegebene Serviceadresse an den Inverkehrbringer.

Entscheiden Sie vor der Montage, wo Sie das Produkt montieren. Vergewissern Sie sich vor dem Bohren der Befestigungslöcher, dass an der Bohrstelle keine Gas-, Wasser- oder Stromleitungen angebohrt oder beschädigt werden können. Verwenden Sie eine Bohrmaschine, um die Löcher in das Mauerwerk zu bohren. Beachten Sie die Sicherheitshinweise aus den Bedien- und Sicherheitshinweisen der Bohrmaschine. Ansonsten drohen Tod oder Verletzungsgefahr durch Stromschlag.

**Hinweis:** Das beigelegte Montagematerial ist für übliches festes Mauerwerk geeignet. Informieren Sie sich auch, welches Montagematerial für den von Ihnen gewählten Montageuntergrund geeignet ist. Informieren Sie sich hierüber gegebenenfalls bei einer Fachkraft.

## **Achten Sie bei der Auswahl des Montageortes auf folgende Dinge:**

- Stellen Sie sicher, dass das Produkt den gewünschten Bereich ausleuchtet.
- Der Bewegungsmelder hat eine

Erfassungsreichweite von 1-10 m. Stellen Sie sicher, dass der Bewegungsmelder den gewünschten Bereich erfasst.

- Die empfohlene Installationshöhe beträgt 2 bis 4 m.
- Wenn möglich, montieren Sie den Strahler an einem schmutz- und staubfreien Ort, geschützt vor Regen und anderen Witterungseinflüssen.

**Hinweis:** Das Solarpanel **1** benötigt möglichst direkte Sonneneinstrahlung. Auch eine teilweise Beschattung des Solarpanels während des Tages kann die Aufladung erheblich beeinträchtigen.

### **Himmelsrichtung:**

Optimal ist eine Ausrichtung nach Süden. Wählen Sie eher eine Ausrichtung mit leichten Abweichungen nach Westen als mit einer leichten Abweichung nach Osten.

### **● Strahler montieren**

Sie haben die Möglichkeit, den Strahler mittels Wandhalterung an einer geraden Wand oder auf einer Ecke zu montieren (siehe Abb. C).

**Hinweis:** Achten Sie darauf, dass Sie die Wandhalterung richtig herum montieren. Richten Sie sich nach den Pfeilen auf der Abbildung C.

- Übertragen Sie die Positionen der Bohrungen für die Wandhalterung **4** mittels Führungslöcher **5** (Montage auf Hausecken) oder Führungslöcher **6** (Montage an Hauswänden) an der Montagestelle auf die Wand (siehe Abb. B und C).
- Bohren Sie zwei Löcher ( $\varnothing$  6 mm) und setzen Sie passende Dübel **7** ein (siehe Abb. C).
- Schrauben Sie die Wandhalterung **4** (für Wand- oder Eckmontage) fest, indem Sie die Schrauben **8** durch die Führungslöcher **5** / **6** stecken und diese fest anziehen. Überprüfen Sie den festen Sitz der

Wandhalterung.

- Stecken Sie den Strahler von oben auf die Wandhalterung **4** (siehe Abb. D).

**Hinweis:** Achten Sie auf einen festen Sitz!

### **● Strahler ausrichten**

- Neigen und schwenken Sie den Strahler in die gewünschte Position (siehe Abb. E). Der Strahler kann horizontal bis zu 65° geschwenkt werden.

**Hinweis:** Das Produkt verfügt über einen Abstrahlwinkel von 120°.

### **● Solarpanel ausrichten**

- Neigen und drehen Sie das Solarpanel in die gewünschte Position (siehe Abb. E). Das Solarpanel kann horizontal bis zu 90° gedreht werden.

**Himmelsrichtung:** Optimal ist eine Ausrichtung nach Süden. Wählen Sie eher eine Ausrichtung mit leichten Abweichungen nach Westen als mit einer leichten Abweichung nach Osten.

**Hinweis:** Achten Sie darauf, dass die Oberfläche des Solarpanels nicht beschmutzt ist, um eine optimale Funktion zu gewährleisten.

### **● Akku aufladen**

- Der Akku wird in jedem Modus geladen. Eine optimale Aufladung erreichen Sie zu Beginn, wenn das Produkt ausgeschaltet ist.

**Hinweis:** Nach 7 bis 8 Stunden mit guter Sonneneinstrahlung ist der Akku aufgeladen. Die Dauer des Ladevorganges ist abhängig vom Ladezustand des Akkus sowie der Qualität der Sonneneinstrahlung. Maximale Leuchtdauer bei optimaler Aufladung: ca. 80 h („Modus 2“).

## ● Bedienung

Das Produkt kann in verschiedenen Modi betrieben werden. Diese können mit dem Knopf [3] eingestellt werden.

**Hinweis:** Das Solarpanel schaltet das Produkt bei Dämmerung bzw. Dunkelheit ein und im Morgengrauen wieder aus. Der von Ihnen eingestellte Modus wird gespeichert.

**Hinweis:** Die Aufladung des Akkus über das Solarpanel ist nicht davon abhängig, welcher Modus ausgewählt ist. Ein Laden findet immer statt.

### **Modus 1 (AUTO)**

- Drücken Sie den Knopf [3], um in den 1. Modus zu wechseln.
- Sobald der Bewegungsmelder eine Bewegung erfasst, schaltet sich das Produkt ein. Die Leuchtdauer beträgt ca. 30 Sekunden. Wird während dieser 30 Sekunden eine weitere Bewegung erfasst, startet die Zeit der Leuchtdauer erneut. In diesem Modus werden die LEDs mit der vollen Leistung angesteuert.

### **Modus 2 (NIGHT LIGHT)**

- Drücken Sie den Knopf [3], um in den 2. Modus zu wechseln.
- Das Produkt schaltet sich automatisch bei Dämmerung ein. Die LEDs werden in diesem Modus nicht mit voller Leistung angesteuert, sondern nur mit ca. 14 lm. Sobald der Bewegungsmelder eine Bewegung erfasst, leuchtet das Produkt bei voller Leistung für ca. 30 Sekunden. Wird während dieser 30 Sekunden eine weitere Bewegung erfasst, startet die Zeit der Leuchtdauer erneut.

### **Modus 3 (50%ON)**

- Drücken Sie den Knopf [3], um in den 3. Modus zu wechseln.
- Der Strahler leuchtet bei 50%-Helligkeit. Der Bewegungsmelder ist dabei inaktiv.

## **Strahler ausschalten (OFF)**

- Drücken Sie den Knopf [3] ein viertes Mal, um den Strahler auszuschalten.

## ● Fehlerbehebung

- = Fehler
- ⊙ = Ursache
- = Lösung
  
- = Das Produkt schaltet sich nicht ein.
- ⊙ = Das Produkt ist ausgeschaltet.
- = Drücken Sie den Knopf [3], um das Produkt einzuschalten (siehe Kapitel „Bedienung“).
  
- = Das Licht flackert.
- ⊙ = Der Akku ist fast entladen.
- = Laden Sie den Akku auf (siehe Kapitel „Akku aufladen“).

## ● Reinigung und Lagerung

- Schalten Sie das Produkt aus, wenn Sie dieses nicht benutzen, lagern und/oder reinigen wollen.
- Untersuchen Sie das Solarpanel [1] regelmäßig auf Verschmutzungen. Beseitigen Sie diese, um eine einwandfreie Funktion des Produkts zu gewährleisten.
- Halten Sie das Produkt, insbesondere das Solarpanel, im Winter schnee- und eisfrei.
- Verwenden Sie zur Reinigung nur ein trockenes, fusselfreies Tuch. Bei stärkeren Verschmutzungen feuchten Sie das Tuch leicht an.
- Bewahren Sie das Produkt bei Nichtgebrauch an einem trockenen Ort in der Verpackung auf.

## ● Entsorgung



Beachten Sie die Kennzeichnung der Verpackungsmaterialien bei der Abfalltrennung, diese sind gekennzeichnet mit Abkürzungen

(a) und Nummern (b) mit folgender Bedeutung:

1–7: Kunststoffe  
20–22: Papier und Pappe  
80–98: Verbundstoffe



Möglichkeiten zur Entsorgung des ausgedienten Produkts erfahren Sie bei Ihrer Gemeinde- oder Stadtverwaltung.



Werfen Sie Ihr Produkt, wenn es ausgedient hat, im Interesse des Umweltschutzes nicht in den Hausmüll, sondern führen Sie es einer fachgerechten Entsorgung zu. Über Sammelstellen und deren Öffnungszeiten können Sie sich bei Ihrer zuständigen Verwaltung informieren.

Defekte oder verbrauchte Akkus müssen gemäß Richtlinie 2006/66/EG und deren Änderungen recycelt werden. Geben Sie Akkus und/oder das Produkt über die angebotenen Sammeleinrichtungen zurück.



### **Umweltschäden durch falsche Entsorgung der Akkus!**

Akkus dürfen nicht über den Hausmüll entsorgt werden. Sie können giftige Schwermetalle\*) enthalten und unterliegen der Sondermüllbehandlung. Batterien und Akkus, die nicht fest im Gerät verbaut sind, müssen vor der Entsorgung entfernt und separat entsorgt werden. Batterien und Akkus bitte nur in entladenerem Zustand abgeben! Verwenden Sie wenn möglich Akkus anstelle von Einwegbatterien. \*) gekennzeichnet mit: Cd = Kadmium, Hg = Quecksilber, Pb = Blei

**Zur Demontage der Akkus und LEDs finden Sie eine Bedienungsanleitung auf unserer Homepage: [www.citygate24.de](http://www.citygate24.de)**

## ● **Garantie**

Sehr geehrte Kundin, sehr geehrter Kunde, Sie erhalten auf dieses Gerät 3 Jahre Garantie ab Kaufdatum. Im Falle von Produktmängeln stehen Ihnen gegenüber dem Verkäufer des Produkts gesetzliche Rechte zu. Diese gesetzlichen Rechte werden durch unsere im Folgenden dargestellten Garantiebedingungen nicht eingeschränkt.

### **Garantiebedingungen**

Die Garantiefrist beginnt mit dem Kaufdatum. Bitte bewahren Sie den Original Kassenbon gut auf. Dieser wird als Nachweis für den Kauf benötigt. Tritt innerhalb von drei Jahren ab dem Kaufdatum dieses Produkts ein Material- oder Fabrikationsfehler auf, wird das Produkt von uns – nach unserer Wahl – für Sie kostenlos repariert, ersetzt, oder der Kaufpreis erstattet. Diese Garantieleistung setzt voraus, dass innerhalb der Drei-Jahres-Frist das defekte Gerät und der Kaufbeleg (Kassenbon) vorgelegt und schriftlich kurz beschrieben wird, worin der Mangel besteht und wann er aufgetreten ist. Wenn der Defekt durch unsere Garantie gedeckt wird, erhalten Sie das reparierte oder ein neues Produkt zurück. Mit Reparatur oder Austausch des Produkts beginnt kein neuer Garantiezeitraum.

### **Garantiezeit und gesetzliche Mängelansprüche**

Die Garantiezeit wird durch die Gewährleistung nicht verlängert. Dies gilt auch für ersetzte und reparierte Teile. Eventuell schon beim Kauf vorhandene Schäden und Mängel müssen sofort nach dem Auspacken gemeldet werden. Nach Ablauf der Garantiezeit anfallende Reparaturen sind kostenpflichtig.

### **Garantieumfang**

Das Gerät wurde nach strengen

Qualitätsrichtlinien sorgfältig produziert und vor Anlieferung gewissenhaft geprüft. Die Garantieleistung gilt für Material- oder Fabrikationsfehler. Diese Garantie erstreckt sich nicht auf Produktteile, die normaler Abnutzung ausgesetzt sind und daher als Verschleißteile angesehen werden können oder auf Beschädigungen an zerbrechlichen Teilen, z. B. Schalter, Akkus oder aus Glas gefertigte Teile. Diese Garantie verfällt, wenn das Produkt beschädigt, nicht sachgemäß benutzt oder gewartet wurde. Für eine sachgemäße Benutzung des Produkts sind alle in der Bedienungsanleitung aufgeführten Anweisungen genau einzuhalten. Verwendungszwecke und Handlungen, von denen in der Bedienungsanleitung abgeraten oder vor denen gewarnt wird, sind unbedingt zu vermeiden. Das Produkt ist lediglich für den privaten und nicht für den gewerblichen Gebrauch bestimmt. Bei missbräuchlicher und unsachgemäßer Behandlung, Gewaltanwendung und bei Eingriffen, die nicht von unserer autorisierten Service-Niederlassung vorgenommen wurden, erlischt die Garantie.

### Abwicklung im Garantiefall

Um eine schnelle Bearbeitung Ihres Anliegens zu gewährleisten, folgen Sie bitte den folgenden

#### Hinweisen:

- Bitte halten Sie für alle Anfragen den Kassenbon und die Artikelnummer (z. B. IAN 123456) als Nachweis für den Kauf bereit.
- Die Artikelnummer entnehmen Sie bitte dem Typenschild am Produkt, einer Gravur am Produkt, dem Titelblatt Ihrer Anleitung (unten links) oder dem Aufkleber auf der Rück- oder Unterseite des Produktes.
- Sollten Funktionsfehler oder sonstige Mängel auftreten, kontaktieren Sie zunächst die nachfolgend benannte Service-Abteilung telefonisch oder per E-Mail.
- Ein als defekt erfasstes Produkt können Sie

dann unter Beifügung des Kaufbelegs (Kassenbon) und der Angabe, worin der Mangel besteht und wann er aufgetreten ist, für Sie portofrei an die Ihnen mitgeteilte Service-Anschrift übersenden.

### ● Service



Service Deutschland  
Tel.: 00800 80040044  
E-Mail: [administration@mynetsend.de](mailto:administration@mynetsend.de)



Service Österreich  
Tel.: 00800 80040044  
E-Mail: [administration@mynetsend.de](mailto:administration@mynetsend.de)



Service Schweiz  
Tel.: 00800 80040044  
E-Mail: [administration@mynetsend.de](mailto:administration@mynetsend.de)

**IAN 376022\_2104**

Bitte halten Sie für alle Anfragen den Kassenbon und die Artikelnummer (z. B. IAN 123456) als Nachweis für den Kauf bereit.

Eine aktuelle Version der Bedienungsanleitung finden Sie unter: [www.citygate24.de](http://www.citygate24.de)

# RED Declaration of Conformity (DoC)

Unique identification of this DoC: .....

We,

Citygate24 GmbH

Lange Mühren 1, D-20095 Hamburg, Germany

.....  
**declare under our sole responsibility that the product:**

product name: LED Solar Light

trade name: N/A

type or model: 1047-G

relevant supplementary information: .....

(e.g. lot, batch or serial number, sources and numbers of items)

**to which this declaration relates is in conformity with the essential requirements and other relevant requirements of the RED (2014/53/EU).**

**The product is in conformity with the following standards and/or other normative documents:**

HEALTH & SAFETY (Art. 3(1)(a)): EN 60598-1:2015/A1:2018; EN 60598-2-1:1989  
EN 62493:2015; EN 50663:2017; EN 62479:2010.

EMC (Art. 3(1)(b)): EN IEC 55015:2019; EN IEC 55015:2019/A11:2020; EN 61547:2009;  
EN 61326-1:2013, EN 301 489-1 V2.2.3; EN 301 489-3 V2.1.1;

SPECTRUM (Art. 3(2)): EN 300 440 V2.1.1; EN 300 440 V2.2.1

OTHER (incl. Art. 3(3) and voluntary specs):

The conformity assessment procedure referred to Article 17 and Annex III of the RE directive has been followed with involvement of Notified Body.

Notified Body: TÜV SÜD Danmark ApS

Identification number: 2443

Certificate No: DK-RED002119 i01

Accessories: N/A

Software: N/A

Technical file held by: Citygate24 GmbH

Place and date of issue (of this DoC): Hamburg, 27.09.2021

Signed by or for the manufacturer: Citygate24 GmbH

Name (in print): Thomas Volksdorf

Title: QA Manager

  
citygate24 GmbH  
Lange Mühren 1  
D-20095 Hamburg



**citygate24 GmbH**

Lange Mühren 1  
20095 Hamburg  
GERMANY

 09/2021  
Model No.: 1047-G

 03/2022

IAN 376022\_2104

3 